

Wir geben alles für Ihren Bau.

Für ein schöneres Draußen 2022



Unser Sortiment – so individuell wie Sie selbst.

Liebe Ausstellungsbesucher, liebe Leserinnen und Leser,

schön, dass Sie zu Kemmler kommen. Hier sind Sie an der richtigen Adresse, wenn es um Ihr Wohnerlebnis im Freien geht.

Ein romantischer Sitzplatz im Garten zum Verlieben?
Eine stilvolle Terrasse, die zu Ihnen und Ihrem Umfeld passt?
Eine Zufahrt so repräsentativ wie praktisch?
Ein Eingangsbereich wie kein anderer: einladend und voller Charakter?
Wovon träumen Sie?
Wobei dürfen wir Sie unterstützen?

Die Möglichkeiten der Flächengestaltung rund um
Ihr Haus sind so vielfältig wie individuell.
Welche Terrassenplatte passt am besten zu Ihrem Stil?
Was zeichnet ein umweltbewusstes Ökopflaster aus?
Welche Farben geben den Ton an? Wir machen Ihnen die Auswahl leicht.

Auf den folgenden Seiten erhalten Sie einen Einblick in unser Produkt-Sortiment. Alles was Ihr Herz begehrt und was den Wert Ihrer Anlage steigert. Ausschließlich Qualitätsprodukte in hervorragender Verarbeitung, die Ihre Aufmerksamkeit verdienen und die wir Ihnen besonders empfehlen, weil sie besonders schön, hochwertig und langlebig sind. Und weil sie sich im Alltag schon tausendfach bewährt haben. Wir wissen worauf es in der Praxis ankommt. Basierend auf unzähligen Gesprächen mit professionellen Landschafts- und Gartenbauern geben wir Ihnen gern unser Know-how weiter. Bitte sprechen Sie uns an. Kommen. Schauen. Staunen.

In unseren Ausstellungen präsentieren wir Ihnen an jedem Kemmler Standort unsere Top-Produkte, die unseren strengen Kriterien an Form und Funktion standhalten.

So können Sie sehen, wie die Platten und Pflaster wirken, wie sie sich anfühlen und verlegen lassen. Und Sie haben immer einen kompetenten Ansprechpartner an Ihrer Seite. Wir nehmen uns Zeit für Sie.

Sie wollen nach Feierabend mal schnell vorbeischaun?
Unsere Ausstellungen im Außenbereich sind rund um die Uhr für Sie geöffnet. Herzlich willkommen.

Wir freuen uns auf Sie.
Ihr Kemmler-Team.



Frostbeständig



Längliches Format



Quadratisches Format



Formatmix/
Kombiformat



Pflegeleicht



Wasserdurchlässig
(Stein oder Fuge)



Ökogutachten
(je nach Verlegeart)



Loose Verlegung



Rektifizierung



Oberflächenschutz
(Imprägnierung oder Beschichtung)

Alles auf einen Blick.

Das erwartet Sie bei uns!

Sie haben Ihre Favoriten bereits in einer unserer Ausstellungen ausgewählt und sich den Namen oder die Platznummer notiert?

Auf Seite 83 finden Sie alle Produkte von A–Z. So können Sie Ihren Favoriten hier im Katalog schnell wiederfinden.

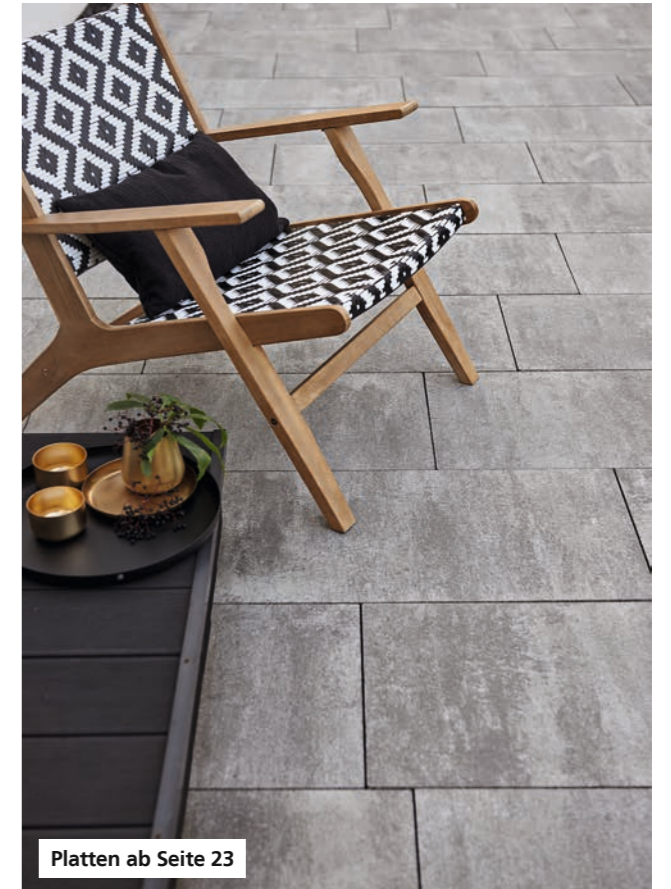

Unser Pflastersortiment.....	Seite 7
Unser Plattensortiment	Seite 23
Unser Keramiksoriment	Seite 33
Unser Dielensortiment	Seite 43
Wie Sie Ihr Draußen noch schöner machen	Seite 49
Kemmler Marke im Garten.....	Seite 61
Unser Gartenzubehör.....	Seite 67
Praktische Hinweise	Seite 73
Wir liefern – ganz gleich wohin!	Seite 79
Finden Sie sich zurecht.....	Seite 81
Notizen	Seite 84

Unser Pflastersortiment.

Unsere Pflaster und Ökopflaster

Steine mit besonderem Charakter für individuelle Terrassen, Wege und Plätze

Mal im authentischen Used-Look – unbehandelt, puristisch, rustikal.
Mal aufwendig veredelt mit feinem Kantenbruch und edlen Naturstein-Oberflächen.

Gestaltungspflaster in Premium-Qualität für Premium-Ansprüche.
Produziert mit absolutem Qualitätsanspruch für den vielseitigen Einsatz und die extreme Belastung. Mit hohem Lauf- und Fahrkomfort.
Wie geschaffen für Pkw & Co.

Immer auf der Höhe der Zeit! Umweltfreundliche Kemmler Ökopflaster sind nachhaltig und versickerungsfähig. Das wertvolle Nass landet nicht in der Kanalisation, sondern im Grundwasser.

Die Natur genießen aber nicht versiegeln: Das macht sich bezahlt.
Und ein reines Gewissen. Die meisten Kommunen fordern und fördern die nachhaltige Bauweise rund ums Haus. Wir zeigen Ihnen auf den folgenden Seiten dafür die schönsten Beläge.

Öko-logisch! Von allem nur das Beste. Vom Beton den harten Kern,
vom Naturstein die edlen Splitte. Unsere Pflaster sind von Haus aus Natur pur –
und das Allerbeste: Sie sind dauerhaft schön.

»
Hof, Einfahrt, Weg:
Pflaster in all
ihrer Vielfalt.
«

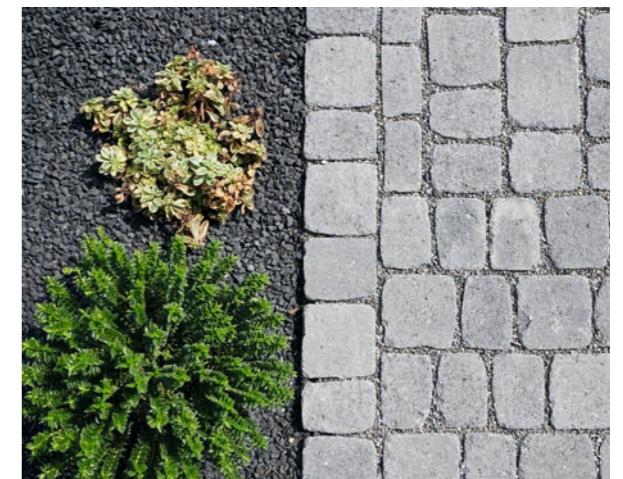

Spartana Kreis



Art.-Nr. 6030010366

Neu



Art.-Nr.: 6030010366
 Durchmesser: 244 cm
 Stärke: 6 cm
 Eigenschaft: Typ Bühl, betonglatt, gefärbt, gekollert
 Farbe: Außenring Anthrazit Nr. 15, Innenfläche Muschelkalk meliert Nr. 700
 Farbvariante 4
 Platz: 37

Spartana Antik

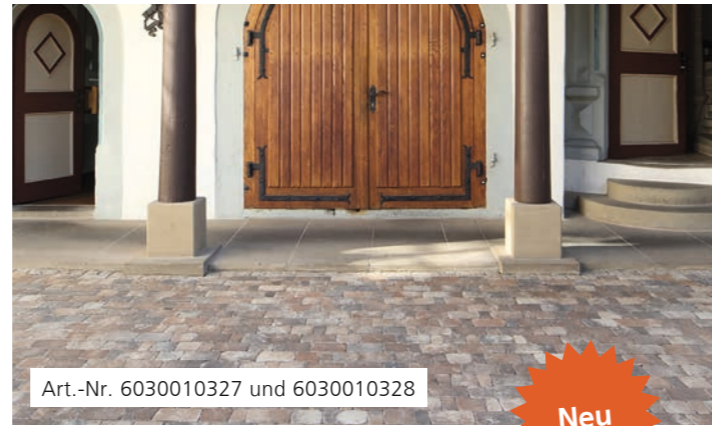

Art.-Nr. 6030010327 und 6030010328

Neu



Art.-Nr.: 6030010326
 6030010327
 6030010328
 Format: 12,6 x 6,3 cm
 12,6 x 12,6 cm
 12,6 x 18,9 cm
 Stärke: 6 cm
 Eigenschaft: betonglatt, gefärbt, gekollert
 Farbe: muschelkalk meliert, Nr. 700
 Platz: 37

Swing



Art.-Nr. 6001060223

Neu



Art.-Nr.: 6001060223
 Format: Formatmix
 Stärke: 8 cm
 Eigenschaft: vollkantig mit Quarzit-Vorsatz
 Farbe: Muschelkalk Nr.260
 Platz: 47

Spirell Planline

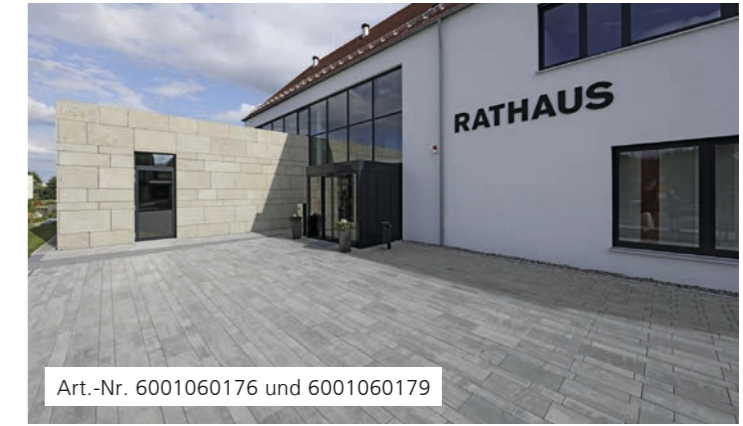

Art.-Nr. 6001060176 und 6001060179



Art.-Nr.: 6001060176
 6001060178
 6001060179
 Format: 30 x 15 cm
 45 x 15 cm
 60 x 30 cm
 Stärke: 8 cm
 Farbe: grau schattiert
 Platz: 93

GDM.CASADO stone



Art.-Nr. 6001230051

Neu

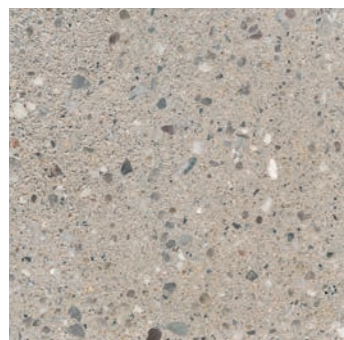

Art.-Nr.: 6001230051
 Format: Formatmix
 Stärke: 8 cm
 Eigenschaft: geschliffene Oberfläche R10, mit Mikrofase, tiefenimprägniert
 Farbe: beige-hell
 Platz: 19

Retro XL



Art.-Nr. 6030010393



Art.-Nr.: 6030010393
 Format: 21 x 21 cm
 35 x 21 cm
 Stärke: 8 cm
 Oberfläche: Beton glatt
 Farbe: cappuccino changierend/meliert
 Platz: 31

Legno Öko



Art.-Nr.: 6030030013
 Format: 30 x 20 cm
 40 x 20 cm
 50 x 20 cm
 Stärke: 8 cm
 Eigenschaft: ungefast, längsstrukturierte Holzmaserung, mit Verschiebesicherung
 Farbe: dolomitgrau
 Platz: 13

Neu



Art.-Nr.: 6030030012
 Format: 30 x 20 cm
 40 x 20 cm
 50 x 20 cm
 Stärke: 8 cm
 Eigenschaft: ungefast, längsstrukturierte Holzmaserung, mit Verschiebesicherung
 Farbe: sandgrau
 Platz: 15

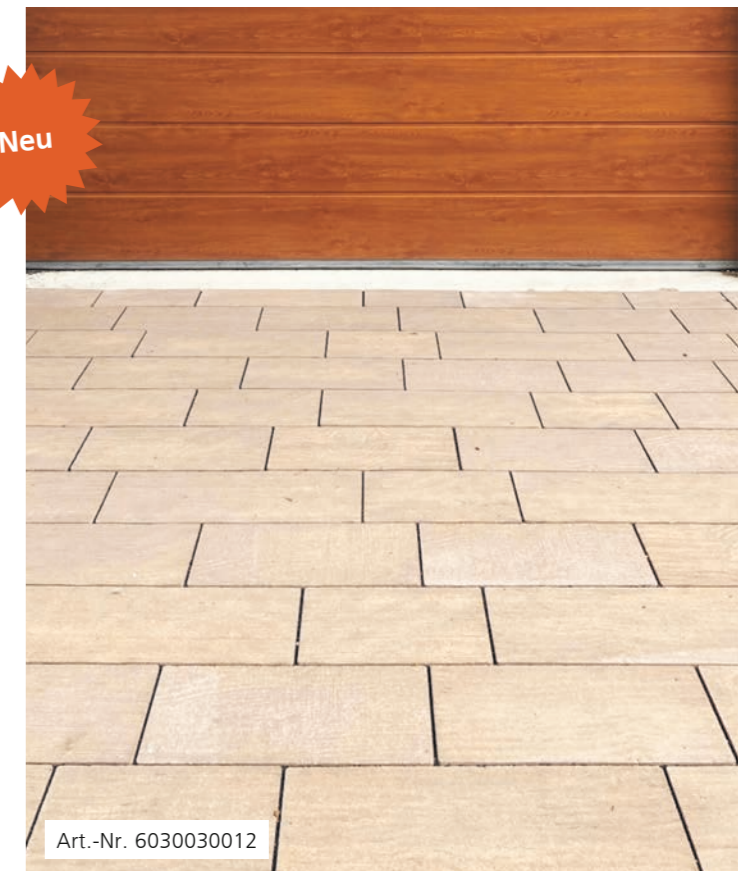

Art.-Nr. 6030030012

K4 Pflaster



Art.-Nr. 6001010331 und 6001010332



Art.-Nr.: 6001010331
6001010332
6001010374
Format: 16 x 16 cm
24 x 16 cm
32 x 16 cm
Stärke: 6 cm
Eigenschaft: mit ca. 5 mm
Drainfuge
Farbe: effekt-anthrazit
Nr. 48
Platz: 39



Art.-Nr. 6001010245 und 6001010246



Art.-Nr.: 6001010245
6001010246
Format: 16 x 16 cm
24 x 16 cm
Stärke: 8 cm
Eigenschaft: mit ca. 5 mm
Drainfuge
Farbe: grau Nr. 14
Platz: 41

K4 Pflaster



Art.-Nr.: 6001010344
6001010345
6001010375
Format: 16 x 16 cm
24 x 16 cm
32 x 16 cm
Stärke: 6 cm
Farbe: effekt-grau Nr. 86
Platz: 44



Art.-Nr.: 6001010290
6001010291
6001010353
Format: 16 x 16 cm
24 x 16 cm
32 x 16 cm
Stärke: 6 cm
Eigenschaft: mit ca. 5 mm
Drainfuge
Oberfläche: sandgestrahlt
Farbe: graffito Nr. 739
Platz: 46



Art.-Nr. 6001010291



Art.-Nr. 6001010294, 6001010295 und 6001010371



Art.-Nr.: 6001010294
6001010295
6001010371
Format: 16 x 16 cm
24 x 16 cm
32 x 16 cm
Stärke: 6 cm
Eigenschaft: mit ca. 5 mm
Drainfuge
Farbe: muschelkalk Nr. 700
meliert
Platz: 42



Art.-Nr. 6001010292, 6001010293 und 6001010373



Art.-Nr.: 6001010292
6001010293
6001010373
Format: 16 x 16 cm
24 x 16 cm
32 x 16 cm
Stärke: 6 cm
Eigenschaft: mit ca. 5 mm
Drainfuge
Farbe: grau-anthrazit
Nr. 345 meliert
Platz: 43



Art.-Nr. 6001010338 und 6001010335



Art.-Nr.: 6001010338
6001010335
6001010376
Format: 16 x 16 cm
24 x 16 cm
32 x 16 cm
Stärke: 6 cm
Oberfläche: geschliffen
Farbe: santino-graffito
Nr. 130
Platz: 50

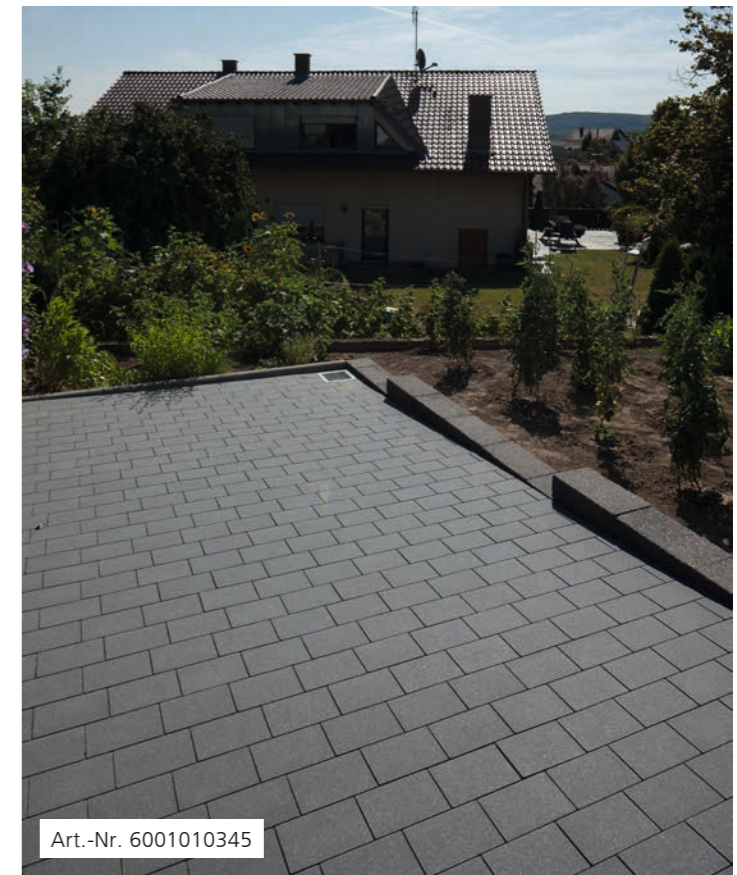

Art.-Nr. 6001010345

Lido Ökopflaster

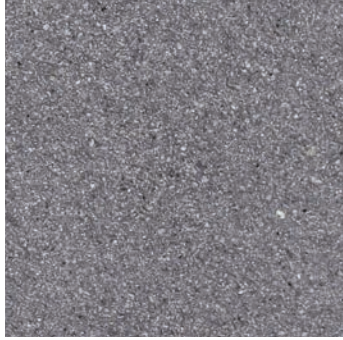

Art.-Nr.: 6030030011
 Format: 30 x 16 cm
 40 x 16 cm
 50 x 16 cm
 Stärke: 8 cm
 Eigenschaft: mit Mikrofase und Verschiebesicherung
 Oberfläche: feinkugelgestrahlt
 Farbe: dunkelgrau
 Platz: 51



Art.-Nr. 6030030011

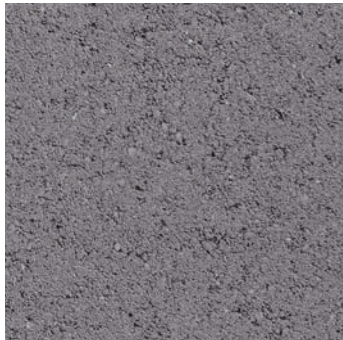

Art.-Nr.: 6030030002
 Format: 30 x 16 cm
 40 x 16 cm
 50 x 16 cm
 Stärke: 8 cm
 Eigenschaft: mit Mikrofase und Verschiebesicherung
 Oberfläche: naturbelassen
 Farbe: anthrazitgrau
 Platz: 51

Barretto



Art.-Nr.: 6001010346
 Format: 30 x 12,5 cm
 40 x 12,5 cm
 50 x 12,5 cm
 30 x 16,7 cm
 40 x 16,7 cm
 50 x 16,7 cm
 Stärke: 8 cm
 Eigenschaft: mit ca. 4 mm Drainfuge
 Farbe: anthrazit meliert Nr. 66
 Platz: 61



Art.-Nr.: 6001010234
 Format: 30 x 12,5 cm
 40 x 12,5 cm
 50 x 12,5 cm
 30 x 16,7 cm
 40 x 16,7 cm
 50 x 16,7 cm
 Stärke: 8 cm
 Eigenschaft: mit ca. 4 mm Drainfuge
 Oberfläche: sandgestrahlt
 Farbe: schwarzgranit Nr. 257
 Platz: 62



Art.-Nr. 6001010346

Safelock Öko



Art.-Nr. 6001030232



Art.-Nr. 6001030220



Art.-Nr.: 6001030232
 6001030233
 Format: 20 x 20 cm
 30 x 20 cm
 Stärke: 6 cm
 Farbe: schiefergrau changierend
 Platz: 60



Art.-Nr.: 6001030219
 6001030220
 6001030221
 Format: 16 x 16 cm
 24 x 16 cm
 20 x 20 cm
 Stärke: 8 cm
 Farbe: schiefergrau changierend
 Platz: 49



Art.-Nr. 6001030234 und 6001030235



Art.-Nr.: 6001030234
 6001030235
 Format: 20 x 20 cm
 30 x 20 cm
 Stärke: 6 cm
 Farbe: juragrau changierend
 Platz: 60



Art.-Nr. 6001030235

Heilbronner Antik



Art.-Nr.: 6001010228
6001010229
6001010230
6001010231
6001010232
Format: 10,5 x 17,5 cm
15,8 x 17,5 cm
21,0 x 17,5 cm
26,3 x 17,5 cm
31,5 x 17,5 cm
Stärke: 7 cm
Eigenschaft: palettiert
Farbe: muschelkalk Nr. 700
Platz: 55

Don Benito

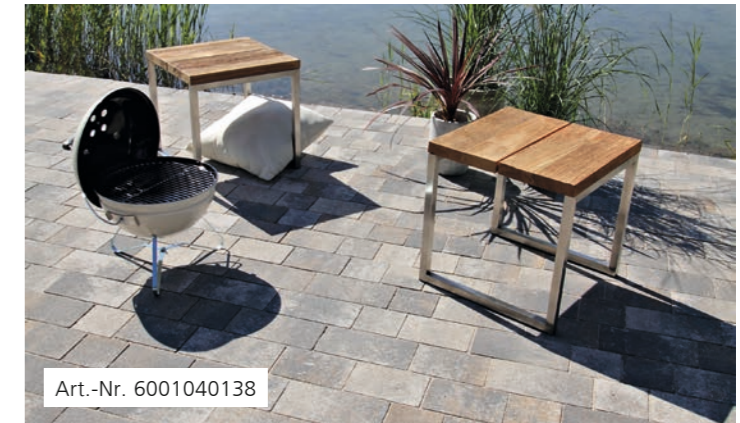
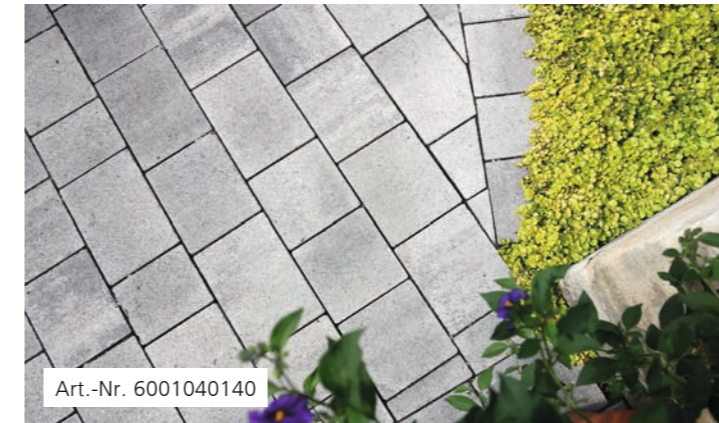

Art.-Nr.: 6001040140
Format: 13 x 13 cm
19,5 x 13 cm
26 x 13 cm
Stärke: 8 cm
Eigenschaft: scharfkantig, ohne Natursteinvorsatz
Farbe: titan, durchgehend eingefärbt
Platz: 57



Art.-Nr.: 6001040138
Format: 13 x 13 cm
19,5 x 13 cm
26 x 13 cm
Stärke: 8 cm
Eigenschaft: scharfkantig, ohne Natursteinvorsatz
Farbe: muschelkalk, durchgehend eingefärbt
Platz: 100

GDM.DECA stone

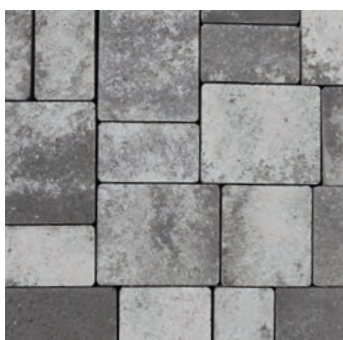

Art.-Nr.: 6001010348
6001010349
6001010350
6001010351
6001010352
Format: 10,5 x 17,5 cm
15,8 x 17,5 cm
21,0 x 17,5 cm
26,3 x 17,5 cm
31,5 x 17,5 cm
Stärke: 7 cm
Eigenschaft: Rohling
Farbe: schwarz-weiß meliert Nr. 645
Platz: 56

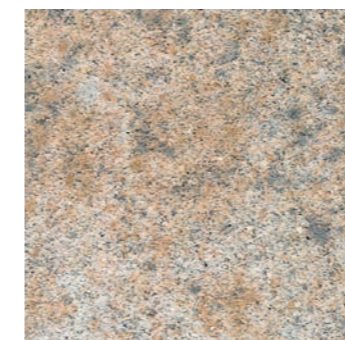

Art.-Nr.: 6001230022
Format: 16 – 35 x 15 cm
Stärke: 8 cm
Oberfläche: naturbelassen
Farbe: muschelkalk nuanciert
Platz: 96



Spirell



Art.-Nr. 6030060075



Art.-Nr.: 6030060075
 Format: 30 x 15 cm
 Stärke: 8 cm
 Eigenschaft: Längsrassenfuge
 30 mm
 Farbe: naturgrau Nr.10
 Platz: 94



Art.-Nr. 6030060075

Arena



Art.-Nr.: 6006060193
 Format: Formatmix –
 85% Normalsteine
 (Länge 12–15 cm) +
 Ausgleichsteine +
 Bindersteine
 Stärke: 8 cm
 Eigenschaft: gekollert
 Farbe: grau schattiert
 Platz: 93



Art.-Nr. 6006060193

Soria



Art.-Nr.: 6001040141
 Format: 13 x 13 cm
 19,5 x 13 cm
 26 x 13 cm
 Stärke: 8 cm
 Eigenschaft: gerumpelt
 Farbe: titan, durchgehend
 eingefärbt
 Platz: 57



Art.-Nr.: 6001040139
 Format: 13 x 13 cm
 19,5 x 13 cm
 26 x 13 cm
 Stärke: 8 cm
 Eigenschaft: gerumpelt
 Farbe: muschelkalkmix,
 durchgehend
 eingefärbt
 Platz: 100

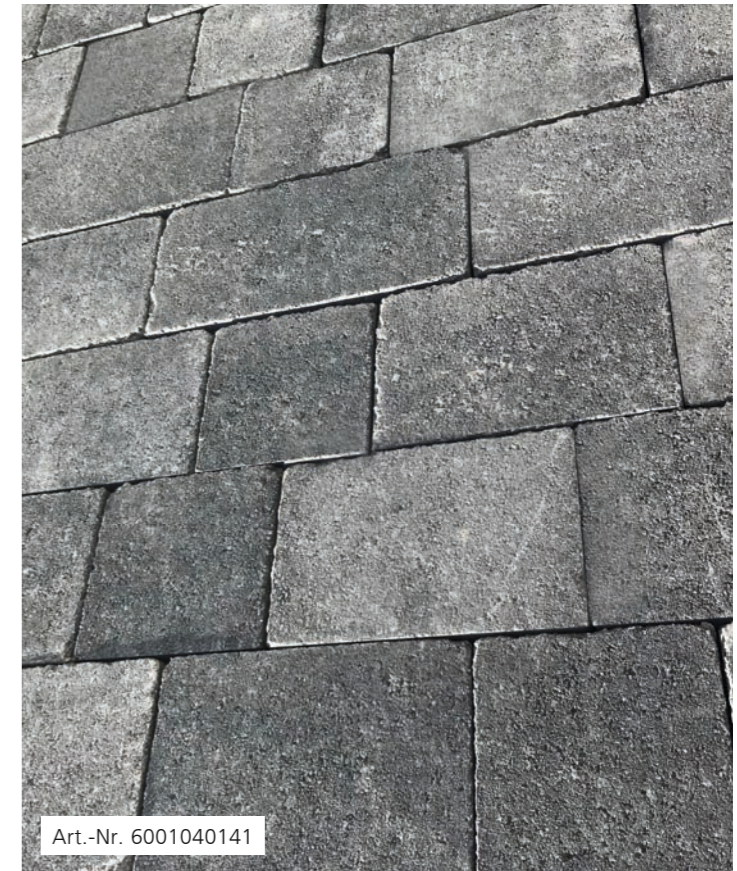

Art.-Nr. 6001040141



Art.-Nr. 6030060075 und 6001060184



Art.-Nr.: 6001060180
 6001060181
 6001060184
 6001060187
 6001060185
 Format: 15 x 15 cm
 22,5 x 15 cm
 30 x 15 cm
 45 x 15 cm
 30 x 22,5 cm
 Stärke: 8 cm
 Farbe: naturgrau Nr.10
 Platz: 94



Art.-Nr. 6001060184

Sorrento



Art.-Nr.: 6030030007
 Format: 30 x 20 cm
 40 x 20 cm
 50 x 20 cm
 Stärke: 8 cm
 Eigenschaft: Ökopflaster
 Farbe: Torci
 Platz: 30



Art.-Nr.: 6030030008
 Format: 30 x 20 cm
 40 x 20 cm
 50 x 20 cm
 Stärke: 8 cm
 Eigenschaft: Ökopflaster
 Farbe: Nerano
 Platz: 97

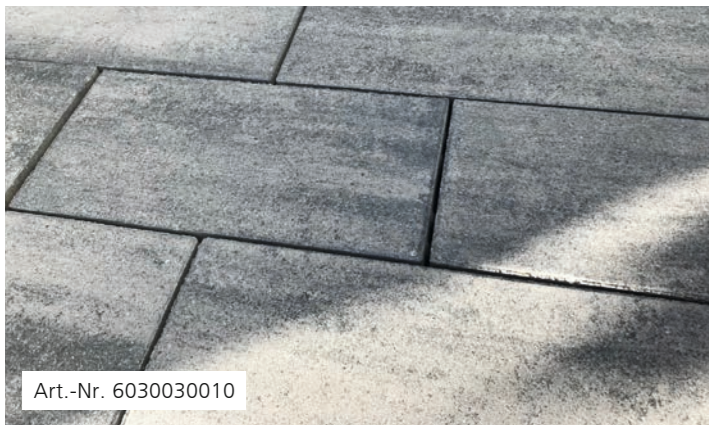

Art.-Nr.: 6030030010
 Format: 30 x 20 cm
 40 x 20 cm
 50 x 20 cm
 Stärke: 8 cm
 Eigenschaft: Ökopflaster
 Farbe: Amalfi
 Platz: 30



Pasero



Art.-Nr.: 6001010134
 6001010148
 6001010370
 Format: 20 x 20 cm
 20 x 20 cm
 30 x 20 cm
 Stärke: 6 cm
 8 cm
 6 cm
 Eigenschaft: mit 6,5 mm
 Drainfuge
 Farbe: grau Nr. 14
 Platz: 35



Art.-Nr.: 6001010282
 6001010150
 6001010369
 Format: 20 x 20 cm
 20 x 20 cm
 30 x 20 cm
 Stärke: 6 cm
 8 cm
 6 cm
 Eigenschaft: mit 6,5 mm
 Drainfuge
 Farbe: anthrazit Nr. 586
 gefärbt
 Platz: 36



Art.-Nr.: 6001010305
 6001010434
 Format: 20 x 20 cm
 30 x 20 cm
 Stärke: 6 cm
 Eigenschaft: mit 6,5 mm
 Drainfuge
 Oberfläche: sandgestrahlt
 Farbe: schwarz Nr. 179
 Platz: 45



Art.-Nr.: 6001010303
 6001010435
 Format: 20 x 20 cm
 30 x 20 cm
 Stärke: 6 cm
 Eigenschaft: mit 6,5 mm
 Drainfuge
 Oberfläche: sandgestrahlt
 Farbe: silbergrau Nr. 131
 Platz: 45

Tegula



Art.-Nr. 6006060176



Art.-Nr.: 6006060172
6006060170
6006060161
Format: 10,4 x 17,3 cm
20,8 x 17,3 cm
31,3 x 17,3 cm
Stärke: 7 cm
Eigenschaft: 1/2 Stein palettiert
1/1 Stein palettiert
L-Stein
Farbe: Melaphyr-Forte
Nr. 107
Platz: 52



Art.-Nr.: 6006060176
6006060180
6006060184
Format: 10,4 x 17,3 cm
20,8 x 17,3 cm
31,3 x 17,3 cm
Stärke: 7 cm
Eigenschaft: 1/2 Stein palettiert
1/1 Stein palettiert
L-Stein
Farbe: Brown-Shadow
Nr. 151
Platz: 32



Art.-Nr.: 6006060173
6006060177
6006060181
Format: 10,4 x 17,3 cm
20,8 x 17,3 cm
31,3 x 17,3 cm
Stärke: 7 cm
Eigenschaft: 1/2 Stein palettiert
1/1 Stein palettiert
L-Stein
Farbe: Stauer-schattiert
Nr. 70
Platz: 53

Arriscado antik



Art.-Nr. 6030010389



Art.-Nr.: 6030010389
Format: 7 x 10 cm
8,5 x 10 cm
10 x 10 cm
11,5 x 10 cm
Stärke: 8 cm
Farbe: buntsandstein
Nr. 173
Platz: 38

Rechteck-/Quadratpflaster



Art.-Nr. 6001010300

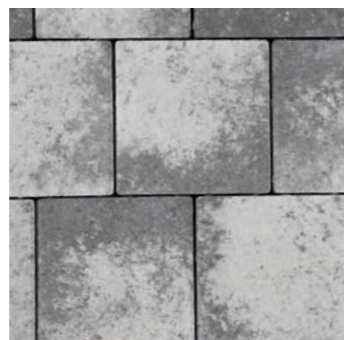

Art.-Nr.: 6001010300
6001010299
6001010298
Format: 10 x 10 cm
20 x 10 cm
20 x 20 cm
Stärke: 6 cm
Oberfläche: naturbelassen
Farbe: schwarz/weiß
meliert Nr. 645
Platz: 40



Art.-Nr. 6001010346

Unser Plattensortiment.

Terrassenplatten

Zeitlos, pflegeleicht, langlebig.

Für klassisch schöne Auftritte. Überzeugend auf der ganzen Fläche.

Hochwertige Materialien, exklusive Oberflächen –
Unsere Terrassenplatten sind Produkte in exzellenter Qualität.
Für ein zeitlos schönes Zuhause mit besonderer Ausstrahlung.
Mal in natürlichen Farbtönen, mal in topaktuellen Farbtrends.

Mit unterschiedlichen Formaten und individuellen Ausprägungen.
Gern im edlen Naturstein-Look oder mit puristischer Anmutung.
Oft veredelt und pflegeleicht für ein dauerhaft schönes Erscheinungsbild.
Geschaffen für Ihr besonderes Wohnerlebnis im Freien.

Lassen Sie sich inspirieren.



Für jeden
Geschmack die
richtige Wahl!



Terrassenplatte



Art.-Nr.: 6020660150
6020660151
Format: 40 x 40 cm
60 x 40 cm
Stärke: 4 cm
Oberfläche: betonglatt
Farbe: grau
Platz: 2



Art.-Nr.: 6020660089
Format: 50 x 50 cm
Stärke: 4,2 cm
Oberfläche: betonglatt
Farbe: grau
Platz: 2

Bondeno



Art.-Nr. 6010030020



Art.-Nr.: 6010030010
6010030020
6010030115
6010030021
6010030114
Format: 40 x 40 cm
60 x 40 cm
80 x 40 cm
50 x 50 cm
60 x 60 cm
Stärke: 4,2 cm
Oberfläche: kugelgestrahlt
Farbe: grau
Platz: 6

GDM.GARDEN light



Art.-Nr. 6010230036



Art.-Nr.: 6010230036
6010230038
6010230037
Format: 40 x 40 cm
60 x 40 cm
50 x 50 cm
Stärke: 5 cm
Oberfläche: edelstahl-
kugelgestrahlt
Farbe: grau
Platz: 7

Tea



Art.-Nr. 6010040016



Art.-Nr.: 6010040010
6010040016
Format: 40 x 40 cm
60 x 40 cm
Stärke: 4,2 cm
Oberfläche: kugelgestrahlt
Farbe: weiß
Platz: 1

Arcadia Etna



Art.-Nr. 6010030102



Art.-Nr.: 6010030101
6010030102
6010030097
Format: 40 x 40 cm
60 x 40 cm
50 x 50 cm
Stärke: 4,2 cm
Oberfläche: kugelgestrahlt
Farbe: anthrazit
Platz: 25

Arcadia Lugano



Art.-Nr. 6010030003



Art.-Nr.: 6010030003
6010030002
6010030052
Format: 40 x 40 cm
60 x 40 cm
50 x 50 cm
Stärke: 4,2 cm
Oberfläche: kugelgestrahlt
Farbe: granithell
Platz: 3

Barcelona

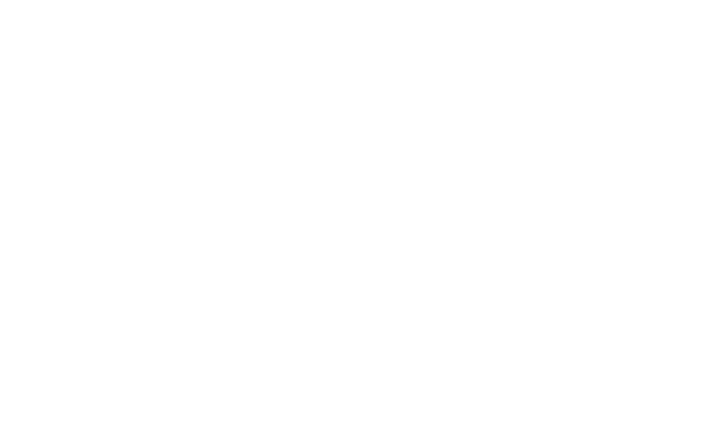

Art.-Nr.: 6010040019
6010040020
Format: 40 x 40 cm
60 x 40 cm
Stärke: 4,2 cm
Oberfläche: kugelgestrahlt
Farbe: dunkelgrau
Platz: 4



Art.-Nr. 6010040019

Aviolo

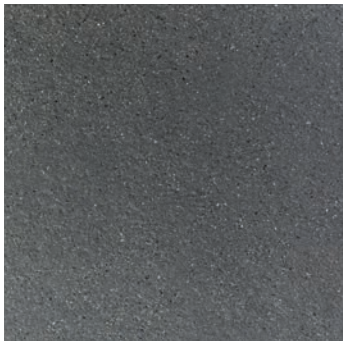

Art.-Nr.: 6010030123
 Format: 80 x 40 cm
 Stärke: 4,2 cm
 Oberfläche: kugelgestrahlt
 Farbe: graphit-anthrazit
 Platz: 8

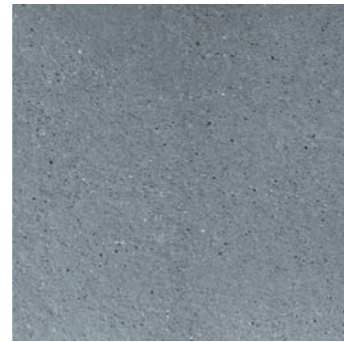

Art.-Nr.: 6010030122
 Format: 80 x 40 cm
 Stärke: 4,2 cm
 Oberfläche: kugelgestrahlt
 Farbe: dunkelgrau
 Platz: 9

Sorrento Platte



Art.-Nr.: 6010030112
 Format: 80 x 40 cm
 Stärke: 5 cm
 Eigenschaft: längschangierend
 Farbe: Nerano
 Platz: 97



GDM.CASADO light

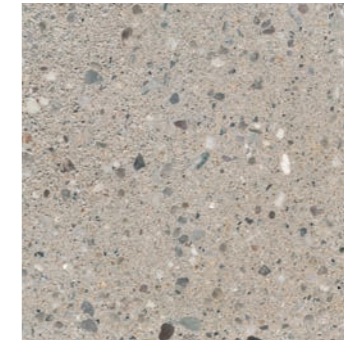

Art.-Nr.: 6010230109
 Format: 80 x 40 cm
 Stärke: 5 cm
 Eigenschaft: geschliffene Oberfläche R10, mit Mikrofase, tiefenimprägniert
 Farbe: beige-hell
 Platz: 19



Aviolo

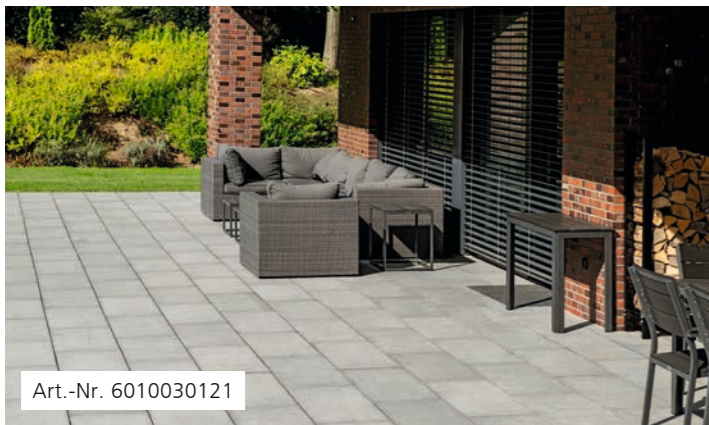

Art.-Nr.: 6010030121
 Format: 80 x 40 cm
 Stärke: 4,2 cm
 Oberfläche: kugelgestrahlt
 Farbe: hellgrau
 Platz: 28

Plantano / Plantano XL

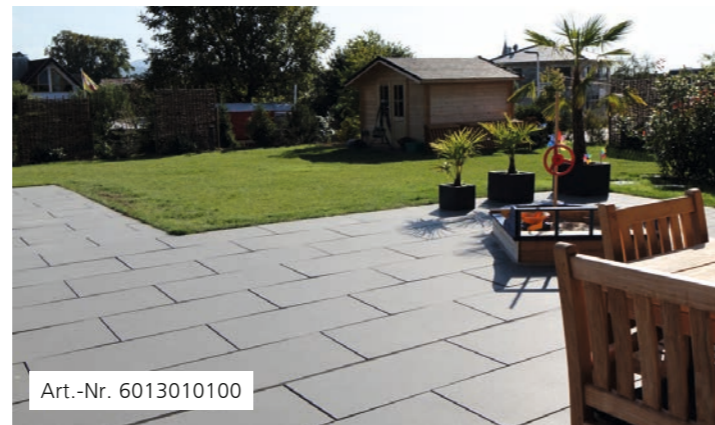

Art.-Nr.: 6013010066
 6013010069
 6013010100
 Format: 50 x 50 cm
 75 x 50 cm
 100 x 50 cm
 Stärke: 5 cm
 Oberfläche: geschliffen
 Farbe: Graffito Nr. 739
 Platz: 34

CreativLine



Art.-Nr.: 6010050157
 Format: 80 x 40 cm
 Stärke: 4 cm
 Oberfläche: beschichtet
 Farbe: teakgrau
 Platz: 10

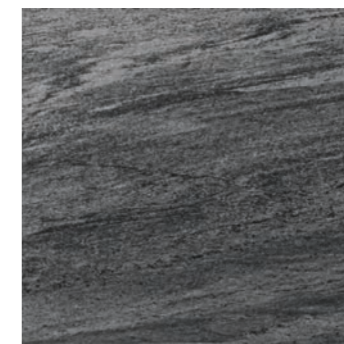

Art.-Nr.: 6010050158
 Format: 80 x 40 cm
 Stärke: 4 cm
 Oberfläche: beschichtet
 Farbe: felsgrau
 Platz: 11

Fiamata



Art.-Nr.: 6010050152
6010050153
6010050155
6010050154

Format: 40 x 40 cm
60 x 40 cm
80 x 40 cm
60 x 60 cm

Stärke: 4,2 cm
Oberfläche: diamantgebürstet
Farbe: ardesia
Platz: 16

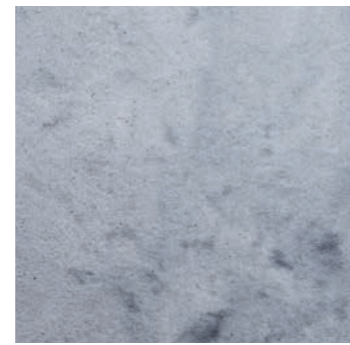

Art.-Nr.: 6010050113
6010050068
6010050133
6010050137

Format: 40 x 40 cm
60 x 40 cm
80 x 40 cm
60 x 60 cm

Stärke: 4,2 cm
Oberfläche: diamantgebürstet
Farbe: stracciatella
Platz: 22

Trend-Line

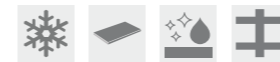

Art.-Nr.: 6010050143
6010050144

Format: 60 x 40 cm
80 x 40 cm

Stärke: 4,2 cm
Oberfläche: sandgestrahlt und imprägniert
Farbe: lichtgrau
Platz: 17



Art.-Nr.: 6010050073
6010050074
6010050136
6010050140

Format: 40 x 40 cm
60 x 40 cm
80 x 40 cm
60 x 60 cm

Stärke: 4,2 cm
Oberfläche: diamantgebürstet
Farbe: nero
Platz: 23

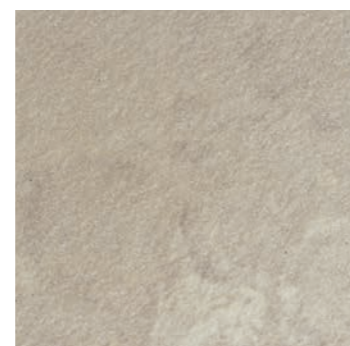

Art.-Nr.: 6010050125
6010050127
6010050135
6010050139

Format: 40 x 40 cm
60 x 40 cm
80 x 40 cm
60 x 60 cm

Stärke: 4,2 cm
Oberfläche: diamantgebürstet
Farbe: macchiato
Platz: 24

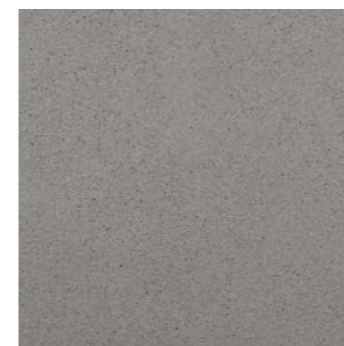

Art.-Nr.: 6010050145
6010050146

Format: 60 x 40 cm
80 x 40 cm

Stärke: 4,2 cm
Oberfläche: sandgestrahlt und imprägniert
Farbe: silbergrau
Platz: 18



Art.-Nr.: 6010050141
6010050142

Format: 60 x 40 cm
80 x 40 cm

Stärke: 4,2 cm
Oberfläche: sandgestrahlt und imprägniert
Farbe: lavaschwarz
Platz: 21

Pasand Lava / Pasand Perla



Art.-Nr.: 6016040153
 Format: 60 x 40 cm
 Stärke: 4,2 cm
 Oberfläche: kugelgestrahlt
 Farbe: anthrazit
 Platz: 5



Art.-Nr.: 6016040145
 Format: 60 x 40 cm
 Stärke: 4,2 cm
 Oberfläche: kugelgestrahlt
 Farbe: grau
 Platz: 12



Art.-Nr. 6016040145

Exklusiv-Platten



Art.-Nr. 6010050151



Art.-Nr.: 6010050151
 Format: 80 x 40 cm
 Stärke: 4,2 cm
 Oberfläche: sandgestrahlt und beschichtet
 Farbe: seidengrau
 Platz: 95



Art.-Nr. 6010010047



Art.-Nr.: 6010010047
 Format: 75 x 50 cm
 Stärke: 5 cm
 Oberfläche: sandgestrahlt
 Farbe: anthrazit
 Platz: 98

GDM.GABANO light

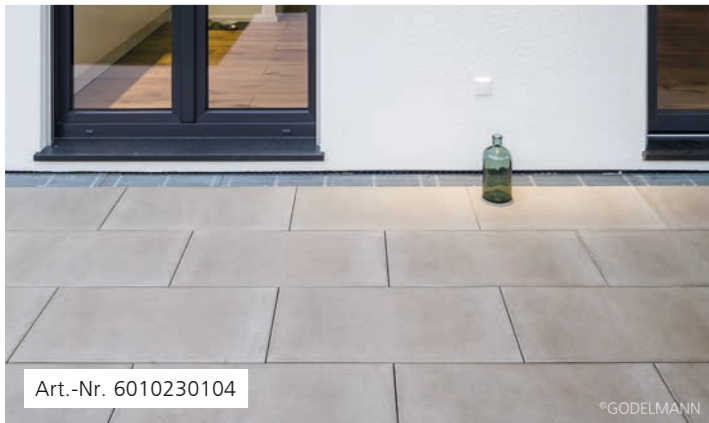

Art.-Nr. 6010230104



Art.-Nr.: 6010230105
 6010230104
 Format: 60 x 40 cm
 80 x 40 cm
 Stärke: 5 cm
 Oberfläche: gebürstet
 Farbe: beige
 Platz: 48

Pamplona



Art.-Nr. 6010050028



Art.-Nr.: 6010050028
 6010050027
 6010050150
 6010050149
 Format: 40 x 40 cm
 60 x 40 cm
 80 x 40 cm
 60 x 60 cm
 Stärke: 4,2 cm
 Oberfläche: kugelgestrahlt
 Farbe: anthrazit
 Platz: 14

GDM.DECA light



Art.-Nr. 6010230044



Art.-Nr.: 6010230043
 6010230044
 6010230053
 Format: 40 x 40 cm
 60 x 40 cm
 80 x 40 cm
 Stärke: 5 cm
 Oberfläche: naturbelassen
 Farbe: muschelkalk nuanciert
 Platz: 26



Art.-Nr. 6010230046



Art.-Nr.: 6010230045
 6010230046
 6010230108
 Format: 40 x 40 cm
 60 x 40 cm
 80 x 40 cm
 Stärke: 5 cm
 Oberfläche: naturbelassen
 Farbe: grau-schwarz nuanciert
 Platz: 27

Unser Keramiksortiment.

Keramik

Design ohne Grenzen.

Überzeugen Sie sich von der Vielseitigkeit unseres Keramiksortiments von Beton- über Naturstein- bis hin zu Holzoptik und verschiedensten Formaten – hier werden Sie fündig!

Unsere Terrassenplatten aus Keramik eignen sich optimal für den Außenbereich: Sie sind kratzfest, farbecht und äußerst pflegeleicht.

Aufgrund des Gewichts und 3 cm Stärke unserer Keramikplatten, verlegen Sie diese problemlos, schnell und einfach lose in Sand oder Splitt.

Generell können alle 3 cm starken Keramikplatten frei, fest oder auf Stelzlagern verlegt werden.



Keramik –
flexibel in Verlegung
und Design.



Oak Line Garden



Art.-Nr.: 6035290188
 Format: 80 x 40 cm
 Stärke: 3 cm
 Eigenschaft: mit EDGEPLUS-Kante
 Farbe: caramel
 Trittsicherheit: R11/B
 Platz: 20



Art.-Nr.: 6035290189
 Format: 80 x 40 cm
 Stärke: 3 cm
 Eigenschaft: mit EDGEPLUS-Kante
 Farbe: milk
 Trittsicherheit: R11/B
 Platz: 20



Mont Blanc Garden

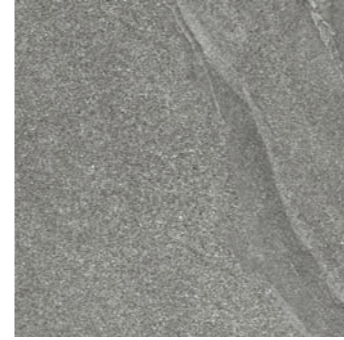

Art.-Nr.: 6035290198
 6035290194
 Format: 60 x 60 cm
 80 x 40 cm
 Stärke: 3 cm
 Eigenschaft: mit EDGEPLUS-Kante
 Farbe: titan
 Trittsicherheit: R11/B
 Platz: -



Art.-Nr.: 6035290196
 6035290192
 Format: 60 x 60 cm
 80 x 40 cm
 Stärke: 3 cm
 Eigenschaft: mit EDGEPLUS-Kante
 Farbe: silver
 Trittsicherheit: R11/B
 Platz: -



Memphis Garden



Art.-Nr.: 6035290115
 Format: 80 x 80 cm
 Stärke: 3 cm
 Eigenschaft: rektifiziert
 Farbe: warm grey
 Trittsicherheit: R11/B
 Platz: -



Art.-Nr.: 6035290113
 Format: 80 x 80 cm
 Stärke: 3 cm
 Eigenschaft: rektifiziert
 Farbe: silver grey
 Trittsicherheit: R11/B
 Platz: -



Art.-Nr.: 6035290114
 Format: 80 x 80 cm
 Stärke: 3 cm
 Eigenschaft: rektifiziert
 Farbe: dark grey
 Trittsicherheit: R11/B
 Platz: -

Mont Blanc Garden



Art.-Nr.: 6035290197
 6035290193
 Format: 60 x 60 cm
 80 x 40 cm
 Stärke: 3 cm
 Eigenschaft: mit EDGEPLUS-Kante
 Farbe: sahara
 Trittsicherheit: R11/B
 Platz: -

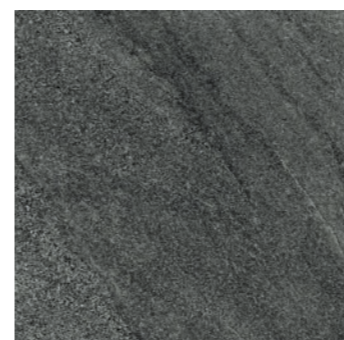

Art.-Nr.: 6035290199
 6035290195
 Format: 60 x 60 cm
 80 x 40 cm
 Stärke: 3 cm
 Eigenschaft: mit EDGEPLUS-Kante
 Farbe: carbon
 Trittsicherheit: R11/B
 Platz: -

Fossile Garden



Art.-Nr.: 6035290191
 Format: 80 x 40 cm
 Stärke: 3 cm
 Eigenschaft: mit EDGEPLUS-Kante
 Farbe: gold
 Trittsicherheit: R11/B
 Platz: -

My Earth Garden



Art.-Nr.: 6035290200
 Format: 80 x 40 cm
 Stärke: 3 cm
 Eigenschaft: mit EDGEPLUS-Kante
 Farbe: anthrazit multicolor
 Trittsicherheit: R11/B
 Platz: 33



Art.-Nr.: 6035290190
 Format: 80 x 40 cm
 Stärke: 3 cm
 Eigenschaft: mit EDGEPLUS-Kante
 Farbe: grau multicolor
 Trittsicherheit: R11/B
 Platz: 33



Art.-Nr. 6035290181

Maxima



Art.-Nr.: 6035290005
 Format: 80 x 40 cm
 Stärke: 3 cm
 Eigenschaft: Feinsteinzeug
 Farbe: gelb
 Rio Dorado
 Trittsicherheit: R11
 Platz: -



Art.-Nr.: 6035290004
 Format: 80 x 40 cm
 Stärke: 3 cm
 Eigenschaft: Feinsteinzeug
 Farbe: gold-gelb
 Limerick
 Trittsicherheit: R11
 Platz: -



Art.-Nr. 6035290008



Art.-Nr.: 6035290008
 Format: 80 x 40 cm
 Stärke: 3 cm
 Eigenschaft: Feinsteinzeug
 Farbe: anthrazit gebändert
 Nightfire
 Trittsicherheit: R11
 Platz: -

Maxima



Art.-Nr.: 6035290012
 Format: 80 x 40 cm
 Stärke: 3 cm
 Eigenschaft: Feinsteinzeug
 Farbe: braun-grau
 Walnuss
 Trittsicherheit: R11
 Platz: -



Art.-Nr.: 6035290009
 Format: 80 x 40 cm
 Stärke: 3 cm
 Eigenschaft: Feinsteinzeug
 Farbe: Holzoptik grau
 Oyster
 Trittsicherheit: R11
 Platz: -



Art.-Nr.: 6035290006
 Format: 80 x 40 cm
 Stärke: 3 cm
 Eigenschaft: Feinsteinzeug
 Farbe: anthrazit gebändert
 Negro Santiago
 Trittsicherheit: R11
 Platz: -

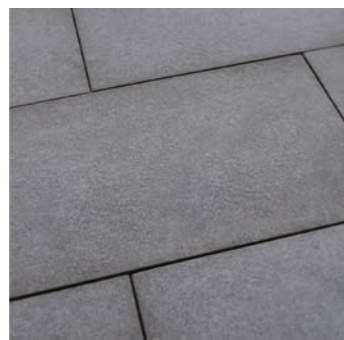

Art.-Nr.: 6035290007
 Format: 80 x 40 cm
 Stärke: 3 cm
 Eigenschaft: Feinsteinzeug
 Farbe: schwarz
 Nero Maracana
 Trittsicherheit: R11
 Platz: -

Maxima

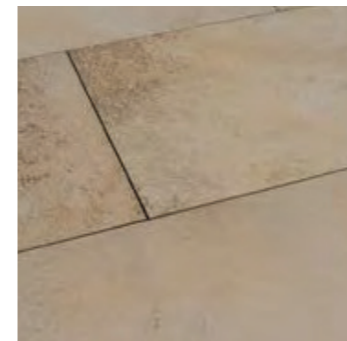

Art.-Nr.: 6035290011
 Format: 80 x 40 cm
 Stärke: 3 cm
 Eigenschaft: Feinsteinzeug
 Farbe: creme ocker
 Solnhofer
 Trittsicherheit: R11
 Platz: -

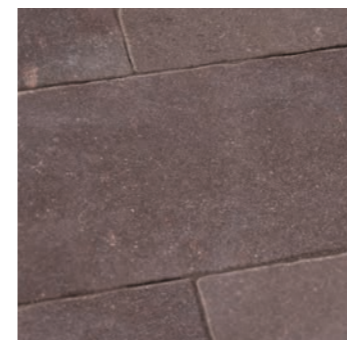

Art.-Nr.: 6035290010
 Format: 80 x 40 cm
 Stärke: 3 cm
 Eigenschaft: Feinsteinzeug
 Farbe: rötlich-bräunlich
 Porfido
 Trittsicherheit: R11
 Platz: -

Trentino



Art.-Nr. 6035290570

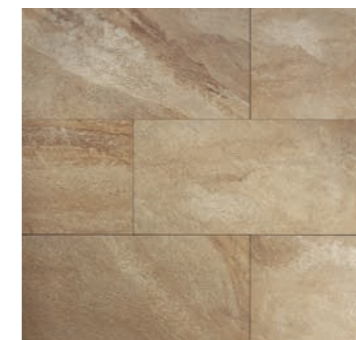

Art.-Nr.: 6035290567
 6035290570
 Format: 60 x 60 cm
 80 x 40 cm
 Stärke: 3 cm
 Eigenschaft: Feinsteinzeug
 Farbe: rio sunrise
 Platz: 99

Cemento

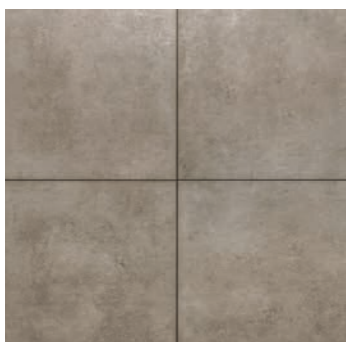

Art.-Nr.: 6035290566
6035290572
Format: 60 x 60 cm
80 x 40 cm
Stärke: 3 cm
Eigenschaft: Feinsteinzeug
Farbe: greige
Platz: 99



Art.-Nr.: 6035290564
6035290571
Format: 60 x 60 cm
80 x 40 cm
Stärke: 3 cm
Eigenschaft: Feinsteinzeug
Farbe: anthrazit
Platz: 99

GeoCeramica

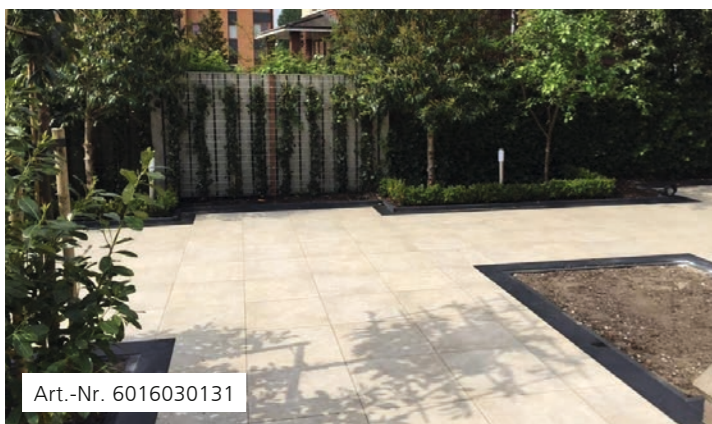

Art.-Nr.: 6016030131
Format: 60 x 60 cm
Stärke: 4 cm
Eigenschaft: Keramik-
Betonverbundplatte
Farbe: Evoque Beige
Platz: -



Art.-Nr.: 6016030134
Format: 60 x 60 cm
Stärke: 4 cm
Eigenschaft: Keramik-
Betonverbundplatte
Farbe: Evoque Greige
Platz: -

GeoCeramica

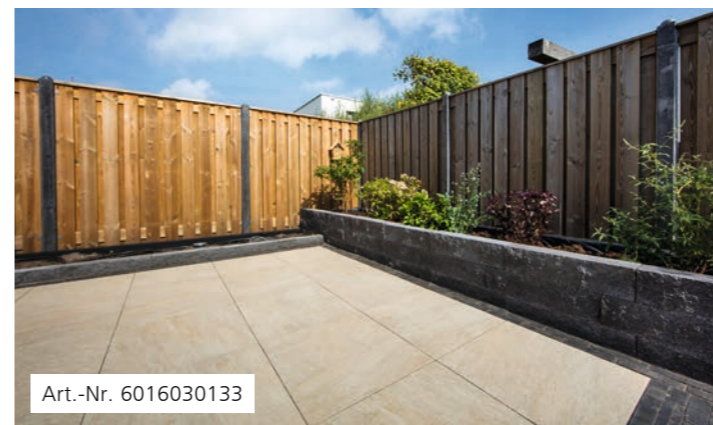

Art.-Nr.: 6016030133
Format: 80 x 40 cm
Stärke: 4 cm
Eigenschaft: Keramik-
Betonverbundplatte
Farbe: Fiordi Sand
Platz: -



Art.-Nr.: 6016030137
Format: 80 x 40 cm
Stärke: 4 cm
Eigenschaft: Keramik-
Betonverbundplatte
Farbe: Fiordi Fumo
Platz: -

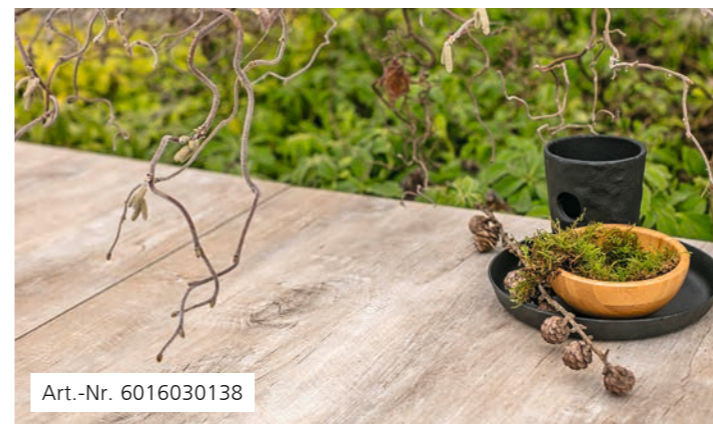

Art.-Nr.: 6016030138
6016030139
Format: 80 x 40 cm
120 x 30 cm
Stärke: 4 cm
Eigenschaft: Keramik-
Betonverbundplatte
Farbe: Timber Noce
Platz: -



Art.-Nr.: 6016030136
6016030140
Format: 80 x 40 cm
120 x 30 cm
Stärke: 4 cm
Eigenschaft: Keramik-
Betonverbundplatte
Farbe: Timber Tortera
Platz: -

GeoCeramica



Art.-Nr.: 6016030129
Format: 60 x 60 cm
Stärke: 4 cm
Eigenschaft: Keramik-
Betonverbundplatte
Farbe: Marmorstone Black
Platz: -



Art.-Nr.: 6016030135
Format: 60 x 60 cm
Stärke: 4 cm
Eigenschaft: Keramik-
Betonverbundplatte
Farbe: Lava Slate
Platz: -



Unser Dielensortiment.

Dielen

Egal ob Verbundstoff oder Echtholz – Dielen verleihen Terrassen und Balkonen einen warmen und gemütlichen Charakter. Sie laden zum Verweilen und Entspannen ein.

Durch unterschiedliche Strukturen und Farben sind Ihrer Wunschgestaltung keine Grenzen gesetzt. Zudem sind sie widerstandsfähig, pflegeleicht und wenig anfällig für Schmutz.

Zurücklehnen und wohlfühlen!



»
Verleiht Terrassen
und Balkonen einen
gemütlichen Charakter.
«



WPC Dielen Piazza



Art.-Nr.: 6035300051
6035300052
Format: 14 x 400 cm
14 x 500 cm
Stärke: 2,5 cm
Oberfläche: Hartholzprägung
mit Farbstreifen
Farbe: grau
Platz: 29



Art.-Nr.: 6035300047
6035300048
Format: 14 x 400 cm
14 x 500 cm
Stärke: 2,5 cm
Oberfläche: Hartholzprägung
mit Farbstreifen
Farbe: anthrazit
Platz: 29

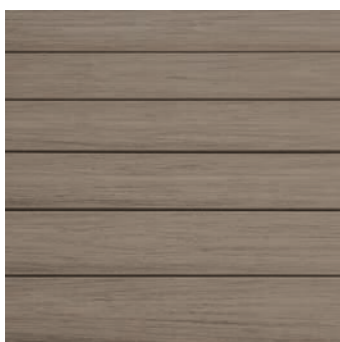
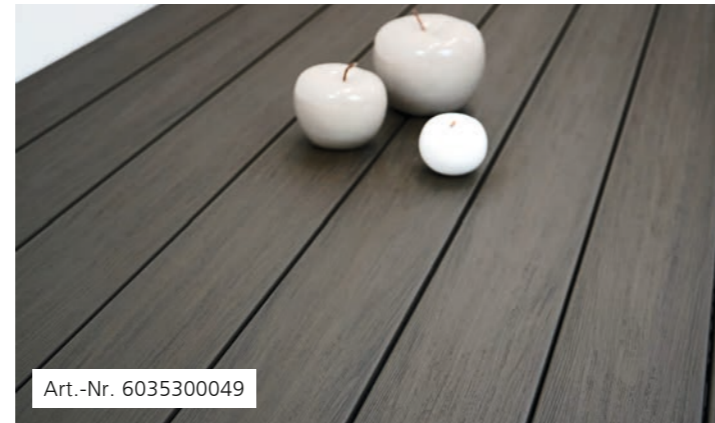

Art.-Nr.: 6035300053
6035300054
Format: 14 x 400 cm
14 x 500 cm
Stärke: 2,5 cm
Oberfläche: Hartholzprägung
mit Farbstreifen
Farbe: eiche
Platz: 29

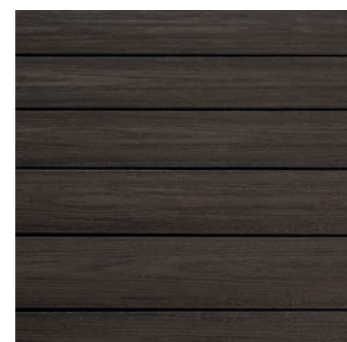

Art.-Nr.: 6035300049
6035300050
Format: 14 x 400 cm
14 x 500 cm
Stärke: 2,5 cm
Oberfläche: Hartholzprägung
mit Farbstreifen
Farbe: walnuss
Platz: 29

Kebony Character



Platz: 54

Dielen

Bezeichnung	Art.-Nr.	Maße (H x B x L)
Diele ohne Nut, glatt (strukturiert)	4550150072	28 x 120 x 3.200 mm
Diele ohne Nut, glatt (strukturiert)	4550150073	28 x 120 x 3.500 mm
Diele ohne Nut, glatt (strukturiert)	4550150074	28 x 120 x 3.800 mm
Diele ohne Nut, glatt (strukturiert)	4550150075	28 x 120 x 4.100 mm
Diele ohne Nut, glatt (strukturiert)	4550150076	28 x 120 x 4.400 mm
Diele ohne Nut, glatt (strukturiert)	4550150077	28 x 120 x 4.700 mm
Diele ohne Nut, glatt (strukturiert)	4550150078	28 x 120 x 5.000 mm
Diele ohne Nut, glatt (strukturiert)	4550150079	28 x 120 x 5.300 mm

Unterkonstruktion

Bezeichnung	Art.-Nr.	Maße (H x B x L)
Unterkonstruktion, glatt	4550150030	48 x 73 x 4.100 mm
Unterkonstruktion, glatt	4550150044	48 x 73 x 4.700 mm

Zubehör

Bezeichnung	Art.-Nr.	VPE/Maße
Holzöl für Kebony® Holz Außenbereich, naturgetönt	4550150042	2,5 l
Saicos Stirnkantenwachs für alle Character-Produkte	4550150043	125 ml
Bohrerset	4550150039	2 Stk./Paket
Marksman Pro-NB	4550150038	für 83 – 127 mm Breite
Standard Bits	4550150040	2 Stk./Paket
Terrassenschraube A4	4550150041	350 Stk./Paket 4,2 x 60 mm
Edelstahl Terrassotec-Terrassenschraube A4 TX25	4040020032	100 Stk./Paket 5,5 x 60 mm

Kebony Clear

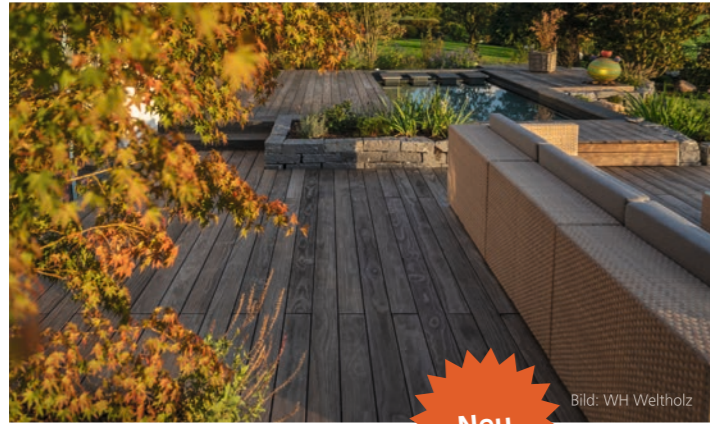

Neu

Bild: VWH Welt Holz



©Kathrine Sørgård/Kebony



©Sally Data Photography/Kebony



©Kebony

Platz: 54

Dielen

Bezeichnung	Art.-Nr.	Maße (H x B x L)
Diele ohne Nut abZ*, glatt, eine Sichtseite	4550150010	22 x 142 x 3.000 mm
Diele ohne Nut abZ*, glatt, eine Sichtseite	4550150080	22 x 142 x 3.300 mm
Diele ohne Nut abZ*, glatt, eine Sichtseite	4550150011	22 x 142 x 3.600 mm
Diele ohne Nut abZ*, glatt, eine Sichtseite	4550150045	22 x 142 x 3.900 mm
Diele ohne Nut abZ*, glatt, eine Sichtseite	4550150012	22 x 142 x 4.200 mm
Diele ohne Nut abZ*, glatt, eine Sichtseite	4550150033	22 x 142 x 4.500 mm
Diele ohne Nut abZ*, glatt, eine Sichtseite	4550150013	22 x 142 x 4.800 mm
Diele ohne Nut abZ*, glatt, eine Sichtseite	4550150031	22 x 142 x 5.400 mm
Diele mit Nut, glatt, eine Sichtseite	4550150017	22 x 142 x 3.000 mm
Diele mit Nut, glatt, eine Sichtseite	4550150081	22 x 142 x 3.300 mm
Diele mit Nut, glatt, eine Sichtseite	4550150016	22 x 142 x 3.600 mm
Diele mit Nut, glatt, eine Sichtseite	4550150048	22 x 142 x 3.900 mm
Diele mit Nut, glatt, eine Sichtseite	4550150018	22 x 142 x 4.200 mm
Diele mit Nut, glatt, eine Sichtseite	4550150049	22 x 142 x 4.500 mm
Diele mit Nut, glatt, eine Sichtseite	4550150019	22 x 142 x 4.800 mm
Diele mit Nut, glatt, eine Sichtseite	4550150050	22 x 142 x 5.400 mm

*abZ = allgemeine bauaufsichtliche Zulassung

Unterkonstruktion

Bezeichnung	Art.-Nr.	Maße (H x B x L)
UK, 4-seitig glatt gehobelt	4550150007	38 x 68 x 3.660 mm
UK, 4-seitig glatt gehobelt	4550150037	38 x 68 x 4.270 mm
UK, 4-seitig glatt gehobelt	4550150008	38 x 68 x 4.880 mm

Zubehör

Bezeichnung	Art.-Nr.	VPE/Maße
Kebony® Befestigungsclip Alu-UK mit A4-Schrauben RASK	4550150034	125 Stk. 4 x 33 mm
Kebony® Befestigungsclip Holz-UK mit A4-Schrauben RASK	4550150028	125 Stk. 4 x 50 mm
Kebony® Start- und Endclip Alu- und Holz-UK mit A4-Schrauben RASK	4550150029	20 Stk.

Lunawood



©2015 Kuvatoimisto Kuvio Oy



Neu

Lunawood

Platz: 59

Dielen

Bezeichnung	Art.-Nr.	Maße (H x B x L)
Diele mit Profix 2, glatt	4550190082	26 x 140 x 3.000 mm
Diele mit Profix 2, glatt	4550190083	26 x 140 x 3.600 mm
Diele mit Profix 2, glatt	4550190084	26 x 140 x 3.900 mm
Diele mit Profix 2, glatt	4550190085	26 x 140 x 4.200 mm
Diele mit Profix 2, glatt	4550190087	26 x 140 x 4.500 mm
Diele mit Profix 2, glatt	4550190088	26 x 140 x 4.800 mm
Diele mit Profix 2, glatt	4550190022	26 x 140 x 5.100 mm

Unterkonstruktion

Bezeichnung	Art.-Nr.	Maße (H x B x L)
UK Thermokiefer unbehandelt, 4-seitig glatt gehobelt	4550190095	42 x 68 x 3.900 mm
UK Thermokiefer unbehandelt, 4-seitig glatt gehobelt	4550190025	42 x 68 x 4.200 mm

Zubehör

Bezeichnung	Art.-Nr.	Maße (H x B x L)
Lunawood A2-Schraube für Profix 2/Profix 2 PLUS	4550190039	200 Stk. 4,2 x 40 mm
Profix 2 PLUS-Clip für 6 mm Fuge	4550190026	100 Stk.

Sibirische Lärche



Neu

Platz: 58

Dielen

Bezeichnung	Art.-Nr.	Maße (H x B x L)
Diele, fein/fein	6060460012	27 x 140 x 3.000 mm
Diele, fein/fein	6060460013	27 x 140 x 4.000 mm
Diele, fein/fein	6060460014	27 x 140 x 5.100 mm
Diele, fein/fein	6060460016	27 x 140 x 6.000 mm
Diele, glatt/glatt	6060460015	26 x 140 x 3.000 mm
Diele, glatt/glatt	6060460017	26 x 140 x 4.000 mm
Diele, glatt/glatt	6060460018	26 x 140 x 5.100 mm
Diele, glatt/glatt	6060460019	26 x 140 x 6.000 mm

Unterkonstruktion

Bezeichnung	Art.-Nr.	Maße (H x B x L)
UK, 4-seitig glatt gefast	6060460021	45 x 70 x 4.000 mm
UK, 4-seitig glatt gefast	6060460020	45 x 70 x 6.000 mm

Wie Sie Ihr Draußen noch schöner machen.

Wie Sie Ihr Draußen noch schöner machen.

Egal ob am Boden oder auf dem Dach – hier finden Sie Anregungen, um Ihre Gartenfläche optimal zu nutzen und Ihre Ideen umzusetzen:

Mit Sichtschutz und Mauern gliedern Sie Ihren Garten in offene und verborgene Wohlfühlbereiche.

Ein begrünter Carport sieht nicht nur großartig aus – er schafft einen Ausgleich zur versiegelten Fläche gibt Insekten Lebensraum.

Eine Terrasse auf dem Dach oder einem Garten mit starkem Gefälle? Eine Alu-Unterkonstruktion bietet Ihnen viele Möglichkeiten.

Letztlich setzen Sie mit Licht Ihren Garten in Szene und genießen diesen von der Abenddämmerung bis in die Nacht hinein.

Lassen Sie sich inspirieren!

»
Sichtschutz, Mauern,
Licht im Garten:
es wird schön!
«



Zaun- und Sichtschutzsysteme

Stilvoll gestalten

mit durchdachten Zaunsystemen: von Zaunfeldern und -pfählen über Design-Zäune, Sichtschutzlösungen, Drehflügel- und Schiebetore bis hin zu Gabionen, Steinmauern und Ranksystemen.



Sortimentsauszug*

Übersicht	Art.-Nr.
Ranko Profilrohrpfahl 60 x 40 mm anthrazit	6045881364
Ranko Doppelstabmatte Typ 8/6/8 anthrazit	6045881225
Ranko Profilrohrpfahl Eck 60 x 60 mm anthrazit	6045881402
Ranko Sichtschutz-Streifen flexibel	6045880007
Ranko Tor 1.000 x 8 00 mm, 1-flg.	6045881416



»
Ob Zäune oder Tore –
so schützen Sie Ihre
Privatsphäre stilvoll.
«

So individuell wie Sie es sind!

Gestalten Sie sich Ihren Sichtschutz ganz individuell und einzigartig! Das elevato®-System ermöglicht Ihnen nahezu unendlich viele Kombinationsmöglichkeiten aus verschiedenen Farben und unterschiedlichen Materialien wie HPL, Aluminium, Corten- oder Edelstahl und gibt Ihrem Sichtschutzprojekt dadurch ein ganz besonderes Flair. Auch der Einsatz von satiniertem Glas und Original-Steinfurnieren ist möglich und setzt stilvolle Akzente in jeder Sichtblendenanlage. Hinzu kommt: die Montage ist schnell und einfach.

KARLE & RUBNER

Sortimentsauszug*

Übersicht	Art.-Nr.
Elevato Anfangs-/Endpfosten 70 x 70 x 1.800 mm	6045890045
Elevato Kassette 435 Sonderbreite	6045890003
Elevato Dekokassette 90 x 216 mm	6045890033
Elevato Dekokassette 90 x 216 mm	6045890037



Mauern

»
Praktisch, schön
und individuell.
«



Der Gartengestaltung sind keine Grenzen gesetzt

Ein Grundstück lebt durch die Gliederung in offene und verborgene Bereiche. Mit Mauersteinen aus Beton oder Naturstein lassen sich Nischen und Rückzugsorte schaffen oder Flächen funktional und gestalterisch einfassen.

So entstehen Blickfänge im Garten, die neugierig machen und den Garten spannungsvoll aufbauen.

Fragen? Sprechen Sie mit uns! Wir beraten Sie gerne.



Sortimentsauszug*

Übersicht	Art.-Nr.
Santuro Landhausmauer Typ II, grau Nr. 10	6040060100
Santuro Landhausmauer Typ II, anthrazit Nr.20	6040060196
Molinaline Mauer Set 20 kalkstein-dunkel	6040230028
BiMuro Verlegemodul juragraumix	6090910289
Novoline Normalstein linear DTE100	6040230039

Gründach



Bilder: ZinCo GmbH

Eine extensive Begrünung wird mit einem verhältnismäßig geringen Kostenaufwand ausgeführt und betrieben. So liegt die Schichthöhe bei ca. 5–15 cm und das geringe Gewicht bei 60–150 kg/m², was auch eine nachträgliche Begrünung von bestehenden Dachflächen problemlos ermöglicht. Ein weiterer Vorteil ist der überschaubare Pflegeaufwand, denn die verwendeten Pflanzengemeinschaften aus Sedum, Gräsern und Kräutern kommen mit dem natürlichen Niederschlag aus. Eine extensive Begrünung eignet sich neben Flachdächern auch für Schrägdächer.

Die Vorteile

- Schutz des Daches und der Dachabdichtung
- Energieeinsparung
- Ökologische Ausgleichsflächen
- Erhalt der Artenvielfalt
- Verbesserung des Kleinklimas
- Luftreinigung und Bindung von Staub und CO₂ in der Luft
- Erhöhung des Wirkungsgrads von Photovoltaik-Anlagen
- Angenehmeres Wohn- und Arbeitsumfeld
- Lärm- und Schallschutz
- Zusätzlicher Wohn- und Lebensraum
- Schutz vor Elektro-Smog und Mobilfunk-Strahlung
- Reduzierung der Wärme- bzw. Hitzeinseleffekte

Gewicht kg/m ²	Höhe cm
trocken	67
wasser-gesättigt	84
	6
	3
	2
	69
	94

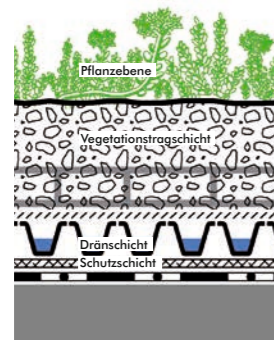

Sprossmischung gemäß Pflanzenliste „Sedumteppich“
Systemerde „Sedumteppich“
Bei Bedarf mit Absturzsicherung „Fallnet“ (Auflast beachten)
Systemfilter SF
Floradrain® FD 25
Speicherschutzmatte SSM 45
ggf. zusätzlich Wurzelschutzfolie WSF 40

Aufbauhöhe: ca. 9 cm
Gewicht, wassergesättigt: ca. 95 kg/m²
Wasserspeichervolumen: ca. 25 l/m²



ZinCo Gründach-Systeme für jedes Dach

ZinCo bietet je nach Dachform, Dachkonstruktion und Begrünungswunsch den passenden Systemaufbau. Aufeinander abgestimmte Komponenten gleichen den fehlenden Erdschluss aus und schaffen damit einen dauerhaften Lebensraum für vielerlei Vegetationsformen auf Dächern und Decken.

Auch für 18 m² Dachfläche erhältlich

Das Gründach-Paket

- Für Garagen-Begrünungen im „do it yourself“-Verfahren
- Auch für andere Dachflächen bis ca. 10 m² Größe geeignet

Das Paket enthält:

- 20 m² Wurzelschutzfolie WSF 40
- 11 m² Trenn- und Schutzmatte TSM 32
- 10 m² Drainage-Elemente Floradrain® FD 25
- 11 m² Systemfilter SF
- Faltbarer Kontrollschacht
- 30 Säcke a 20 Liter Systemerde „Steinrosenflur“ (Gewicht von ca. 75 kg/ m², Statik beachten!)
- 0,5 kg Pflanzensamen der Pflanzengemeinschaft „Bienenweide“ – speziell auf den Bedarf der Bienen abgestimmt



Sortimentsauszug*

Übersicht	Art.-Nr.
ZinCo Gründachpaket für Carports 10 qm	6060120332
ZinCo Wurzelschutzfolie WSF40, schwarz	6060120007
ZinCo Speicherschutzmatte SSM45, D=5 mm	6060120008
ZinCo Floradrain FD25, Platte	6060120004
ZinCo System-Filtervlies SF	6060120015
ZinCo Kies gew. 8/16 mm, ca. 500 kg	6060660034
ZinCo Kontrollschacht KS10, H=100 mm	6060120321
ZinCo Extensivsubstrat R/M für Dachbegrünung	6060890001
ZinCo Sedum-Sprossen, ca. 60 – 80 g/qm	6060120159
ZinCo Systemerde Sedumteppich	6060120480
ZinCo Sedumteppich FB50	6060120200
ZinCo Sedumteppich KB100	6060120163

Alu-Unterkonstruktionen

KARLE & RUBNER

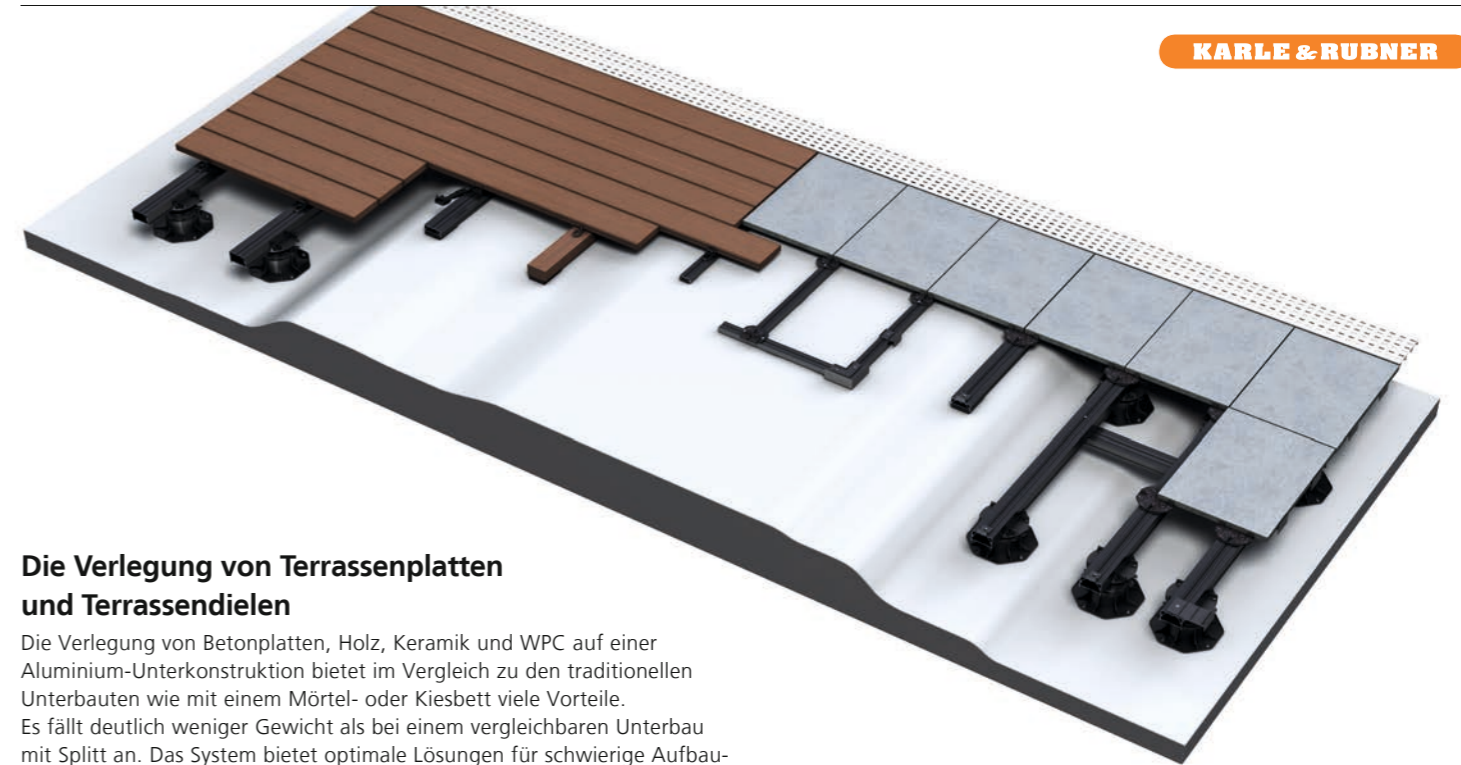

Die Verlegung von Terrassenplatten und Terrassendielen

Die Verlegung von Betonplatten, Holz, Keramik und WPC auf einer Aluminium-Unterkonstruktion bietet im Vergleich zu den traditionellen Unterbauten wie mit einem Mörtel- oder Kiesbett viele Vorteile. Es fällt deutlich weniger Gewicht als bei einem vergleichbaren Unterbau mit Splitt an. Das System bietet optimale Lösungen für schwierige Aufbausituationen wie auf Balkonen mit niedriger Aufbauhöhe, Terrassen mit Gefälle oder Dachterrassen.

Die Montage ist zeitsparend und temperaturunabhängig. Der Plattenbelag ist dauerhaft eben ohne Stolperkanten, ein Setzen einzelner Platten oder Dielen ist unmöglich und durch die schwimmende Verlegung können sie jederzeit problemlos wieder ausgetauscht werden. Da die Beläge seitlich fixiert sind und somit nicht verrutschen können, sind die Fugen dauerhaft maßgenau über die ganze Fläche.

Eine einfach zu montierende Seitenverblendung, die sogar ein Gefälle ausgleichen kann, rundet das System ab.

Jetzt neu in ausgewählten Ausstellungen



Die Vorteile sprechen für sich

- Zeitsparende und temperaturunabhängige Montage, sofort begehbar
- Dauerhaft gleichmäßiges Verlegebild ohne Stolperkanten
- Optimale Lösung für schwierige Aufbausituationen wie Balkon oder Dachterrasse
- Problemloser Austausch der Platten jederzeit möglich
- Einfacher Abschluss mit variabler Seitenverblendung inkl. Gefälleausgleich
- Für alle Terrassenbeläge geeignet
- Schraubenloser und somit schneller Aufbau mit dem CLIP-System möglich
- Hohe Dauerhaftigkeit, da unverrottbares Material
- Formstabil
- Pulverbeschichtete Oberfläche in schwarz RAL 9005
- Beständig gegen Gerbsäure

Sortimentsauszug*

Übersicht	Art.-Nr.
K+R TWIXT Isostep CLIP Alu Unterkonstruktion	6060660498
K+R Terrassenlager Clip, für Clip-Schiene	6060660382
K+R M-Fix inkl. Pad und Bohrschrauben	6060660434
K+R S-Fix inkl. Bohrschraube	6060660550
K+R Wand-Fix	6060660538
K+R Kombi-Verbinder für TWIXT-/BIG Isostep	6060660543
	6097970178

Aufbewahrung



Jetzt neu bei uns in ausgewählten Niederlassungen!

Ob Fahrradgarage, Kinderwagen, Pakete oder Mülltonnen – alles, was sicher verstaut werden muss, findet seinen Platz in den Aufbewahrungsmöglichkeiten.

Vielfältige Möglichkeiten in Ihrem individuellen Design – lassen Sie sich inspirieren.

»
Sicher aufbewahrt
und verstaut.
«

PAUL WOLFF ^{TV}

Ihre Vorteile

- Sicherer Schutz vor Diebstahl, Vandalismus und Wittereinflüssen
- Material, Farbe und Oberfläche individuell wählbar
- Gebrauchsfertige Aufstellung ohne Montage vor Ort
- Begrünung mit zusätzlichen Rankgittern und Pflanzwannen möglich



Sortimentsauszug*

Übersicht	Art.-Nr.
Wolff Steinschrank SILENT 242 SB glatt	6060110102
Wolff-Sortiment	6097110001



»
Gartenhäuser, Boxen
und Hochbeete –
alles aus einer
Hand.
«

Qualität, auf die Sie sich verlassen können.

Jahrelange Erfahrung in der Metallverarbeitung hat Biohort gelehrt, dass für viele Kunden und Kundinnen der rasche und unkomplizierte Zusammenbau der Produkte besonders wichtig ist. Daher wurde eine stecksystemähnliche Modulbauweise entwickelt, die einen einfachen Produktzusammenbau mit nur wenigen Schrauben ermöglicht. Zusätzlich erhalten Sie zu jeder Lieferung eine ausführlich bebilderte Aufbauanleitung.



Ihre Vorteile

- Feuerverzinktes Stahlblech mit einer dicken schützenden Zinkschicht von mind. 150 g/m² und einer zusätzlichen „Einbrennlackierung“ mit Polyamid bzw. Polyester machen die Produkte zu einem wetter-, diebstahl- und vandalismussicheren Aufbewahrungsplatz
- Schrauben und Beschläge sind aus rostfreiem Edelstahl gefertigt
- Garantie von 20 Jahren gegen Korrosion
- Sehr hohe Stabilität z.B. bei Schneelasten
- Sturmsicherheit bis 150 km/h
- Nicht brennbar – die Boxen können somit auch an brandsensiblen Orten wie Campingplätzen und Tiefgaragen aufgestellt werden
- Montageteam auf Wunsch buchbar



Sortimentsauszug*

Übersicht	Art.-Nr.
Biohort-Sortiment	6097970171





Mehr als 1.001 Nacht

Mit nächtlichen Lichtinszenierungen können Sie in Ihrem Garten und auf Ihrer Terrasse das ganze Jahr über eine zauberhafte Atmosphäre schaffen.

Ob Frühling, Sommer, Herbst oder Winter:
Jede Jahreszeit steht im Rampenlicht und wird zur stimmungsvollen Kulisse für einzigartige Licht-Effekte. Setzen Sie punktuell reizvolle Akzente. Schaffen Sie Sichtachsen und spielen Sie wirkungsvoll mit Kontrasten. Strukturieren Sie Plätze und setzen Sie Wege und Hauseingänge ins richtige Licht. Stufen trittsicher erhellen? Leuchten für die Fassade? Lichtmarker in Pflasterflächen, die problemlos befahrbar sind?

Mit sicheren Beleuchtungselementen und verschiedenen Boden- und LED-Außenspots stehen Ihnen alle Möglichkeiten offen.

Möchten auch Sie mit Licht mehr aus Ihrem Garten oder Ihrer Terrasse machen? Dann ist unsere hochmoderne LED-Außenbeleuchtung, die auf einem 12-Volt-Niederspannungssystem basiert, genau das Richtige für Sie. Unser System ist absolut sicher und einfach zu installieren – Ihre Ansprüche, unser System!

in-lite®

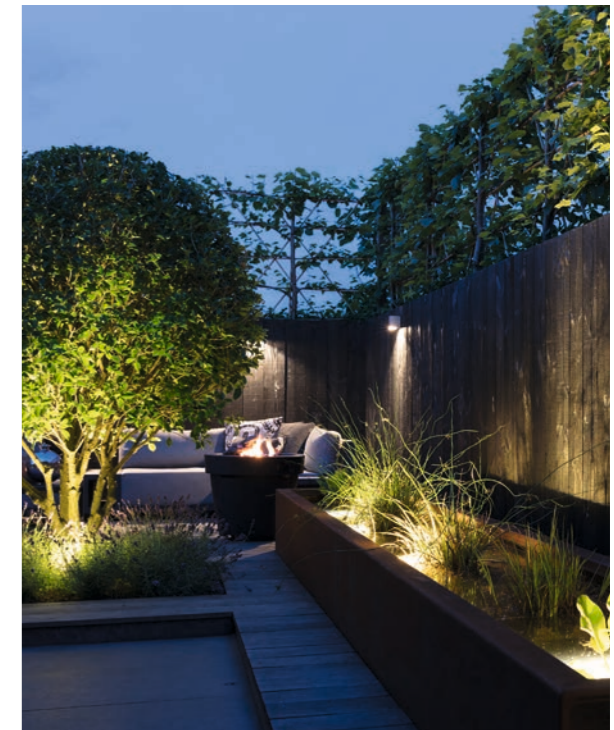

»
Lichtlösungen –
So individuell
wie Sie selbst.
«

Licht im Garten

Spots und Leuchten von in-lite

Suchen Sie eine Lampe, um etwas Bestimmtes zu beleuchten? Dann wählen Sie einen Spot aus der Kategorie Boden- oder Außenspot. Der passende Spot wird anhand von zwei Punkten bestimmt: der Fläche, in die der Spot eingebaut werden soll und der Größe des zu beleuchtenden Elements – Wir haben die in-lite Spots für Sie zusammengefasst.



in-lite
Außenspot
MINI SCOPE



in-lite
Außenspot
BIG SCOPE



in-lite
Einbauleuchte
FLUX



in-lite
Einbauleuchte
BIG NERO



in-lite
Einbauleuchte
LUNA

Licht im Garten mit maximal sechs Komponenten

HUB

Mit dem HUB-50, HUB-100 oder dem Smart HUB wird die Beleuchtung im Garten gesteuert. Die Auswahl des richtigen Transformators ist sehr wichtig, um genügend Leistung für Ihren Beleuchtungsplan und den persönlichen Wünschen bezüglich der Steuerung zu bieten.

Kabel

Vom Transformator aus wird das 12-V-Kabel abgerollt und entlang der Lampen geführt. Sie können zwischen zwei Typen wählen: dem 14/2- und dem 10/2-Kabel. Mit dem 14/2-Kabel kann die Kabellänge zwischen dem Transformator und dem Ende des Kabels bis zu 40 Meter betragen. Mit dem 10/2-Kabel sind dies maximal 80 Meter.

Kabel teilen

Möchten Sie das Kabel teilen oder abzweigen? Verwenden Sie dann einen Kabelverbinder (CC-2) und im Handumdrehen haben Sie den Kabelplan geteilt. Bitte beachten Sie, dass eine Abzweigung zur maximalen Kabellänge zwischen dem HUB und der Lampe hinzugezählt wird.

Kabelende

Das Kabel kann an jeder beliebigen Stelle enden und muss kein geschlossenes System bilden. Das Ende des Kabels sollte mit Abdeckkappen verschlossen werden, um zu verhindern, dass Feuchtigkeit eindringt.

EASY-LOCK

Jede Lampe wird mit einem EASY-LOCK geliefert. Damit wird die Lampe an einer beliebigen Stelle mit dem Hauptkabel verbunden.

Leuchtmittel

Überlegen Sie, welche Beleuchtungsart Sie für jedes zu beleuchtende Element benötigen. Verwenden Sie dafür den „Product Advisor“ auf in-lite.nl.

in-lite®



Das spricht für sich!

Einfach und flexibel

dank niedriger Spannung von 12 V.

Fünf Jahre Garantie

für eine sorgenfreie Zeit im Garten.

Energiesparend und langlebig

dank hochwertiger LED-Leuchtmittel.

Hochwertiges europäisches Design

für Ihre individuelle Beleuchtungslösung.

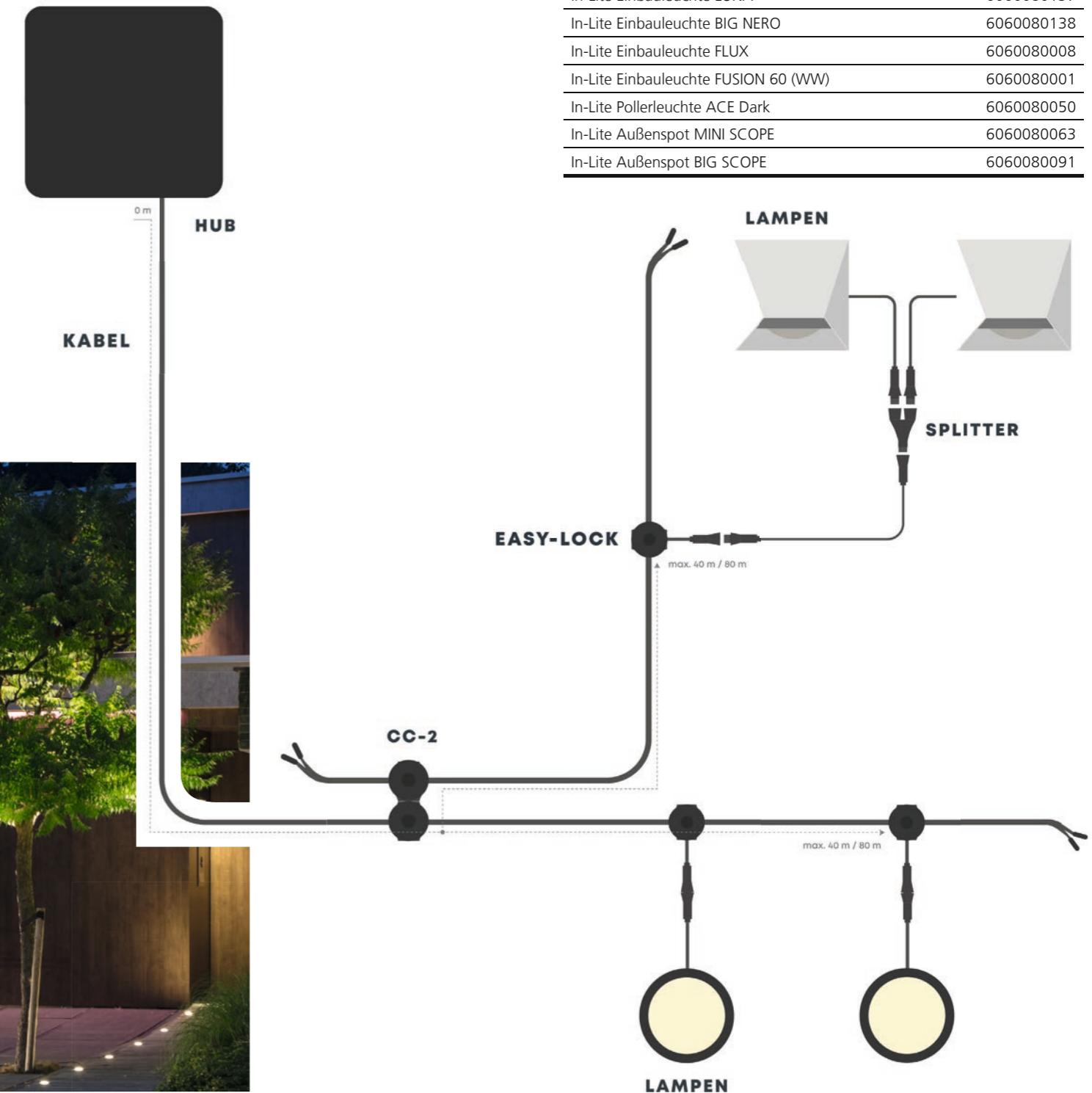

Sortimentsauszug*

Übersicht	Art.-Nr.
In-Lite Transformator Hub-100	6060080083
In-Lite Transformator Smart Hub-150	6060080089
In-Lite HUB Protector	6060080114
In-Lite Move Bewegungsmelder	6060080084
In-Lite Smart Move	6060080104
In-Lite Kabel CBL-120 10/2	6060080088
In-Lite Kabel CBL-200 14/2	6060080023
In-Lite Splitter	6060080096
In-Lite Kabelverbinder CC-2	6060080026
In-Lite Einbauleuchte LUNA	6060080137
In-Lite Einbauleuchte BIG NERO	6060080138
In-Lite Einbauleuchte FLUX	6060080008
In-Lite Einbauleuchte FUSION 60 (WW)	6060080001
In-Lite Pollerleuchte ACE Dark	6060080050
In-Lite Außenspot MINI SCOPE	6060080063
In-Lite Außenspot BIG SCOPE	6060080091

Kemmler Marke im Garten.

Von Profis lernen.

Seit über 136 Jahren schauen wir genau hin und bieten Ihnen heute mit unserer Kemmler Marke eine auf Sie abgestimmte Auswahl an Baustoffen für Ihre Bauvorhaben.

Dabei garantieren wir Premium-Qualität zum TOP Preis-Leistungsverhältnis und Lagerverfügbarkeit gepaart mit hoher Beratungskompetenz exklusiv in unserem gesamten Vertriebsgebiet.

Seit 2010 bestätigen uns Profis und Fachleute den sehr hohen Qualitätsstandard unserer Kemmler Marke. Entsprechend Ihrer Anforderungen erhalten Sie erstklassige Baumaterialien in idealen Gebindegrößen für eine effiziente Handhabung.

Überzeugen Sie sich selbst und finden Sie auf den Folgeseiten einen Auszug unserer Baumaterialien für den Außenbereich.

Mörtelsysteme



Art.-Nr.: 6060660700
 Bezeichnung: Kemmler FMG1
 1K-Fugenmörtel plus
 Inhalt: 25 kg/Eimer
 Eigenschaft: für Fugenbreite 3 mm
 Farbe: steingrau



Art.-Nr.: 6060660698
 Bezeichnung: Kemmler FMB1
 1K-Fugenmörtel plus
 Inhalt: 25 kg/Eimer
 Eigenschaft: für Fugenbreite 3 mm
 Farbe: basalt



Art.-Nr.: 6060660699
 Bezeichnung: Kemmler FMN1
 1K-Fugenmörtel plus
 Inhalt: 25 kg/Eimer
 Eigenschaft: für Fugenbreite 3 mm
 Farbe: natur



Art.-Nr.: 6060660701
 Bezeichnung: Kemmler FMG2
 2K-Fugenmörtel plus
 Inhalt: 25 kg/Eimer
 Eigenschaft: für Fugenbreite ab 5 mm
 Farbe: steingrau

Zement und Estrich



Art.-Nr.: 2001080033
 Bezeichnung: Kemmler SF34
 Fix-Beton
 Eigenschaft: 0–8 mm Korn
 Inhalt: 25 kg/Sack



Art.-Nr.: 2001080032
 Bezeichnung: Kemmler EBR08
 Estrich-Beton
 Eigenschaft: 0–8 mm Rundkorn
 Inhalt: 30 kg/Sack



Art.-Nr.: 2001200051
 Bezeichnung: Kemmler TZM04
 Trasszementmörtel
 Eigenschaft: 0–4 mm Korn
 Inhalt: 30 kg/Sack



Art.-Nr.: 2001310036
 Bezeichnung: Kemmler TZ25
 Trasszement
 Inhalt: 25 kg/Sack

Randeinfassung



Art.-Nr.: 6060290025
 6060290027
 6060290028
 Bezeichnung: Kemmler Bord
 Eigenschaft: Kunststoff-
 Pflastereinfassung
 Format: 27 x 1.000 mm
 58 x 1.000 mm
 78 x 1.000 mm

Reiniger



Art.-Nr.: 6060320009
 6060320010
 Bezeichnung: Kemmler SP12
 Stein-Imprägnierung
 Kemmler SP15
 Stein-Imprägnierung
 (farbvertiefend)
 Inhalt: 1 l/Dose



Art.-Nr.: 6060320011
 Bezeichnung: Kemmler SK49
 Stein-Kraft-Reiniger
 Eigenschaft: Konzentrat
 Inhalt: 1 l/Flasche

Platten- und Keramik-Zubehör

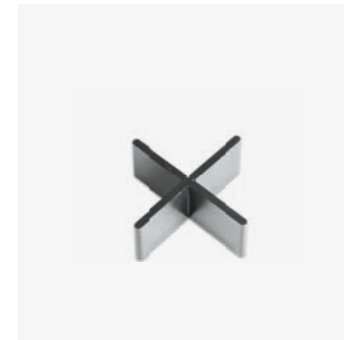

Art.-Nr.: 6060660626
 Bezeichnung: Kemmler FK193
 Fugenkreuze für
 Betonplatten
 Inhalt: 1.000 Stück/Karton
 Format: 19 x 3 mm



Art.-Nr.: 6060660628
 Bezeichnung: Kemmler FT193
 Fugen-T-Stück für
 Betonplatten
 Inhalt: 1.000 Stück/Karton
 Format: 19 x 3 mm

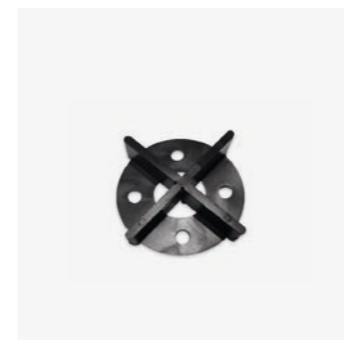

Art.-Nr.: 6060660629
 Bezeichnung: Kemmler FK044
 Fugenkreuze für
 Betonplatten,
 Schenkel abbrechbar
 Inhalt: 1.000 Stück/Karton
 Format: 19 x 4 mm



Art.-Nr.: 6045840003
 Bezeichnung: Kemmler BTB10
 Mauerscheiben
 BT Band
 Inhalt: 100 mm x 10 m/Rolle

Fassadenrinnen



Art.-Nr.: 6060280131
Bezeichnung: Kemmler FRU15
Fassadenrinne Unterteil
Format: 100 x 15 x 5 cm
Eigenschaft: aus Aluminium
Platz: 34



Art.-Nr.: 6060280132
Bezeichnung: Kemmler FRG15
Gitterrost
Format: 100 x 15 x 2 cm
Eigenschaft: verzinkt
Platz: 34



Art.-Nr.: 6060280133
Bezeichnung: Kemmler FRL15
Längsstabrost
Format: 100 x 15 x 2 cm
Eigenschaft: aus Edelstahl
Platz: 34



Art.-Nr.: 6060280134
Bezeichnung: Kemmler FRS15
Stanzrost
Format: 100 x 15 x 2 cm
Eigenschaft: aus Aluminium
Platz: 34



Art.-Nr.: 6060280135
Bezeichnung: Kemmler FRQ15
Quadratstab
Format: 100 x 15 x 2 cm
Eigenschaft: aus Edelstahl
Platz: 34



Art.-Nr. 6060280132



Art.-Nr. 6060280133

Unser Gartenzubehör.

Das passende Zubehör macht's

Nicht nur die Beläge Ihres neuen Außenbereichs bestimmen das Aussehen und den Wohlfühlfaktor.

Oftmals ist es das Zubehör, das den gewissen Unterschied ausmacht.

Diese Zubehörartikel, die bei der Planung von Ihrem Außenbereich oft nicht bedacht werden, erhalten Sie natürlich ebenso bei uns – Fußabstreifer, passende Schienen oder kleine Verlegehilfen. Aber auch zusätzliche Highlights, die Ihren Außenbereich zum Strahlen bringen – sei es durch Lichteffekte oder durch Sauberkeit.

Eines können wir Ihnen versichern – Denken Sie nicht daran, unsere Experten garantiert! Bei uns werden Sie rundum beraten.

Auf den nachfolgenden Seiten erhalten Sie einen kleinen Einblick.

Fußabstreifer

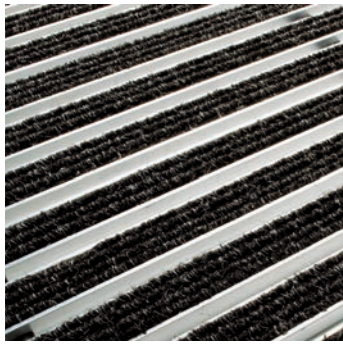

Art.-Nr.: 6060220032
 Format: 60 x 40 cm
 Eigenschaft: Rauhaarippsstreifen
 Platz: 35



Art.-Nr. 6060220032



Art.-Nr.: 6060220035
 Format: 60 x 40 cm
 Eigenschaft: Gummiprofilstreifen
 Platz: 35

Pave Edge Schiene



Art.-Nr. 6060060016



Art.-Nr. 6060060029

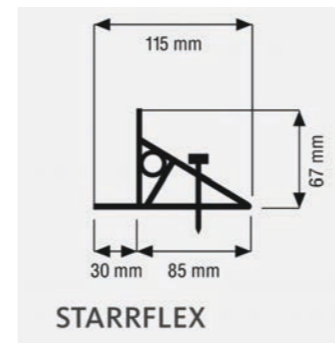

STARRFLEX

Art.-Nr.: 6060060016
 Länge: 240 cm
 Eigenschaft: starrflex,
 befahrbar
 (ohne Nägel)
 Platz: 93

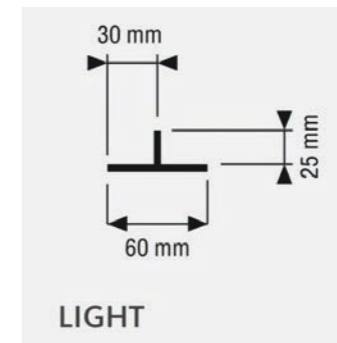

LIGHT

Art.-Nr.: 6060060029
 6060060032
 Länge: 200 cm
 Eigenschaft: light bzw.
 light mit Netz

Maschenrost



Art.-Nr. 6060220029

Bodenwanne



Art.-Nr. 6060220026

Stones Eco Fugensand

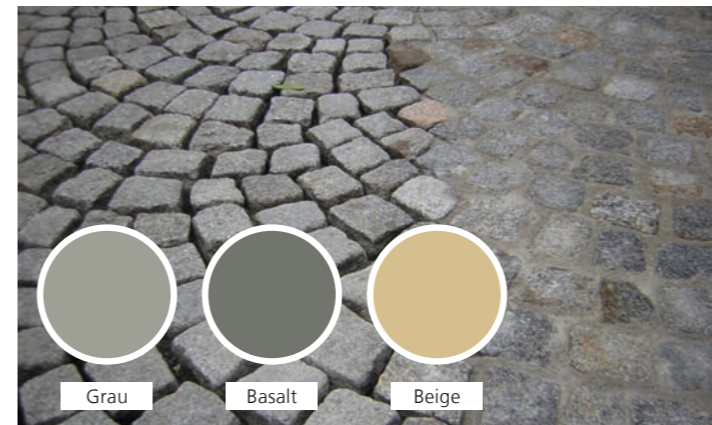

Grau

Basalt

Beige

Entwässerungsrinne



Art.-Nr. 6060220029

Neu

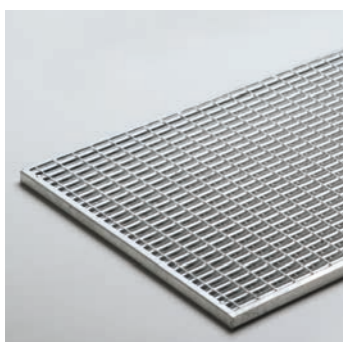

Art.-Nr.: 6060220029
 Format: 60 x 40 cm
 Eigenschaft: Maschenweite
 9/31 mm
 Platz: 35



Art.-Nr.: 6060220026
 Format: 60 x 40 x 8 cm
 Eigenschaft: mit verzinkter Zarge
 Platz: 35



Art.-Nr.: 6060660326
 6060660327
 6060660328
 6060660184
 6060660185
 6060660186
 Inhalt: 15 oder 25 kg
 Eigenschaft: 1-10 oder
 1-20 mm Korn



Art.-Nr.: 6060280027
 Format: 100 x 9 x 20 cm
 SH 11 cm, SW 1,8 cm
 Eigenschaft: Stahl feuerverzinkt,
 befahrbar Klasse C
 Platz: 47

Rasen und Pflege



Art.-Nr.: 606050003
Bezeichnung: Sport- und Spielrasen (Rasensamen)
Inhalt: 10 kg/Sack



Art.-Nr.: 6060540011
Bezeichnung: Rollrasen, Sport- und Spielrasen
Inhalt: 1 m²/Rolle



Art.-Nr.: 6060900002
Bezeichnung: Oscorna Rasaflor Rasendünger granuliert
Eigenschaft: granuliert
Inhalt: 25 kg/Sack



Art.-Nr.: 6060900003
Bezeichnung: Oscorna Bodenaktivator
Inhalt: 25 kg/Sack



Art.-Nr.: 6060900001
Bezeichnung: Oscorna Animalin Gartendünger pelletiert
Eigenschaft: pelletiert
Inhalt: 20 kg/Sack



Praktische Hinweise.

Gut zu wissen

Damit Ihr neues Draußen lange Zeit seinen Wohlgefühlcharakter behält und Sie sich über viele Jahre hinweg jeden Tag auf's Neue daran erfreuen können, gibt es natürlich einige Dinge zu beachten. Die richtige Reinigung, der Umgang mit Frost im nächsten Winter.

Aber auch grundlegende und wissenswerte Fragen, wie:

- welche Verlegearten gibt es?
- warum kann es zu Farbabweichungen kommen?
- welche Oberflächen gibt es?
- was sind Ausblühungen?

Das und vieles mehr haben wir Ihnen auf der nachfolgenden Doppelseite in aller Kürze zusammengefasst.

Ihre Frage wurde nicht beantwortet? Natürlich stehen Ihnen unsere Experten für all Ihre Anliegen immer beratend zur Seite.

Oberflächen und Kanten

Oberflächen und Kanten

Nachfolgend stellen wir Ihnen eine Übersicht unserer ausgestellten Oberflächen und Kanten zur Verfügung.

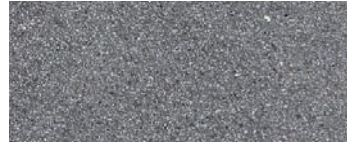

Gestrahlte Oberfläche

Die leicht aufgeraute Struktur wird mittels Nachbearbeitung durch Sand oder Strahlkugeln erzielt. Die Edelsplitte im Vorsatz kommen so besonders gut zur Geltung.

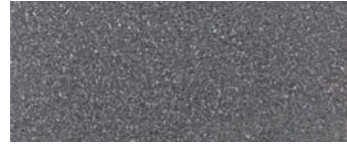

Geschliffene Oberfläche

Durch ein feines Schleifen wird eine glatte und geschlossene Oberfläche erzielt. So kommen Farben der Edelsplitte besonders gut zum Vorschein und erhalten gleichzeitig einen seidenmatten Glanz.



Keramische Oberfläche

Sehr robust gegen Kratzer, Säure, Frost, Algen- und Moosbildung. Neben einem tollen Erscheinungsbild, besticht diese Oberfläche durch eine hohe Farbbeständigkeit und ihre leichte Pflege.

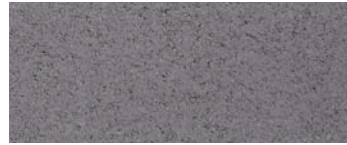

Unbehandelte Oberfläche

Naturbelassene und glatte Oberflächen wirken schlicht und puristisch.



Haufwerksporige Oberfläche

Diese Oberfläche besteht aus einem speziellen wasser- und luftdurchlässigen Betonmaterial mit gleichmäßig verteilten Poren.



Antike Kante

Die rundum gealterten Kanten werden maschinell abgebrochen bzw. abgeschlagen. Diese Kantenart strahlt ein nostalgisches Flair aus.

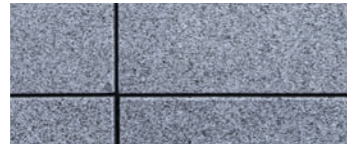

Gerade Kante (scharfkantig)

Hierunter werden alle Platten und Pflaster mit geraden Kanten zusammengefasst. Dank der ebenen Beschaffenheit weisen diese Produkte eine besonders lauf- und rollfreundliche Oberfläche auf.



Fase

Im Gegensatz zu den geraden Kanten werden die Seiten abgescrängt. Durch die so entstehende Fase enthält der Stein eine Werkstückkante.

Öko-Beläge als Besonderheit

Sauberes Regenwasser soll nicht Kanalisation und Kläranlagen belasten, sondern ins Grundwasser versickern. Mit versickerungsfähigen Belägen lassen sich die Versiegelungsgebühren und die Kosten für die Entwässerungseinrichtungen deutlich reduzieren. Öko-Beläge unterscheiden sich in Rasenpflaster und Versickerungssysteme. Diese Versickerungssysteme wiederum in die beiden Versickerungsvarianten über die Fuge oder über den Stein.

Gut zu wissen

Schnee, Frost und Eis

Im Winter ist es besonders wichtig, für das Abtauen von Platten und Pflastern niemals Streusalz zu verwenden. Durch das Streusalz wird die Oberfläche angegriffen und führt über die Jahre zu Schäden an den Belägen. Verwenden Sie stattdessen besser umweltfreundliche, abstumpfende Granulate (z.B. Splitt der Körnung 2–5 mm). Wasserdurchlässig befestigte Verkehrsflächen dürfen in keinem Fall mit Tausalzen oder anderen chemischen Auftaumitteln behandelt werden, da das versickernde Oberflächenwasser direkt ins Grundwasser gelangt.

Ein harmonisches Farbbild

Für ein harmonisches Gesamtbild, bei dem eine optimale Farbverteilung gegeben sein soll, ist es ratsam, Steine aus mehreren Lagen bzw. aus mehreren Paketen vermischt zu verlegen. Vor allem bei nuancierenden Belägen ist dies zu beachten.

Fugenstärke

Die Fugenstärke bei der Verlegung von Platten und Pflastern muss mindestens 3 mm betragen. Eine knirsche Verlegung ist unbedingt zu vermeiden, da so nicht einmal geringe Fertigungstoleranzen ausgeglichen werden können, zusätzlich können dauerhafte Feuchteränder entstehen. Abstandsnocken stellen hier keinen Fugenersatz dar!

Verlegen Sie Platten ohne integrierte Abstandhalter, kann die Verwendung von Fugenkreuzen die Verlegung erheblich erleichtern. So wird ebenso ein gleichmäßiges Fugenbild sowie eine winkelrechte Verlegung erzielt. Werden Fugenkreuze oder Abstandhalter verwendet, müssen Fugen nicht unbedingt verfüllt werden.

Fugenkreuze und Plattenlager

Fugenkreuze finden Anwendung bei der Verlegung von Garten- und Terrassenplatten ohne angeformte Abstandhalter. Sie werden in die Fugen eingelegt und garantieren eine 3 mm große Fuge. Sie erleichtern außerdem eine gradlinige und rechtwinklige Verlegung. Der Schenkel der Fugenkreuze besitzt eine Sollbruchstelle, damit aus einem Kreuz auch ein T-Stück für Läuferverbände oder für den Randbereich erstellt werden kann. Plattenlager finden auf festen Untergründen ihre Anwendung. Sie besitzen angeformte Stege für eine Fugenbreite von 3 mm. Der Noppenboden ist ideal für den Wasserablauf unterhalb des Lagers. Schneidschlitz erleichtern das Erstellen von Rand- oder Eckstücken.

Der Profi macht's

Die korrekte Verlegung von Pflastern und Platten erfordert neben handwerklichen Fähigkeiten auch Erfahrung und Kenntnis zahlreicher und teils komplexer, technischer Regelwerke (z.B. ZVT Wegebau). Sparen Sie sich daher viel Zeit und Mühe, Ihr Fachbetrieb übernimmt das gerne für Sie.

Farb- und Strukturabweichungen

Farb- und Strukturabweichungen lassen sich aufgrund der Verwendung von natürlichen Rohstoffen (Gesteinskörnungen, Zement, Wasser), die natürlichen Schwankungen unterliegen, nicht vermeiden. Zusammensetzung im Beton, Witterung, Betonalter uvm. haben Einfluss auf die Farbe und Struktur der Produkte. Daher stellen fertigungs- und rohstoffbedingte Farb- und Strukturabweichungen in der Regel keinen Mangel dar. Wird die Wahl der Produkte z.B. anhand der Ausstellungsflächen in unseren Niederlassungen getroffen, so sind diese bereits längerer Zeit der Witterung und Sonneneinstrahlung ausgesetzt. Bitte berücksichtigen Sie, dass gleichartige Produkte diesen Einflüssen noch nicht ausgesetzt waren und daher Farb- und Strukturunterschiede zu den ausgestellten Flächen aufweisen können. Dies gilt ebenso für Nachlieferungen.

Rutsicherheit

Beschichtete sowie keramische Oberflächen können kaum Wasser aufnehmen. Für die Pflegeleichtigkeit sind diese Eigenschaften von großer Wichtigkeit, verringern jedoch die Rutschhemmung der Platten in feuchtem Zustand. Bitte informieren Sie sich vorab über die ihrem Verwendungszweck entsprechende Eignung.

Ausblühungen

Bei Betonprodukten lassen sich Ausblühungen z.B. in Form von weißen Verfärbungen nicht generell verhindern. Diese verschwinden jedoch in der Regel mit der Zeit durch Bewitterung und mechanische Beanspruchung.

Kantenabplatzungen

Bei Platten und Pflastern mit ungefasten Kanten können leichte Abplatzungen an den Kanten im Gebrauch nicht ausgeschlossen werden. Dies stellt jedoch keinen Reklamationsgrund dar. Kantenabplatzungen können durch ausreichend große Fugen minimiert werden.

Gefälle

Der Oberbau muss ein Gefälle von mindestens 2% (bei sickerfähigen Pflasterdecken um 1%) weg vom Gebäude vorweisen. Abläufe sind an der tiefsten Stelle einzusetzen. Bei undurchlässigen Schichten muss auf geeignete Weise eine Entwässerung z.B. Drainage o.Ä. gewährleistet sein. So wird Staunässe vermieden.

Reinigung

Besondere Aufmerksamkeit bedarf es beim Reinigen von Platten- und Pflasterbelägen mit bereits vorhandenem Oberflächenschutz. Wir beraten Sie zu diesem Thema gerne ausführlich!

Gartenmöbel

Bei der „Möbliierung“ von Belägen sollten einige Kleinigkeiten beachtet werden: scharfkantige und spitze Tisch- und Stuhlbeine können die Belagsoberfläche zerkratzen. Sie sollten daher mit Schutzkappen aus Kunststoff versehen werden. Metallgegenstände wie Grillständer, Schirmständer, Gartengeräte, Beine von Gartenmöbeln etc. können Rostflecken verursachen. Diese dürfen nicht ungeschützt auf den Belagsoberflächen gelagert werden. Flächig aufliegende Teile wie Sonnenschirmständer, Pflanzgefäße, aufblasbare Planschbecken die direkt – also ohne Abstand – auf der Fläche stehen, verursachen in Folge mangelnder Luftzirkulation Flecken und Verfärbungen. Um dies zu vermeiden, sollten hier kleine Füßchen bzw. Abstandhalter untergesetzt werden, damit die Luft unter den Gegenständen zirkulieren kann und einen schnellen Wasserablauf ermöglichen. Fußmatten aus Gummi oder Kokos können Farbstoffe abgeben, die Flecken verursachen können. Hier empfiehlt sich der flächenbündige Einbau einer Fußmatte oder eines Rostes.

Aufbau einer Pflasterfläche

Pflasterbefestigungen sind mehrschichtig aufgebaut. Die Abbildung zeigt einen schematischen Schichtenaufbau. Dieser sollte grundsätzlich eingehalten werden, um spätere Schäden an der Pflasterfläche zu vermeiden. Der Untergrund muss auf gut gewachsenem bzw. gut verdichtetem Boden liegen.

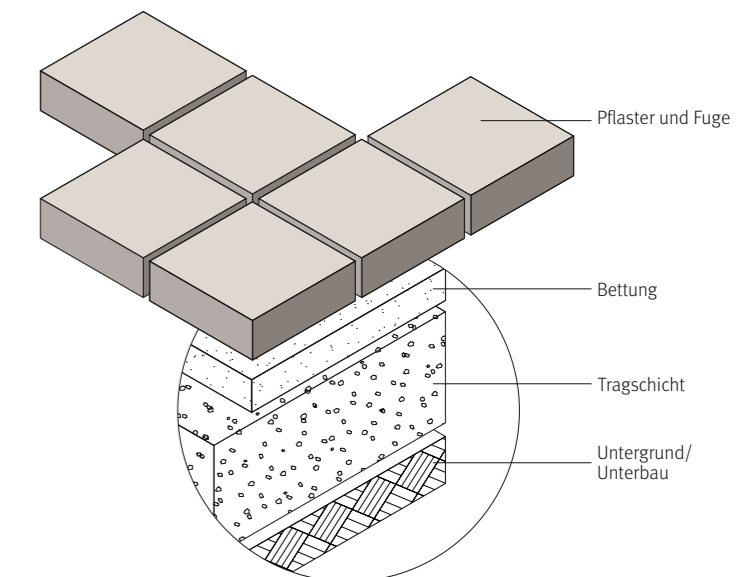

Grafik: ©GODELMANN

Verlegearten

Schematischer Aufbau eines Terrassenbelags auf Plattenlager

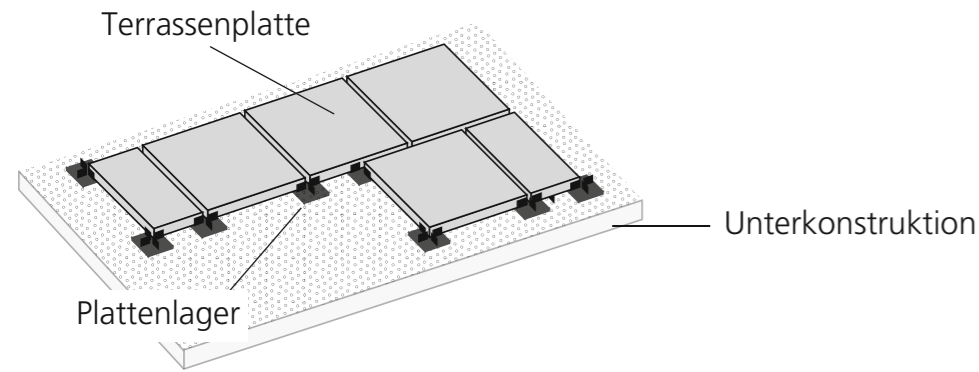

Schematischer Aufbau eines Terrassenbelags auf gebundener Tragschicht (feste Verlegung)

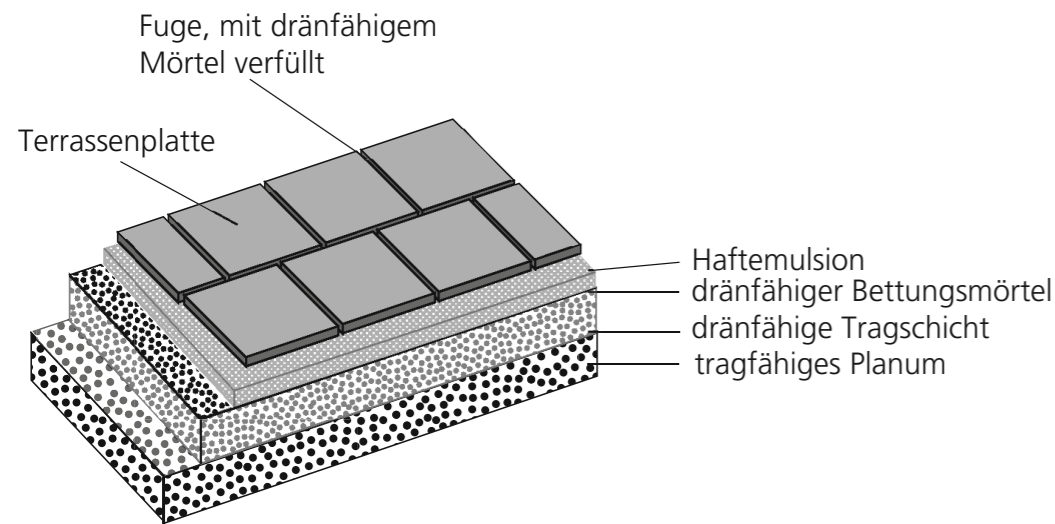

Schematischer Aufbau eines Terrassenplattenbelags (lose Verlegung)

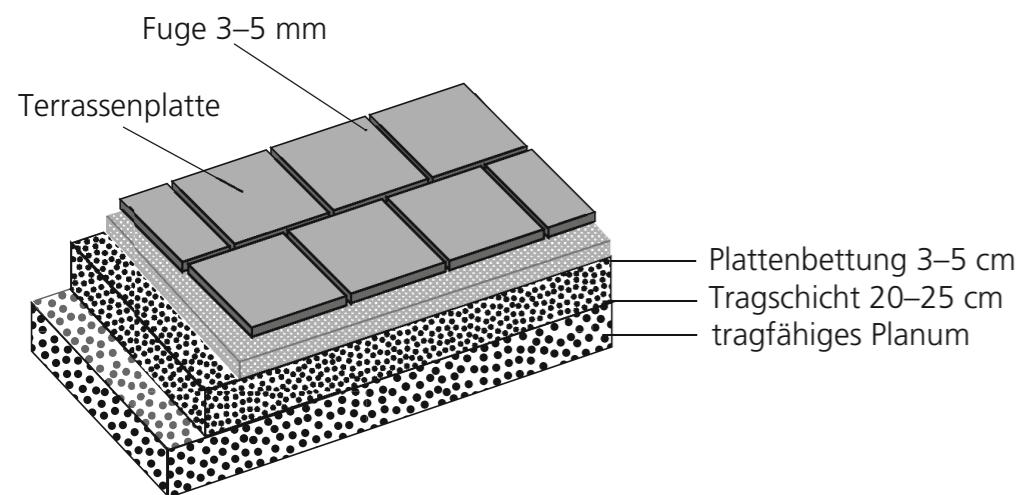

Verlegearten

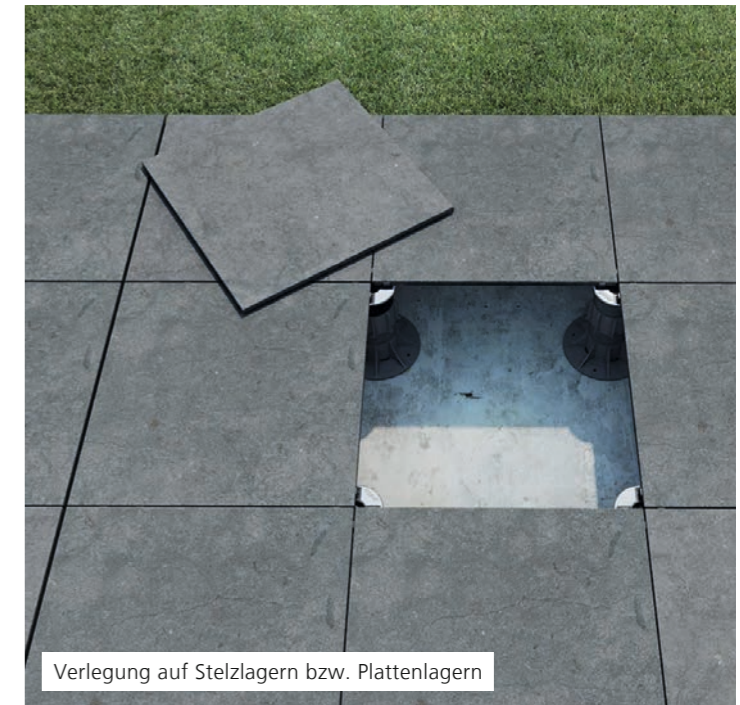

Richtigen Belag gefunden?

Dann wartet die Verlegung – am besten durch den Profi.

Aber wie macht er das eigentlich?

Für die lose Verlegung von Platten ist es wichtig, dass ein geeigneter Untergrund aus Splitt oder Stelzlager vorhanden ist. Der Untergrund sollte zudem mit einem leichten Gefälle von der Hauswand weg angelegt werden, um Regenwasser gut abfließen zu lassen.

Verlegung auf Splitt

Soll die Verlegung der Platten auf Splitt erfolgen, werden sie direkt auf eingeebnete Splittbett gelegt. Dabei nutzt der Profi Fugenkreuze, um einen gleichmäßigen Abstand zwischen den Platten zu erzeugen. Damit anfallendes Regenwasser unter dem Splitt sicher abfließen kann, empfehlen die Experten den Einbau von speziellen Drainagebahnen. So entsteht keine Staunässe und im Winter werden Frostschäden vermieden.

Verlegung auf Stelzlager bzw. Plattenlagern

Bei einer Verlegung auf einem Stelzlager werden die Platten durch den Experten lose auf dieses Lager gelegt und haben keinen direkten Bodenkontakt. Dies hat den Vorteil, dass Regenwasser direkt unter den Terrassenplatten abfließen kann. Zudem können die Platten jederzeit angehoben werden, um darunter liegende Installationen oder den Untergrund zu warten. Dank seiner Eigenschaften kann ein Stelzlager Unebenheiten im Untergrund gut ausgleichen. Kleinere Unebenheiten lassen sich aber auch gut durch Unterlegscheiben beheben. In der Regel werden die Stelzlager am Kreuzungspunkt der Terrassenplatten angebracht. Bei großen Platten und/oder hoher Belastung können sie auch zusätzlich unter der Platte platziert werden.

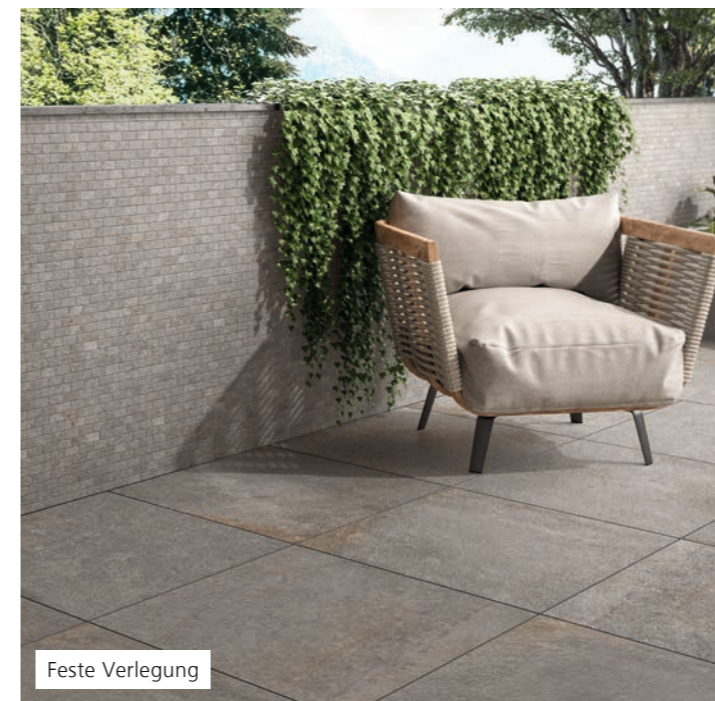

Feste bzw. gebundene Verlegung

Die gebundene Verlegung mit Einkornmörtel eignet sich, um Ihre Beläge auf einer Schotter- oder einer Betonplatte zu verlegen. Einkornmörtel, auch als Drainagemörtel oder Monokornmörtel bekannt, ist die Basis von innovativen Mörtelsystemen zur Verlegung von Naturstein. Die gebundene Verlegung mit Einkornmörtel wird gerne gewählt, da sie Moos sowie das Eindringen von Wurzeln und Kleintieren fast vollständig unterbindet.

**Wir liefern –
ganz gleich wohin!**

So kommen Ihre Pflaster, Platten oder Dielen zu Ihnen nach Hause

Jeden Tag werden von uns bis zu 5.000 Produkte auf 2.000 Baustellen geliefert. Wir haben 25.000 Markenartikel und Baustoffe ständig am Lager – von heute auf morgen abrufbereit.

Vernetzte Warenlager ermöglichen die Lieferung innerhalb von 24 Stunden.

Sie holen selbst ab? Dann verkürzen Sie doch einfach Ihre Wartezeit: mit unserem Service „Blitzabholung bei Vorbestellung“.

Wir verfügen über LKWs mit 18, 27 und 30 Meter Hochkran, jeweils auch mit Drehkopfwendegabel.

Ihr Vorteil? Das Abladen von Baustoffen punktgenau im richtigen Stockwerk – so stellt auch die Neugestaltung eines Balkons oder einer Dachterrasse keinerlei Problem dar.

Und unsere menschliche PS-Stärke: Kemmler-Fahrer sind Profis – souverän, schnell, sorgfältig, freundlich und hilfsbereit.

»
Wir liefern!
Egal wohin!
«



Finden Sie sich zurecht.

Produkte nach Platznummern

Sie finden hier unsere Produkte sortiert nach Platznummern in unserer Ausstellung. Die erste Zahl gibt die Platznummer an, die zweite Zahl die Seite auf der Sie das Produkt in dieser Broschüre finden. Artikel ohne Platznummern (S) sind auf Sonderständen ausgestellt.

1	25	Tea	30	18	Sorrento Pflaster	56	14	Heilbronner Antik
2	24	Terrassenplatte	31	8	Retro XL	57	15	Don Benito
3	24	Arcadia Lugano	32	20	Tegula	57	17	Soria
4	25	Barcelona	33	36	My Earth Garden	58	47	Sibirische Lärche
5	30	Pasand Lava	34	26	Plantano / Plantano XL	59	47	Lunawood
6	24	Bondeno	35	19	Pasero Pflaster	60	13	Safelock Öko
7	25	GDM.GARDEN light	36	19	Pasero Pflaster	61	12	Barretto
8	26	Aviolo	37	8	Spartana Antik	62	12	Barretto
9	26	Aviolo	37	8	Spartana Kreis	93	17	Arena
10	27	CreativLine	38	20	Arriscado antik	93	9	Spirell Planline
11	27	CreativLine	39	10	K4 Pflaster	94	16	Spirell
12	30	Pasand Perla	40	20	Rechteck-/	95	31	Exklusiv-Platten
13	9	Legno Öko			Quadratpflaster	96	15	GDM.DECA stone
14	30	Pamplona	41	10	K4 Pflaster	97	18	Sorrento Pflaster
15	9	Legno Öko	42	10	K4 Pflaster	97	27	Sorrento Platte
16	28	Fiamata	43	10	K4 Pflaster	98	31	Exklusiv-Platten
17	29	Trend-Line	44	10	K4 Pflaster	99	37	Trentino
18	29	Trend-Line	45	19	Pasero Pflaster	99	38	Cemento
19	27	GDM.CASADO light	46	11	K4 Pflaster	100	15	Don Benito
19	8	GDM.CASADO stone	47	9	Swing	100	17	Soria
20	34	Oak Line Garden	48	30	GDM.GABANO light	S	38	GeoCeramica
21	29	Trend-Line	49	13	Safelock Öko	S	39	GeoCeramica
22	28	Fiamata	50	11	K4 Pflaster	S	40	GeoCeramica
23	28	Fiamata	51	12	Lido Ökopflaster	S	35	Fossile Garden
24	28	Fiamata	51	12	Lido Ökopflaster	S	36	Maxima
25	24	Arcadia Etna	52	20	Tegula	S	37	Maxima
26	31	GDM.DECA light	53	20	Tegula	S	34	Memphis Garden
27	31	GDM.DECA light	54	45	Kebony Character	S	35	Mont Blanc Garden
28	26	Aviolo	54	46	Kebony Clear			
29	44	WPC Dielen Piazza	55	14	Heilbronner Antik			

Finden Sie sich zurecht.

Produkte nach Produktnamen

Sie finden hier unsere Produkte sortiert von A–Z. Die erste Zahl gibt die Seite in dieser Broschüre an, auf der Sie das Produkt finden. Die Zahl daneben die Platznummer in der Ausstellung. Artikel ohne Platznummern (S) sind auf Sonderständern ausgestellt.

24	25	Arcadia Etna	38	S	GeoCeramica	19	45	Pasero Pflaster
24	3	Arcadia Lugano	39	S	GeoCeramica	26	34	Plantano / Plantano XL
17	93	Arena	40	S	GeoCeramica	20	40	Rechteck-/
20	38	Arriscado antik	14	55	Heilbronner Antik			Quadratpflaster
26	8	Aviolo	14	56	Heilbronner Antik	8	31	Retro XL
26	9	Aviolo	10	39	K4 Pflaster	13	49	Safelock Öko
26	28	Aviolo	10	41	K4 Pflaster	13	60	Safelock Öko
25	4	Barcelona	10	42	K4 Pflaster	47	58	Sibirische Lärche
12	61	Barretto	10	43	K4 Pflaster	17	57	Soria
12	62	Barretto	11	44	K4 Pflaster	17	100	Soria
24	6	Bondeno	11	46	K4 Pflaster	18	30	Sorrento Pflaster
38	99	Cemento	11	50	K4 Pflaster	18	97	Sorrento Pflaster
27	10	CreativLine	45	54	Kebony Character	27	97	Sorrento Platte
27	11	CreativLine	46	54	Kebony Clear	8	37	Spartana Antik
15	57	Don Benito	9	13	Legno Öko	8	37	Spartana Kreis
15	100	Don Benito	9	15	Legno Öko	9	93	Spirell Planline
31	95	Exklusiv-Platten	12	51	Lido Ökopflaster	16	94	Spirell
31	98	Exklusiv-Platten	12	51	Lido Ökopflaster	9	47	Swing
28	16	Fiamata	47	59	Lunawood	25	1	Tea
28	22	Fiamata	36	S	Maxima	20	32	Tegula
28	23	Fiamata	37	S	Maxima	20	52	Tegula
28	24	Fiamata	34	S	Memphis Garden	20	53	Tegula
35	S	Fossile Garden	35	S	Mont Blanc Garden	24	2	Terrassenplatte
27	19	GDM.CASADO light	36	33	My Earth Garden	29	17	Trend-Line
8	19	GDM.CASADO stone	34	20	Oak Line Garden	29	18	Trend-Line
31	26	GDM.DECA light	30	14	Pamplona	29	21	Trend-Line
31	27	GDM.DECA light	30	5	Pasand Lava	37	99	Trentino
15	96	GDM.DECA stone	30	12	Pasand Perla	44	29	WPC Dielen Piazza
30	48	GDM.GABANO light	19	35	Pasero Pflaster			
25	7	GDM.GARDEN light	19	36	Pasero Pflaster			

Lined area for notes consisting of horizontal lines.

Impressum

Kemmler Baustoffe GmbH
Reutlinger Straße 63
72072 Tübingen
Tel. 07071/151-0
www.kemmler.de
www.fliesen-kemmler.de

Bildnachweise

Godelmann GmbH & Co. KG, Kathrine Sørgård (Kebony AS), Ketil Ring (Kebony AS), Kuvatoimisto Kuvio Oy, Salih Usta Photography (Kebony AS), Weltholz (ZN der Klöpferholz GmbH & Co. KG).
Fotos ohne Vermerk: ACO Hochbau Vertrieb GmbH, Altvater GmbH, Biohort GmbH, Birkenmeier Stein + Design GmbH, BraunBeton GmbH, braun-steine GmbH, DIEPHAUS BETONWERK GMBH, Draht Mayr GmbH, in-lite design bv, Inotec Sportanlagen- und Edelstahltechnik GmbH, Karle & Rubner GmbH, Kemmler Baustoffe GmbH, Kronimus AG Betonsteinwerke, Lithonplus GmbH & Co. KG, Marlux N.V., PAUL WOLFF GmbH, REDSUN GmbH & Co. KG, SELTRA Natursteinhandel GmbH, Villeroy & Boch AG, ZinCo GmbH, www.stock.adobe.com

Hinweis

Druckfehler sowie Farb- und Strukturabweichungen vorbehalten. Abbildungen sind nicht farbverbindlich.

Kemmler in Ihrer Nähe.



Öffnungszeiten unserer Niederlassungen auf: www.kemmler.de

Schausonntag: Ob Ihre gewünschte Niederlassung einen Schausonntag anbietet, finden Sie ebenfalls unter www.kemmler.de

Acht Spezialabteilungen unter einem Dach:

Dachbau, Holz, Trockenbau, Putz/Fassade, Hochbau, Tiefbau, Gartenbau, Fliesen.

info@kemmler.de www.kemmler.de www.fliesen-kemmler.de

Aalen 73431
Ulmer Straße 118
Telefon 07361/593-0

Altensteig 72213
Bahnhofstraße 54
Telefon 07453/9394-0

Balingen 72336
Lange Straße 18
Telefon 07433/981-0

Böblingen 71034
Hanns-Klemm-Straße 12
Telefon 07031/713-6

Bruchsal 76646
Steinbach Baustoffe & Fliesen
Im Wendelrot 9
Telefon 07251/7215-0

Diedorf 86420
Weber Baustoffe & Fliesen
Industriestraße 10
Telefon 08238/3002-0

Donaueschingen 78166
Rudolf-Diesel-Straße 2
Telefon 0771/8002-0

Ettlingen 76275
Borsigstraße 7
Telefon 07243/72537-0

Fellbach 70736
Benzstraße 19
Telefon 0711/51799-0

Hechingen 72379
Brunnenstraße 17-19
Telefon 07471/9861-0

Herrenberg 71083
Max-Eyth-Straße 2
Telefon 07032/9494-0

Horb 72160
Industriestraße 90
Telefon 07451/5382-0

Leinfelden-Echterdingen 70771
Nikolaus-Otto-Straße 4
Telefon 0711/792078-0

Malterdingen 79364
Unterwald 8
Telefon 07644/9118-0

Metzingen 72555
Gutenbergstraße 57
Telefon 07123/162-0

Münsingen 72525
Lautertalstraße 38
Telefon 07381/401-0

Neu-Ulm 89231
Otto-Renner-Straße 18
Telefon 0731/72904-0

Nürtingen 72622
Lauterstraße 11
Telefon 07022/606-0

Oberndorf 78727
Neckarstraße 37
Telefon 07423/8692-0

Pforzheim Nord 75177
Mülleracker 1-5
Telefon 07231/5859-0

Pforzheim Süd 75179
Dennigstraße 4
Telefon 07231/1600-0

Ravensburg 88213
Gewerbegebiet 6
Telefon 0751/9494-9

Reutlingen 72766
Siemensstraße 46
Telefon 07121/14492-90

Schorndorf 73614
Lange Straße 32
Telefon 07181/9857-0

Stockach 78333
Hardtring 16
Telefon 07771/9335-30

S-Stammheim 70435
Schwieberdinger Straße 200
Telefon 0711/81471-0

S-Wangen 70327
Kesselstraße 33
Telefon 0711/95563-0

Tübingen 72072
Hauptniederlassung
Reutlinger Straße 63
Telefon 07071/151-0

Unterhaching 82008
Am Sportpark 4
Telefon 089/693828-0

Weinsberg 74189
Am Autobahnkreuz 9-13
Telefon 07134/913-0