

Alles, was Sie brauchen



INHALT

MAURER- GIPSER- TROCKENBAU 4-27

Kellen, Glätten, Reibebretter, Porenbeton, Spachteln, Trockenbauwerkzeuge

FLIESENLEGER- GLASER-WERKZEUG 28-51

Saugheber, Glasschneider, Unterlegplättchen, Fliesenlegerwerkzeuge zum Schneiden, Fugen und Waschen, Mörtelpumpen, PU-Pistolen, Kartuschenpressen, Schwämme, Rührer

MARKIEREN 52-61

Schlagschnurgeräte, Maurerschnüre, Schlagstempel, Schablonen, Bleistifte, Kreide, Tieflochmarker, Signiersprays, Lacksprays

LADUNGSSICHERUNG 62-65

Verzurrgurte, Rundschlingen, Hebebänder, Kantenschutz, Abdecknetze

DACHDECKER-WERKZEUGE 65-71

Schieferwerkzeuge, Rinnenreinigung, Stichmaße, Aufschweißbrenner, Dachrinnenlötgeräte, Heizstrahler, Gürtel, Hammerketten, Taschen

GALA-BAUWERKZEUGE, GARTEN 72-100

Drucksprühgeräte, Nageleisen, Betonbau, Pickel, Rechen, Spaten, Schaufeln, Pflasterverlegung, Absperren, Eimer, Wassertechnik, Gartenscheren, Gartengeräte, Kinder-Geräte

BESEN, STIELE 101-107

Handfeger, Kehrschaufeln, Besen, Bürsten, Gerätehalter, Werkzeug- und Gerätestiele, Stielkeile

HÄMMER, MEIßEL 108-121

Stahlrohrhämmer, Fäustel, Schlosserhämmer, Spezialhämmer, Schonhämmer, Meißel, Körner, sonstige Schlagwerkzeuge, Entgrater, Schaber

SCHRAUBENDREHER, BITS 121-140

Vorstecher, Reißnadeln, Schraubendreher, Spannungsprüfer, Bits und Zubehör

SCHLÜSSEL 140-157

Rohrsteckschlüssel, Stiftschlüssel, Gabelschlüssel, Ringschlüssel, Ratschenschlüssel, Gerüstschlüssel, Universalschlüssel, Steckschlüsselsätze + Zubehör, Drehmomentschlüssel, Kfz-Schlüssel, Bandschlüssel

ZANGEN 158-189

Abzieher, Stanzen, Sanitär, Rohrabschneider, Zangen, Abisolierwerkzeuge, Kabelbinder, Kabelscheren, Bolzenschneider, Nieten, Lochbänder, Scheren

FEILEN, RASPELN 190-194

Schlüssel-, Nadel-, Säge-, Werkstattfeilen, Holzraspeln

SCHRAUBSTÖCKE / MAGNETE 195-198

Feilkloben, Schraubstöcke, Schonbacken, Rundstahlscheren, Magnete

MESSWERKZEUGE 199-220

Lehren, Zirkel, Bandmaße, Messräder, Winkel, Messschieber, Richtlatten, Wasserwaagen, Nivelliergeräte, Laser-Messgeräte, Uhren, Thermometer

HANDSÄGEN 221-229

Metallsägebögen, PUK-Sägen, Handsägen, Schneidladen, Gehrungssägen, Laubsägen, Sägeböcke

HOLZBEARBEITUNG 230-238

Hobel, Stechbeitel, Schnitzmesser, Schaber, Schärfen, Abziehsteine, Rutschersteine, Schleifscheiben, Abrichter

INHALT

MESSER 240-245

Dämmstoff-, Uni-, Cutter-, Rollmesser,
Klingen, Taschenmesser, Klappmesser, Spezialmesser

TACKER 246-248

Tacker, Hammertacker, Elektrotacker, Tackerklammern

SCHRAUBZWINGEN / PARKETT 249-252

Tiefspannzwingen, Klemmsia-Zwingen, Einhandzwingen,
Leimzwingen, Türfutter-Spanner, Gehrungszwingen,
Parkett- / Laminatverlegewerkzeug

FORSTWERKZEUGE 253-256

Zimmermannsbeile, Küchenbeile, Äxte,
Spalthämmer - Äxte, Spaltkeile, Reismesser,
Gertel, Sappie, Rindenschäler

LÖTEN 257-262

Lötendraht, Lötzubehör, LötKolben, Lötpistolen,
Brandmalkolben, Lötlampen, Gaskartuschen,
Feuerbällchen, Feuerzeuge, Heißluftgebläse

KLEBEN 263-268

UHU-Sortiment, Heißklebepistolen, Leim
Leimflaschen, Luftentfeuchter

MALERWERKZEUGE 269-283

Klebebänder, Pinsel, Flächenstreicher, Heizkörper-Walzen,
Maler-Walzen, Eimer, Farbwannen, Tapezierwerkzeuge,
Schutzoveralls, Abdeckvlies, Abdeckfolien,
Gewebeplanen, Müllsäcke

ARBEITSSCHUTZ- / KLEIDUNG 284-302

Handschuhe, Wintermützen, Regenkleidung, Jacken,
Westen, Sicherheitsschuhe, Gummistiefel, Knieschoner,
Knieroller, Gehörschutz, Atemschutz, Schutzbrillen,
Höhensicherung, Helme

ÖL, TECHNISCHE SPRAYS 303-315

Trichter, Spritzflaschen, Sprühflaschen, Kanister,
Fettpressen, Öl, WD-40, Ballistol, Technische Sprays,
Wischi- und Reinigungstücher, Seife, Pflaster, Erste-Hilfe

WERKZEUGKÄSTEN / BOXEN 316-320

Magnetschale, Montagekoffer, Alu-Boxen, Transportroller,
Schalenkoffer, Taschen, Sortimentskästen,
Vorhängeschlösser, Antirutschmatten

KABELTROMMELN / LEUCHTEN 321-326

Steckverbindungen, Schuko-Stecker, Verlängerungskabel,
Stromverteiler, Kabeltrommeln, Warnleuchten,
Halogenstrahler, LED-Strahler, Akku-Strahler, Stative,
Arbeitsleuchten

TASCHENLAMPEN / BATTERIEN 327-333

Stirnleuchten, LED-Taschenlampen, Stifflampen,
Akku-Lampen, Stirnleuchten, Batterien, Akkus,
Knopfzellen, Ladegeräte

MASCHINEN-ZUBEHÖR 334-392

Drahtbürsten, Stahlwolle, Topfbürsten, Schleifbänder,
Schleifpapier, Schleifmopteller, Schleifblätter,
Schleifschwämme, Trennscheiben, Bohrer, Fräser, Senker,
Gewindeschneidwerkzeuge, Bohrfutter, Lochsägen,
Bohrkronen, Stichsägeblätter, Kreissägeblätter

SCHNEESCHIEBER 393-395

Eiskratzer, Streuwagen, Schneeschieber

WARENTRÄGER 396-399

Lochplattenhaken, Drahtkörbe, Scanner-Profile,
Waren-Displays

TABELLEN, VERZEICHNISSE, HINWEISE 400-440

KELLEN



024.16

025.16

Maurerkelle HaWe

Carbonstahl, Blatt federnd, gehärtet, geschweißt, konisch geschliffen, poliert und lackiert. Mit lackiertem Holzheft.

Bestell-Nr.	Ausführung	L mm	B mm	VE	€
024.16	gerader Hals	160	115x85	6	8,40
024.18		180	125x95	6	8,50
024.20		200	135x105	6	9,40
025.16	Schwanenhals	160	115x85	6	8,50
025.18		180	125x95	6	8,60
025.20		200	135x105	6	9,40



021.16

Maurerkelle HaWe

aus **rostfreiem** Chromnickelstahl mit lackiertem Holzheft.

Bestell-Nr.	Ausführung	L mm	B mm	VE	€
020.16	gerader Hals	160	115x85	6	7,60
020.18		180	125x95	6	7,80
021.16	Schwanenhals	160	115x85	6	7,70
021.18		180	125x95	6	7,90



Echte Tiroler Kelle

Maurerkelle HaWe

Carbonstahl, Blatt federnd, gehärtet, geschweißt, konisch geschliffen, poliert und lackiert. Mit 2-Komponenten-Softgriff.

Bestell-Nr.	Ausführung	L mm	B mm	VE	€
027.16	Schwanenhals	160	115x85	6	9,10
027.18		180	125x95	6	9,10
027.20		200	135x105	6	9,50



Maurerkelle HaWe

aus **rostfreiem** Chromnickelstahl mit 2-Komponenten-Softgriff.

Bestell-Nr.	Ausführung	L mm	B mm	VE	€
02.160	Schwanenhals	160	115x85	6	9,30
02.180		180	118x88	6	9,80

KELLEN



Maurerkelle

Stahl, Blatt federnd, gehärtet, konisch geschliffen und poliert, mit lackiertem Holzheft

Bestell-Nr.	Ausführung	L mm	B mm	VE	€
626.16	Schwanenhals	160	85x115	10	14,85
626.18		180	95x125	10	14,85
626.20		200	105x135	10	16,70

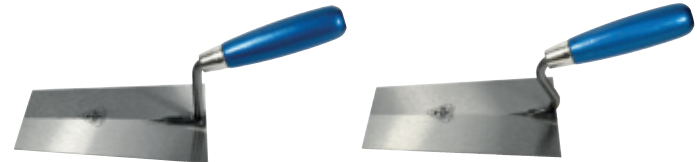

022.18

023.18

Maurerkelle HaWe

Profiqualität, Stahl, Blatt gehärtet, konisch geschliffen, flexibel, mit lackiertem Holzheft

Bestell-Nr.	Ausführung	L mm	B mm	VE	€
022.18	gerader Hals	180	125x95	6	7,20
023.16	Schwanenhals	160	115x85	6	6,70
023.18		180	125x95	6	7,20



KELLEN MIT KORKGRIFF

- Kork ist ein nachwachsender Rohstoff, deshalb sind Korkgriffe ökologisch wertvoll und umweltschonend
- Kork vermittelt ein angenehmes Griffgefühl, ist schweißabsorbierend und hautfreundlich
- in Verbindung mit der ergonomischen Form, ergibt sich ein ermüdungsfreies Arbeiten ohne Blasenbildung
- Außerdem sind die Korkgriffe abriebfest, robust, lange haltbar und leicht zu reinigen



Echte Tiroler Kelle

Maurerkelle

aus **rostfreiem** Chromnickelstahl, mit Korkgriff.

Bestell-Nr.	Ausführung	L mm	VE	€
002.16	Schwanenhals	160	6	10,50
002.18		180	6	10,60

Kellen aus einem Stück geschmiedet



Maurerkelle

aus **einem Stück geschmiedet**, mit lackiertem Holzheft.

Bestell-Nr.	Ausführung	L mm	B mm	VE	€
026.16	Schwanenhals	160	115x85	6	15,50
026.18		180	125x95	6	16,10

KELLEN



Echte Tiroler Kelle

Berner Putzkelle HaWe

Carbonstahl, Blatt federnd, gehärtet, geschweißt, konisch geschliffen, poliert und lackiert. Mit lackiertem Holzheft.

Bestell-Nr.	Ausführung	L mm	B mm	VE	€
085.12	Stahl	120	75x60	6	7,30
085.14		140	85x65	6	7,50
085.16		160	85x65	6	8,30



Berner Putzkelle HaWe

aus **rostfreiem** Chromnickelstahl mit lackiertem Holzheft

Bestell-Nr.	Ausführung	L mm	B mm	VE	€
85.120	rostfrei	120	75x60	6	5,70
85.140		140	85x65	6	5,90
85.160		160	85x65	6	5,80



Echte Tiroler Kelle

Berner Putzkelle HaWe

Carbonstahl, Blatt federnd, gehärtet, geschweißt, konisch geschliffen, poliert und lackiert. Mit 2-Komponenten-Softgriff.

Bestell-Nr.	Ausführung	L mm	B mm	VE	€
028.14	Stahl	140	85x65	6	7,70



Berner Putzkelle HaWe

aus **rostfreiem** Chromnickelstahl mit 2-Komponenten-Softgriff.

Bestell-Nr.	Ausführung	L mm	B mm	VE	€
02.140	rostfrei	140	78x60	6	7,20



Laupheimer Eimerkelle HaWe

Putzkelle mit **abgerundeten Kanten**, aus **rostfreiem** Chromnickelstahl mit 2-Komponenten-Softgriff. Ideal zum Auskratzen von Mörtelwannen und Eimern.

Bestell-Nr.	Ausführung	L mm	B mm	VE	€
04.140	rostfrei	140	78x60	6	7,40

KELLEN



Deutsches Spitzenfabrikat



Berner Putzkelle

Stahl, Blatt federnd, gehärtet, konisch geschliffen und poliert, mit lackiertem Holzheft

Bestell-Nr.	Ausführung	L mm	B mm	VE	€
76.120	Stahl	120	75x55	10	11,70
76.140		140	85x60	10	11,85



Berner Putzkelle HaWe

Profiqualität, Stahl, Blatt gehärtet, konisch geschliffen, flexibel, mit lackiertem Holzheft

Bestell-Nr.	Ausführung	L mm	B mm	VE	€
095.14	Stahl	140	80x60	6	6,20



Echte Tiroler Kelle



Berner Putzkelle

aus **rostfreiem** Chromnickelstahl, mit Korkgriff.

Bestell-Nr.	Ausführung	L mm	VE	€
003.14	rostfrei	140	6	8,90



Berliner Stecherkelle

aus **rostfreiem** Chromnickelstahl mit lackiertem Holzheft

Bestell-Nr.	Ausführung	B mm	L mm	VE	€
286.30	rostfrei	30	170	6	5,80
286.35		35	170	6	5,80
286.40		40	170	6	5,90

KELLEN



Echte Tiroler Kelle

Katzenzunge HaWe

Carbonstahl, Blatt federnd, gehärtet, geschweißt, konisch geschliffen, poliert und lackiert. Mit lackiertem Holzheft.

Bestell-Nr.	Ausführung	L mm	VE	€
086.12	Carbonstahl	120	6	7,90
086.14		140	6	7,90
086.16		160	6	8,30



Katzenzunge HaWe

aus rostfreiem Chromnickelstahl mit lackiertem Holzheft

Bestell-Nr.	Ausführung	L mm	VE	€
86.140	rostfrei	140	6	5,60
86.160		160	6	5,70



Deutsches Spitzenfabrikat

Katzenzunge

Stahl, Blatt federnd, gehärtet, konisch geschliffen und poliert, mit lackiertem Holzheft

Bestell-Nr.	Ausführung	L mm	VE	€
71.140	Stahl	140	10	12,00
71.160		160	10	12,15



Echte Tiroler Kelle

Firstkelle HaWe

Carbonstahl, Blatt federnd, gehärtet, geschweißt, konisch geschliffen, poliert und lackiert. Mit lackiertem Holzheft.

Bestell-Nr.	Ausführung	L mm	VE	€
086.19	Carbonstahl	190	6	9,20



Echte Tiroler Kelle

Zungenkelle HaWe

Carbonstahl, Blatt federnd, gehärtet, geschweißt, konisch geschliffen, poliert und lackiert. Mit lackiertem Holzheft.

Bestell-Nr.	Ausführung	L mm	VE	€
083.16	Carbonstahl	160	6	9,00



Deutsches Spitzenfabrikat

Zungenkelle Hamburger Form

Stahl, Blatt federnd, gehärtet, geschliffen und poliert, mit lackiertem Holzheft

Bestell-Nr.	Ausführung	L mm	VE	€
694.17	Stahl	170	10	11,15



KELLEN



Echte Tiroler Kelle

Hamburger Spitzkelle HaWe

Carbonstahl, Blatt federnd, gehärtet, geschweißt, konisch geschliffen, poliert und lackiert. Mit lackiertem Holzheft.

Bestell-Nr.	Ausführung	L mm	VE	€
87.140	Carbonstahl	140	6	8,60



Hamburger Spitzkelle HaWe

aus rostfreiem Chromnickelstahl mit lackiertem Holzheft

Bestell-Nr.	Ausführung	L mm	VE	€
87.014	rostfrei	140	6	5,90



Deutsches Spitzenfabrikat

Hamburger Spitzkelle

Stahl, Blatt federnd, gehärtet, konisch geschliffen und poliert, mit lackiertem Holzheft

Bestell-Nr.	Ausführung	L mm	VE	€
690.14	Stahl	140	10	12,20



KELLEN



Echte Tiroler Kelle

Gipskelle HaWe

Carbonstahl, Blatt federnd, gehärtet, geschweißt, konisch geschliffen, poliert und lackiert. Mit Natur-Holzheft.

Bestell-Nr.	Ausführung	L mm	B mm	VE	€
03.180	Degginger Form	180	120x120	6	10,20



Echte Tiroler Kelle

Düsseldorfer Betonkelle HaWe

Carbonstahl, Blatt federnd, gehärtet, geschweißt, konisch geschliffen, poliert und lackiert. Mit lackiertem Holzheft.

Bestell-Nr.	Ausführung	L mm	B mm	VE	€
81.180	Schwanenhals	180	125	6	10,35
81.200		200	130	6	10,40



Echte Tiroler Kelle

Italiener Kelle HaWe

Carbonstahl, Blatt federnd, gehärtet, geschweißt, konisch geschliffen, poliert und lackiert. Mit lackiertem Holzheft.

Bestell-Nr.	Ausführung	L mm	B mm	VE	€
840.18	gerader Hals	180	110	6	9,70
840.20		200	120	6	10,20
840.22		220	125	6	10,20



Deutsches Spitzenfabrikat



Rheinische Maurerkelle

Stahl, Blatt federnd, gehärtet, konisch geschliffen und poliert, mit lackiertem Holzheft

Bestell-Nr.	Ausführung	L mm	B mm	VE	€
629.18	Schwanenhals	180	115	10	17,20
629.20		200	125	10	18,10



Deutsches Spitzenfabrikat



Arnheimer Ziegelkelle

Stahl, mit starkem, starren Blatt, konisch geschliffen, gehärtet, poliert mit lackiertem Holzheft.

Bestell-Nr.	Ausführung	L mm	B mm	VE	€
660.18	für Rechtshänder	180	145	10	20,40

KELLEN

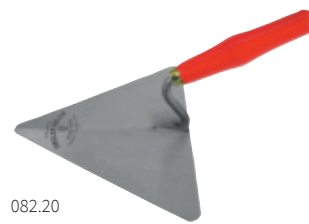

Echte Tiroler Kelle

082.20

Bayerische Kelle HaWe

Carbonstahl, Blatt federnd, gehärtet, geschweißt, konisch geschliffen, poliert und lackiert. Mit lackiertem Holzheft.

Bestell-Nr.	Ausführung	L mm	B mm	VE	€
082.18	Schwanenhals	180	230	6	12,70
082.20		200	250	6	13,20
083.18	gerader Hals	180	230	6	12,90



Echte Tiroler Kelle

Berliner Kelle HaWe

Carbonstahl, Blatt federnd, gehärtet, geschweißt, konisch geschliffen, poliert und lackiert. Mit lackiertem Holzheft.

Bestell-Nr.	Ausführung	L mm	B mm	VE	€
05.200	Schwanenhals	200	180	6	14,60
05.220		220	200	6	14,50
05.240		240	220	6	16,10



Deutsches Spitzenfabrikat



Herzkelle

Stahl, Blatt gehärtet, geschliffen und poliert, mit lackiertem Holzheft

Bestell-Nr.	Ausführung	L mm	B mm	VE	€
614.22	Schwanenhals	220	210	10	25,30
614.24		240	220	10	29,10



Deutsches Spitzenfabrikat



Hannoversche Dachkelle

Stahl, Blatt federnd, gehärtet, konisch geschliffen und poliert, mit lackiertem Holzheft

Bestell-Nr.	Ausführung	L mm	B mm	VE	€
736.03	Blatt gebogen	230	30	10	17,90

KELLEN



83.006

83.007

Echte Tiroler Kelle

Fliesenkelte HaWe

Carbonstahl, Blatt federnd, gehärtet, geschweißt, konisch geschliffen, poliert und lackiert. Mit langem Holzheft.

Bestell-Nr.	Ausführung	L mm	VE	€
83.006	Hamburger Form, Heft lackiert	160	6	10,80
83.007	Südd. Form, Heft natur	160	6	10,10



Echte Tiroler Kelle

Fliesenkelte HaWe

Carbonstahl, Blatt federnd, gehärtet, geschweißt, konisch geschliffen, poliert und lackiert. Mit langem, lackierten Holzheft.

Bestell-Nr.	Ausführung	L mm	VE	€
83.004	Carbonstahl, Herzform	160	6	10,80



Fliesenkelte HaWe

aus **rostfreiem** Chromnickelstahl mit langem, lackierten Holzheft mit Kusto-Kappe.

Bestell-Nr.	Ausführung	L mm	VE	€
83.002	Herzform	160	6	10,00

KELLEN



Fugenkelte HaWe

mit flachem Hals und lackiertem Holzheft

mit **Aufhänge-Klammer**

Bestell-Nr.	Ausführung	B mm	L mm	VE	€
007.06	Stahl	6	170	5	2,60
007.08		8	170	5	2,65
007.10		10	170	5	2,65
007.12		12	170	5	2,65
007.14		14	170	5	2,65
007.18		18	170	5	2,60



Fugenkelte HaWe

mit flachem Hals und lackiertem Holzheft

mit **Aufhänge-Klammer**

Bestell-Nr.	Ausführung	B mm	L mm	VE	€
017.08	rostfrei	8	190	10	6,80
017.10		10	190	10	7,20
017.12		12	190	10	7,30



Fugenkelte kurz HaWe

Stoßfugenkelte, mit lackiertem Holzheft

mit **Aufhänge-Klammer**

Bestell-Nr.	Ausführung	B mm	L mm	VE	€
018.08	Stahl	8	50	10	3,70
018.10		10	50	10	3,75
018.12		12	50	10	3,75



Dänische Fugenkelte

mit rundem Hals, konisch geschliffen

Bestell-Nr.	Ausführung	B mm	L mm	VE	€
749.06	Stahl	6	180	10	8,20
749.08		8	180	10	8,30
749.10		10	180	10	8,30
749.12		12	180	10	8,50
749.14		14	180	10	8,60



Fugblech

mit lackiertem Holzgriff

Bestell-Nr.	Ausführung	L mm	B mm	Stä mm	VE	€
883.28	Stahlblech blank	280	190	60x0,8	2	26,40



Echte Tiroler Kelle

Giperspachtel HaWe

Carbonstahl, Blatt federnd, gehärtet, geschweißt, konisch geschliffen, poliert und lackiert. Mit lackiertem Holzheft.

Bestell-Nr.	Ausführung	B mm	VE	€
12.030	Carbonstahl	30	6	6,90
12.040		40	6	6,90
12.050		50	6	6,90
12.060		60	6	7,00
12.070		70	6	7,20
12.080		80	6	7,30
10.100		100	6	7,90

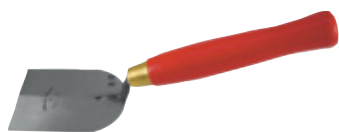

Echte Tiroler Kelle

Fliesenlegerspachtel HaWe

Carbonstahl, Blatt federnd, gehärtet, geschweißt, konisch geschliffen, poliert und lackiert. Mit langem, lackiertem Holzheft.

Bestell-Nr.	Ausführung	B mm	VE	€
10.080	Carbonstahl	80	6	10,80



Giperspachtel HaWe

aus rostfreiem Chromnickelstahl mit lackiertem Holzheft.

Bestell-Nr.	Ausführung	B mm	VE	€
01.040	rostfrei	40	6	4,95
01.050		50	6	5,05
01.060		60	6	5,20
01.070		70	6	5,20
01.080		80	6	5,70
01.100		100	6	5,90
01.120		120	6	6,70



Giperspachtel HaWe

aus rostfreiem Chromnickelstahl mit 2-Komponenten-Softgriff.

Bestell-Nr.	Ausführung	B mm	VE	€
02.060	rostfrei	60	6	6,60
02.080		80	6	7,00
02.100		100	6	7,50
02.120		120	6	7,70



Deutsches Spitzenfabrikat



Giperspachtel

Stahl, Blatt federnd, gehärtet, konisch geschliffen und poliert, mit lackiertem Holzheft

Bestell-Nr.	Ausführung	B mm	VE	€
72.040	Stahl	40	10	11,40
72.060		60	10	11,65
72.080		80	10	12,35
72.100		100	10	15,30



Giperspachtel HaWe

Profiqualität, Stahl, Blatt gehärtet, mit lackiertem Holzheft

Bestell-Nr.	Ausführung	B mm	VE	€
11.050	Stahl	50	6	5,10
11.060		60	6	5,40
11.080		80	6	5,80
11.111		100	6	6,30



Echte Tiroler Kelle



Giperspachtel

aus rostfreiem Chromnickelstahl, mit Korkgriff.

Bestell-Nr.	Ausführung	B mm	VE	€
006.60	rostfrei	60	6	7,70
006.80		80	6	7,80



Giperspachtel HaWe

aus rostfreiem Chromnickelstahl mit lackiertem Holzheft.

Bestell-Nr.	Ausführung	B mm	VE	€
01.066	Viereckz. 6x6 mm	60	6	5,70



KELLEN



Innen-Eckenkelle
mit lackiertem Holzheft

Bestell-Nr.	Ausführung	L mm	B mm	VE	€
89.003	rostfrei	80	60x60	10	7,00
89.004		120	97x97	10	8,90



Außen-Eckenkelle
mit lackiertem Holzheft

Bestell-Nr.	Ausführung	L mm	B mm	VE	€
89.005	rostfrei	80	60x60	10	7,00
89.006		120	97x97	10	8,90



Eckenspachtel
mit lackiertem Holzheft

Bestell-Nr.	Ausführung	L mm	B mm	H mm	VE	€
88.003	rostfrei	100	70	25	10	8,10



008.20



006.20

Gipseisen HaWe

Blatt konisch geschliffen und poliert Griffteil Kusto überzogen

Bestell-Nr.	Ausführung	B mm	L mm	VE	€
008.10	Normalstahl	10	215	5	4,20
008.12		12	215	5	4,20
008.15		15	215	5	4,25
008.20		20	235	5	4,25
008.25		25	235	5	4,30
008.30		30	235	5	4,30
006.16	rostfrei	16	220	5	6,90
006.20		20	230	5	6,90



Aufziehplatte

mit aufgeschraubtem Doppel-Holzgriff

Bestell-Nr.	Ausführung	L mm	B mm	Stä mm	VE	€
865.50	Spezialstahl	500	270	1,2	5	22,50

GLÄTTEKELLEN



Schweizer Glättkelle

mit 2-Komponenten-Softgriff, Blatt nietlos verschweißt

Bestell-Nr.	Ausführung	L mm	B mm	Stä mm	VE	€
124.22	rostfrei	480	130	0,7	12	19,40



Schweizer Glättkelle HaWe

mit Holzgriff, Blatt nietlos verschweißt

Bestell-Nr.	Ausführung	L mm	B mm	Stä mm	VE	€
124.01	Spezialstahl	480	130	0,7	12	12,30
124.02	rostfrei	480	130	0,7	12	13,45



Schweizer Glättkelle HaWe

mit Alu-Stütze und Holzgriff, Blatt nietlos verschweißt

Bestell-Nr.	Ausführung	L mm	B mm	Stä mm	VE	€
124.03	Spezialstahl	480	130	0,7	10	17,60
124.04	rostfrei	480	130	0,7	12	21,45



Schweizer Glättkelle HaWe

Blatt 480x130x0,7 mm mit Zahnung, rostfrei mit lackiertem Holzgriff

Bestell-Nr.	Ausführung	VE	€
124.08	Viereckzahnung 6x6x6	12	14,50
124.09	Viereckzahnung 8x8x8	12	14,50
124.10	Viereckzahnung 10x10x10	12	14,50
124.12	Viereckzahnung 12x12x12	12	14,70



Bodenleger-Glättkelle HaWe

mit lackiertem Holzgriff und langem Alusteg

Bestell-Nr.	Ausführung	L mm	B mm	Stä mm	VE	€
125.45	Spezialstahl	450	90	1,2	20	14,50
125.50		500	90	1,2	20	14,75
125.60		600	90	1,2	20	16,70
125.70		700	90	1,2	20	17,90
125.80		800	90	1,2	20	18,50
126.60	Spezialstahl	600	120	1,2	20	18,40
126.80		800	120	1,2	20	19,90

GLÄTTEKELLEN



Glättkelle HaWe rostfrei

Bestell-Nr.	Ausführung	L mm	B mm	Stä mm	VE	€
12.005	Griff gebogen	280	130	0,7	15	7,40
12.051		280	130	1,0	15	10,20



12.003



12.004

Glättkelle HaWe Spezialstahl

Bestell-Nr.	Ausführung	L mm	B mm	Stä mm	VE	€
12.003	Griff oval	280	130	0,7	10	6,80
12.004	Griff gebogen	280	130	0,7	10	5,60



Glättkelle HaWe Sonderklasse, Jung „handy“ D.B.P.

Bestell-Nr.	Ausführung	L mm	B mm	Stä mm	VE	€
108.28	rostfrei	280	130	0,7	8	29,30



Glättkelle HaWe für Gipser, mit Kunststoff-Griffstütze, superleicht

Bestell-Nr.	Ausführung	L mm	B mm	Stä mm	VE	€
12.034	Spezialstahl	280	130	0,7	5	7,95
12.035	rostfrei	280	130	0,7	5	8,95



Glättkelle HaWe mit Ergo-Kusto-Softgriff

Bestell-Nr.	Ausführung	L mm	B mm	Stä mm	VE	€
62.024	Spezialstahl	280	130	0,7	30	7,80
62.025	rostfrei 4 Schweißbolzen	280	130	0,7	15	9,00



Glättkelle HaWe mit balligem Kusto - Softgriff, verstärkte Stütze mit 6 Schweißbolzen

Bestell-Nr.	Ausführung	L mm	B mm	Stä mm	VE	€
62.028	rostfrei gehärtet	280	120	0,6	4	15,90

GLÄTTEKELLEN



Glättkelle mit Korkgriff

Bestell-Nr.	Ausführung	L mm	B mm	Stä mm	VE	€
284.00	rostfrei	280	130	0,7	10	11,20



Glättkelle Modell Diston mit balligem aufgeschraubtem Holzgriff

Bestell-Nr.	Ausführung	L mm	B mm	Stä mm	VE	€
12.015	rostfrei	280	130	0,7	50	15,40



Trockenbau-Fugenkelle mit balligem Kusto - Softgriff, Blatt leicht gewölbt, speziell für den Trockenausbau, verstärkte Stütze mit 10 Schweißbolzen

Bestell-Nr.	Ausführung	L mm	B mm	Stä mm	VE	€
62.031	rostfrei, gehärtet	310	120	0,6	30	20,00



Glättkelle Chrom-Molybdän-Stahl, 14 Schweißbolzen, mit balligem Kusto - Softgriff, für Putzarbeiten, gehärtet, lange Stütze = Formbeständigkeit

Bestell-Nr.	Ausführung	L mm	B mm	Stä mm	VE	€
72.170	gerades Blatt rostfrei	405	120	0,6	18	33,25



Doppelblatt-Glättkelle abgeschrägte Seiten und abgerundete Ecken für glatte Oberflächen. Flexibles Doppelblatt für bestes Oberflächenfinish und gratfreies Spachteln. Lange Aluminiumstütze für beste Formbeständigkeit. Mit Kantenschutz.

Bestell-Nr.	Ausführung	L mm	B mm	Stä mm	VE	€
72.350	rostfrei	350	110	0,3	10	30,30



Venezianische Glättkelle abgerundete Ecken, rionierte und polierte Kanten für Glanz- und Marmorputze, speziell für Stuckarbeiten, mit 2-Komponenten-Griff

Bestell-Nr.	Ausführung	L mm	B mm	Stä mm	VE	€
13.028	rostfrei	280	130	0,7	3	10,65
13.200	rostfrei	200	80	0,7	30	13,15

GLÄTTEKELLEN



Schichtstärkenkelle

rostfrei mit Holzgriff, Spezialkelle zum genauen Auftragen von Beschichtungsmassen z.B. Reaktivabdichtungen, Flüssigkunststoffbeschichtungen, Bitumendickbeschichtungen oder Bauwerksabdichtungen. Die Haltung der Kelle beeinflusst durch die runden Abstandshalter nicht die Beschichtungshöhe.

Bestell-Nr.	Ausführung	L mm	B mm	VE	€
62.002	2 mm	280	130	1	57,90
62.003	3 mm	280	130	1	57,90



Kusto-Glättekelle HAWe

schlag- und bruchssicher

Bestell-Nr.	Ausführung	L mm	B mm	Stä mm	VE	€
12.006	mit starkem Blatt	280	140	3,0	10	5,60
12.007	mit dünnem Blatt	280	140	2,0	10	5,50



Kusto-Glättekelle

„Meisterkelle“ mit ergonomisch geformtem, balligem Softgriff

Bestell-Nr.	Ausführung	L mm	B mm	Stä mm	VE	€
12.063	Meisterkelle	280	140	3,0	25	6,70



Kusto-Glättekelle „Rondo Top Line“

ermöglicht ein schnelleres Arbeiten. Die ovale Form verhindert das Einstechen in den Putz. Mit ergonomisch geformten 2-Komponenten-Griff.

Bestell-Nr.	Ausführung	L mm	B mm	Stä mm	VE	€
63.003	oval, mit Ecke	280	140	2,0	25	7,00



Holo-Glättekelle

rostfrei
einzigartige Trapezzahnung für hohlraumfreies Verlegen, mit 2-Komponenten-Griff

Bestell-Nr.	Ausführung	L mm	B mm	Stä mm	VE	€
13.289	Hohlraumzahnung	280	130	1,0	30	12,60



Mittelbett-Kleberkelle

mit Halbrundzahnung rostfrei, zum Verteilen von Fliesenklebern

Bestell-Nr.	Ausführung	L mm	B mm	Stä mm	VE	€
12.023	Halbrundzahnung 20x12x7	340	140	0,7	1	16,30

GLÄTTEKELLEN



Glättekelle HAWe

mit Zahnung Normalstahl, mit lackiertem Holzgriff

Bestell-Nr.	Ausführung	L mm	B mm	Stä mm	VE	€
12.047	Viereckzahnung 4x4x4	280	130	0,7	5	5,90
12.067	Viereckzahnung 6x6x6	280	130	0,7	5	5,90
12.087	Viereckzahnung 8x8x8	280	130	0,7	5	5,90
12.017	Viereckzahnung 10x10x10	280	130	0,7	5	5,90



Glättekelle HAWe

mit Zahnung rostfrei, mit lackiertem Holzgriff

Bestell-Nr.	Ausführung	L mm	B mm	Stä mm	VE	€
13.037	Viereckzahnung 3x3x3	280	130	0,7	5	9,10
13.047	Viereckzahnung 4x4x4	280	130	0,7	5	7,60
13.067	Viereckzahnung 6x6x6	280	130	0,7	5	7,60
13.087	Viereckzahnung 8x8x8	280	130	0,7	5	7,60
13.017	Viereckzahnung 10x10x10	280	130	0,7	5	7,60
13.012	Viereckzahnung 12x12x12	280	130	0,7	5	7,70
13.157	Viereckzahnung 15x15x15	280	130	0,7	5	8,20



Glättekelle HAWe

mit Zahnung rostfrei, mit 2-Komponenten-Softgriff

Bestell-Nr.	Ausführung	L mm	B mm	Stä mm	VE	€
13.284	Viereckzahnung 4x4x4	280	130	0,7	5	9,40
13.286	Viereckzahnung 6x6x6	280	130	0,7	5	9,50
13.288	Viereckzahnung 8x8x8	280	130	0,7	5	9,50
13.281	Viereckzahnung 10x10x10	280	130	0,7	5	9,50
13.282	Viereckzahnung 12x12x12	280	130	0,7	5	9,50



Glättekelle

mit Zahnung rostfrei, mit Korkgriff

Bestell-Nr.	Ausführung	L mm	B mm	Stä mm	VE	€
284.88	Viereckzahnung 8x8x8	280	130	0,7	10	11,70
284.11	Viereckzahnung 10x10x10	280	130	0,7	10	11,70



Glättekelle

mit Halbrundzahnung rostfrei, mit lackiertem Holzgriff, zur hohlraumfreien Verlegung

Bestell-Nr.	Ausführung	L mm	B mm	Stä mm	VE	€
13.000	Halbrundzahnung 10x20x10	280	130	0,7	30	9,20
13.001	Halbrundzahnung 10x20x15	280	130	0,7	30	9,10

REIBEBRETTER



7.3218



7.2680



7.3414



8.3420

Kunststoff-Reibebrett HaWe

verzugsfest, PU-geschäumt

Bestell-Nr.	Ausführung	L mm	B mm	Stä mm	VE	€
7.2412	Rechteck	240	120	16	10	3,80
7.2814		280	140	16	10	3,95
7.3218		320	180	17	10	5,20
7.3620		360	200	17	10	6,80
7.4222		420	220	17	10	8,20
7.4824		480	240	17	10	10,00
7.2680	Fummelbrett	255/210	80	13	10	2,85
7.3414	Holländer Form	340	140/120	16	10	6,00
8.3420	mit Schaumstoffbelag	340	200	40	10	10,60



Holz-Reibebrett

7-schichtig, mit Kusto-Griff, kalkwasserfest, erstklassige Qualität

Bestell-Nr.	Ausführung	L mm	B mm	Stä mm	VE	€
6.2412	Rechteck	240	120	14	15	5,60
6.2814		280	140	14	15	5,90
6.3218		320	180	14	15	7,30
6.3620		360	200	14	15	8,80
6.4222		420	220	14	15	10,90
6.4824		480	240	14	15	13,10
6.5028		500	280	14	10	15,40



Kunststoff-Reibebrett

hart, verzugsfest, aus Polystyrol, TSG-geschäumt, geringer Abrieb, lange Lebensdauer

Bestell-Nr.	Ausführung	L mm	B mm	Stä mm	VE	€
9.2814	Rechteck	280	140	11	15	5,60
9.3218		320	180	11	15	6,50
9.4824		480	240	11	10	20,60



Styropor-Reibebrett

Bestell-Nr.	Ausführung	L mm	B mm	Stä mm	VE	€
4.3219	Spitzform, weiß	320	190	24	5	6,60

REIBEBRETTER



Stielreiber HaWe

mit Schwammgummi-Belag 400x200x18 mm, mit Kippgelenk und Stiel

Bestell-Nr.	Ausführung	VE	€
817.40	Alu-Trägerbrett	1	66,90



Ersatz-Belag

Schwammgummi 400x200x18 mm

Bestell-Nr.	Ausführung	VE	€
129.60	Schwammgummi grob	10	9,80
129.34	Schwammgummi mittel	10	11,00
129.40	Schwammgummi fein	10	11,50



Ersatz-Stiel mit Gewinde

Bestell-Nr.	Ausführung	L mm	Ø mm	VE	€
817.01	Holz	1300	28	5	14,80



Leibungs-Glättescheibe

aus Kusto, mit Formgriff

Bestell-Nr.	Ausführung	L mm	B mm	Stä mm	VE	€
138.37	Schwammgummi-Belag fein	240	60	18	10	10,25



Alu-Glättescheibe

Dreieck-Form, mit Holzgriff. Ideal für Anwendungen in den Ecken

Bestell-Nr.	Ausführung	L mm	B mm	Stä mm	VE	€
136.35	Schwammgummi-Belag	350	70	35	10	18,40

GLÄTTESCHEIBEN



Glättescheibe HaWe

mit aufgeklebtem Schwammgummibelag,
unzerbrechliches Kusto-Trägerbrett, Stärke ca. 4 mm

Bestell-Nr.	Ausführung	L mm	B mm	Stä mm	VE	€
138.31	grob	240	120	18	10	7,40
138.32	grob	240	150	18	10	8,70
138.33	grob	280	140	18	15	8,00
138.35	fein	280	140	18	10	9,40
138.36	grob, dünn	240	150	10	10	7,20
138.38	fein, dünn	280	140	10	10	7,60



Glättescheibe HaWe

mit aufgeklebtem Zellkautschukbelag,
unzerbrechliches Kusto-Trägerbrett, Stärke ca. 4 mm

Bestell-Nr.	Ausführung	L mm	B mm	Stä mm	VE	€
138.41	Zellkautschuk	240	120	9	10	5,50
138.42		240	150	9	10	6,40
138.43		280	140	9	10	5,50



Glättescheibe HaWe

mit aufgeklebtem, grünen Zellkautschukbelag,
unzerbrechliches Kusto-Trägerbrett, Stärke ca. 4 mm

Bestell-Nr.	Ausführung	L mm	B mm	Stä mm	VE	€
138.46	Zellkautschuk grün	280	140	10	5	6,60



Glättescheibe HaWe

mit aufgeklebtem Hydroschwammbelag,
unzerbrechliches Kusto-Trägerbrett, Stärke ca. 4 mm

Bestell-Nr.	Ausführung	L mm	B mm	Stä mm	VE	€
138.63	Hydroschwamm	280	140	20	15	5,80



Glättescheibe HaWe

mit aufgeklebtem Latexbelag,
unzerbrechliches Kusto-Trägerbrett, Stärke ca. 4 mm

Bestell-Nr.	Ausführung	L mm	B mm	Stä mm	VE	€
138.53	Latex weich	280	140	18	10	8,70



Glättescheibe HaWe

mit aufgeklebtem Filzbelag,
unzerbrechliches Kusto-Trägerbrett, Stärke ca. 4 mm

Bestell-Nr.	Ausführung	L mm	B mm	Stä mm	VE	€
138.21	Filz	240	120	10	5	6,50
138.23		280	140	10	5	7,00

GLÄTTESCHEIBEN



Glättescheibe leer

unzerbrechliches Kusto-Trägerbrett, Stärke ca. 4 mm

Bestell-Nr.	Ausführung	L mm	B mm	Stä mm	VE	€
138.11	leer	230	110	4	10	3,40
138.13		270	130	4	10	3,60



Glättescheibe HaWe

mit 2-Komponenten-Softgriff
aus unzerbrechlichem Kusto, mit aufgeklebtem Schwammgummibelag

Bestell-Nr.	Ausführung	L mm	B mm	Stä mm	VE	€
134.33	Schwammgummi	280	140	18	5	8,90



Glättescheibe HaWe

mit 2-Komponenten-Softgriff
aus unzerbrechlichem Kusto, mit aufgeklebtem Zellkautschukbelag

Bestell-Nr.	Ausführung	L mm	B mm	Stä mm	VE	€
134.43	Zellkautschuk	280	140	9	5	7,70



Glättescheibe HaWe

mit 2-Komponenten-Softgriff
aus unzerbrechlichem Kusto, mit aufgeklebtem Hydroschwammbelag

Bestell-Nr.	Ausführung	L mm	B mm	Stä mm	VE	€
134.63	Hydroschwamm	280	140	30	5	7,60



Glättescheibe

Trägerbrett für Beläge mit Klettbelag

Bestell-Nr.	Ausführung	L mm	B mm	VE	€
5009.0	Trägerbrett leer	270	130	6	11,70



9017.0



9018.0

Ersatz-Belag

mit Klettbelag

Bestell-Nr.	Ausführung	L mm	B mm	Stä mm	VE	€
9017.0	Hydro-Rasterschwamm	300	150	35	5	7,25
9018.0	Schwammgummi grob	280	140	18	5	11,50
9021.0	Schwammgummi fein	280	140	18	5	12,60

GLÄTTESCHEIBEN



Glättescheibe

mit starker Aluplatte mit Holzgriff und aufgeklebtem Schwammgummibelag

Bestell-Nr.	Ausführung	L mm	B mm	Stä mm	VE	€
2030.3	Schwammgummi	280	140	18	10	12,70
2030.0	Schwammgummi	320	220	18	10	19,60



Glättescheibe

mit starker Aluplatte mit Holzgriff und aufgeklebtem Kaltschaumbelag weiß

Bestell-Nr.	Ausführung	L mm	B mm	Stä mm	VE	€
135.73	Kaltschaum weiß	280	140	30	10	9,40
135.79	Kaltschaum weiß	300	220	30	10	12,25



Glättescheibe

mit starker Aluplatte mit Holzgriff und aufgeklebtem Polyätherbelag gelb

Bestell-Nr.	Ausführung	L mm	B mm	Stä mm	VE	€
135.83	Kaltschaum/Polyäther gelb	280	140	30	1	9,40
135.89	Kaltschaum/Polyäther gelb	320	230	30	10	11,90



Alu-Glättescheibe

mit Holzgriff

Bestell-Nr.	Ausführung	L mm	B mm	VE	€
135.13	leer	270	130	1	6,60
135.19		290	210	1	9,20



Kraftkleber UHU Kontakt gelbförmig

tropffreier, universeller Kontaktklebstoff, der aufgrund der gelartigen Konsistenz ein gleichmäßiges, sauberes und sparsames Auftragen ermöglicht. Sehr gut geeignet für das Arbeiten an senkrechten Flächen und für Über-Kopf-Arbeiten. Materialien können nach der Klebung sofort weiterverarbeitet werden. Stark und sauber, für extreme Belastungen. Permanent elastisch: gleicht Materialspannungen aus, daher ideal für flexible Materialien.

Bestell-Nr.	Ausführung	VE	€
453058	gelbförmig, Tube	6	5,90

Weitere Gebinde finden Sie auf Seite 263

GLÄTTESCHEIBEN



Ersatz-Belag

zum Kleben für Glättescheiben

Bestell-Nr.	Ausführung	L mm	B mm	Stä mm	VE	€
129.31	Schwammgummi grob	240	120	18	10	3,60
129.32	Schwammgummi grob	240	150	18	10	4,30
129.36	Schwammgummi grob/dünn	240	150	10	10	2,50
129.33	Schwammgummi grob	280	140	18	10	4,40
129.35	Schwammgummi fein	280	140	18	10	5,50
129.38	Schwammgummi fein/dünn	280	140	10	10	3,20
129.39	Schwammgummi grob	320	220	18	10	8,40
129.40	Schwammgummi fein	405	210	18	10	11,50



Ersatz-Belag

zum Kleben für Glättescheiben

Bestell-Nr.	Ausführung	L mm	B mm	Stä mm	VE	€
129.41	Zellkautschuk schwarz	240	120	9	10	1,90
129.42		240	150	9	10	2,40
129.43		280	140	9	10	2,30
129.46	Zellkautschuk grün	280	140	10	5	3,20

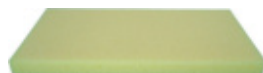

Ersatz-Belag

zum Kleben für Glättescheiben

Bestell-Nr.	Ausführung	L mm	B mm	Stä mm	VE	€
129.63	Hydroschwamm	280	140	20	10	2,10



Ersatz-Belag

zum Kleben für Glättescheiben

Bestell-Nr.	Ausführung	L mm	B mm	Stä mm	VE	€
129.53	Latex weich	280	140	18	10	5,50

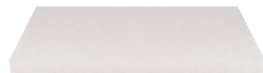

Ersatz-Belag

zum Kleben für Glättescheiben

Bestell-Nr.	Ausführung	L mm	B mm	Stä mm	VE	€
129.73	Kaltschaum weiß	280	140	30	10	3,30
129.79		300	220	30	10	3,40

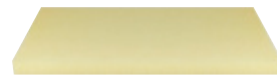

Ersatz-Belag

zum Kleben für Glättescheiben

Bestell-Nr.	Ausführung	L mm	B mm	Stä mm	VE	€
129.83	Kaltschaum/Polyäther gelb	280	140	30	10	3,80
129.89		320	230	30	10	3,90



Ersatz-Belag

zum Kleben für Glättescheiben

Bestell-Nr.	Ausführung	L mm	B mm	Stä mm	VE	€
129.21	Filz	240	120	10	10	4,90
129.23		280	140	10	10	6,10

PORENBETON / GIPSER



Porenbeton-Kleberkelle HaWe
Holzheft, mit Kübelhaken, chromatisiert

Bestell-Nr.	Ausführung	B mm	L mm	VE	€
985.10	Viereckzahnung 5x5x5 mm	100	350	1	15,10
985.11		115	350	1	15,30
985.15		150	350	1	15,70
985.17		175	350	1	16,50
985.20		200	350	1	16,70
985.24		240	350	1	17,80
985.30		300	350	1	18,20
985.36		365	350	1	18,90



Kalksandstein-Kleberkelle HaWe
Holzheft, mit Kübelhaken, chromatisiert

Bestell-Nr.	Ausführung	B mm	L mm	VE	€
986.11	mit Halbrundzahnung 4-fach	115	330	1	14,85
986.15	mit Halbrundzahnung 6-fach	150	330	1	15,30
986.17	mit Halbrundzahnung 6-fach	175	330	1	15,90
986.20	mit Halbrundzahnung 8-fach	200	330	1	16,90
986.24	mit Halbrundzahnung 8-fach	240	330	1	16,90
986.30	mit Halbrundzahnung 14-fach	300	330	1	19,50

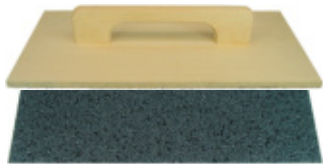

Porenbeton-Schleifbrett
Schichtholz, mit Schleifbelag K 16

Bestell-Nr.	Ausführung	L mm	B mm	Stä mm	VE	€
1.4824	Komplett	500	240	15	10	18,20
2.4824	Ersatz-Belag K 16	500	240		10	6,00



Porenbeton-Schleifbrett
Alu-Trägerbrett mit Klettbelag und Schleifpapier K16, mit Klettsystem, einfacher, schneller Schleifpapierwechsel. Für Vollwärmeschutz.

Bestell-Nr.	Ausführung	L mm	B mm	VE	€
886.42	komplett	420	200	1	30,95
856.42	Ersatz-Klett-Schleifbelag K 16	420	200	10	8,20



Porenbeton-Hobel
mit 9 Stahlklingen Spitzzahnung

Bestell-Nr.	Ausführung	L mm	B mm	VE	€
723.00	Holzkörper mit Holzgriff	300	90	1	25,70
723.01		400	90	1	26,70

PORENBETON / GIPSER



Porenbetonsäge HaWe
gehärtetes Stahlsägeblatt, pulverbeschichtet, spezielle Zahnung, induktiv gehärtet, mit Holzgriff.
Zum einfachen Zuschneiden von Leichtbaustoffen.

Bestell-Nr.	Ausführung	L mm	VE	€
828.60	39 Zähne	600	6	25,70



Porenbetonsäge HaWe
gehärtetes Stahlsägeblatt, pulverbeschichtet, mit Hartmetall-Zähnen, mit Holzgriff.
Zum einfachen Zuschneiden von Leichtbaustoffen.

Bestell-Nr.	Ausführung	L mm	VE	€
828.45	22 HM-Zähne	450	6	39,90



Porenbetonsäge HaWe
gehärtetes Stahlsägeblatt, pulverbeschichtet, mit Hartmetall-Zähnen, mit Holzgriff.
Zum einfachen Zuschneiden von Leichtbaustoffen.

Bestell-Nr.	Ausführung	L mm	VE	€
828.70	34 Zähne / 17 HM	750	6	41,35
828.34	34 HM-Zähne	750	6	52,45



Edelputzkratzer
mit Handschlaufe

Bestell-Nr.	Ausführung	L mm	B mm	VE	€
114.01	Kusto mit verzinkten Stiften	180	90	10	6,10



Edelputzkratzer Spezial
zum Kratzen von Edelputz, speziell für Körnungen bis 3 mm

Bestell-Nr.	Ausführung	L mm	B mm	VE	€
114.04	gezahnte Metallplatte mit 2-K-Griff	245	130	4	11,75

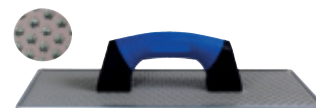

Schleifbrett Styrox
Kusto-Trägerbrett mit Stahlblech-Raspelbelag mit Löchern (3816.0) gegen Verstopfen und für gute Reinigung.
Zum Anrauen, Schruppen und Ausgleichen von Styroporplatten.

Bestell-Nr.	Ausführung	L mm	B mm	gr	VE	€
3816.0	gelocht	380	160	700	4	11,85
2713.0	ohne Löcher	270	130	440	4	9,40

PORENBETON / GIPSER



Gitter-Rabo HaWe

mit Stahlgriff und Gummiüberzug, Maschenweite 30x30 mm, je 2 Seiten offen und geschlossen.

Bestell-Nr.	Ausführung	L mm	B mm	gr	VE	€
2625.0	Stahl ungezahnt	280	140	780	5	13,45
2625.1	Stahl gezahnt	350	210	1300	5	19,90

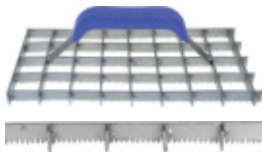

Gitter-Rabo HaWe

mit Stahlgriff und Gummiüberzug, Maschenweite 30x30 mm, je 2 Seiten offen und geschlossen.

Bestell-Nr.	Ausführung	L mm	B mm	gr	VE	€
2626.0	Stahl gezahnt	280	140	760	5	17,90

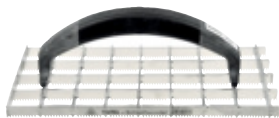

2412.1



2412.6

HaWe-Schleifwunder

rostfrei, elektroplottiert, gezahnt, mit patentierten Schleifzähnen, rostfrei - wartungsfrei - robust - langlebig

Bestell-Nr.	Ausführung	L mm	B mm	gr	VE	€
2412.1	klein, mit 2-K-Griff	290	150	780	3	89,70
2412.6	corner, für Innenecken	450	85	900	3	96,80



2412.2



2412.5

HaWe-Schleifwunder

Körper einseitig abgeschrägt, rostfrei, elektroplottiert, gezahnt, mit patentierten Schleifzähnen, rostfrei - wartungsfrei - robust - langlebig

Bestell-Nr.	Ausführung	L mm	B mm	gr	VE	€
2412.2	mittel, mit 2-K-Griff	325	150	830	3	94,30
2412.5	mini	360	80	600	3	88,80



Gitter-Rabo CrocoMax

rostfrei, mit 2-Komponenten-Griff

Bestell-Nr.	Ausführung	L mm	B mm	gr	VE	€
2814.1	klein	280	140	580	1	89,90

PORENBETON / GIPSER



721.00



722.00

Alu-Rabo HaWe

Alu-Körper

Bestell-Nr.	Ausführung	L mm	B mm	gr	VE	€
721.00	Rohrgriff, mit 8 Stahlklingen	450	85	800	1	21,55
722.00	Klein-Rabo, 6 Stahlklingen	330	40	400	1	25,40



Rabo

Fiberglas

Bestell-Nr.	Ausführung	L mm	B mm	gr	VE	€
724.00	Kunststoffgriff, 7 Stahlklingen	275	120	500	1	19,30



Putzwerfer

mit Stahlbürstenwalze
Armstütze und Abdeckblech

Bestell-Nr.	Ausführung	gr	VE	€
694.00	Alublech poliert	1400	1	136,00
694.01	Ersatz-Walze Ø 145 mm	360	1	45,90



Werkzeugkoffer für Gipser

Holzkasten lackiert 620x370x210 mm

Inhalt:

1 Gipseisen Art.-Nr. 008.20
1 Hamburger Spitzkelle Art.-Nr. 87.140
1 Gipserkelle Art.-Nr. 03.180
1 Glättkelle Art.-Nr. 12.004
1 Gitter-Rabo Art.-Nr. 2625.0
1 Senklot Art.-Nr. 17.250
1 Rabitzzange Art.-Nr. 210.22
1 Gipserbeil Art.-Nr. 93.000
1 Ziehklinge Art.-Nr. 705.00
1 Maßstab Art.-Nr. 166.02

1 Gipseisen Art.-Nr. 008.25
1 Gipserspachtel Art.-Nr. 12.070
1 Berner Putzkelle Art.-Nr. 085.14
1 Fugenkelle Art.-Nr. 007.12
1 Alu-Rabo Art.-Nr. 721.00
1 Gipserspfanne verzinkt Art.-Nr. 21.000
1 Maurerschnur rot/weiss 18.016
1 Berl. Blechscherer Art.-Nr. 102.25
1 Stahlschiene Art.-Nr. 703.00
1 Wasserwaage 60 cm Art.-Nr. 184.60
1 Schwammgummi-Scheibe Art.-Nr. 138.31

Bestell-Nr.	Ausführung	€
711.00	mit Inhalt 22-tlg.	346,00
711.01	leer	117,00
711.02	leer mit Werkzeughalterungen	181,00

PORENBETON / GIPSER



Stucksäge (Deckensäge)
mit Spitzzahnung

Bestell-Nr.	Ausführung	L mm	VE	€
675.00	Stahlblatt mit Holzgriff	320	5	19,70
675.01	Ersatz-Blatt	320	5	7,60



77.300

77.500

Putzstrukturwischer

lackierter Holzgriff mit Griffloch. Für kreative Putztechniken.
Der Besenstrich ergibt eine feine, grafisch anmutende Struktur
mit dreidimensionaler Tiefenwirkung.

Bestell-Nr.	Ausführung	L mm	VE	€
77.300	PVC, Borstenlänge 90 mm	300	6	39,40
77.500		500	6	69,20



Stuck-Putzkamm

mit 2-K-Griff, zum Aufrauen des Unterputzes

Bestell-Nr.	Ausführung	L mm	VE	€
1803.0	rostfrei	300	1	17,40



Stahlschiene

blank 1,2 mm stark

Bestell-Nr.	Ausführung	L mm	B mm	VE	€
703.00	mit Holzgriff	350	60	5	11,30

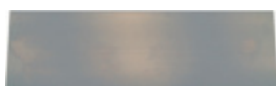

Ziehklinge für Gips
blank 0,6 mm stark

Bestell-Nr.	Ausführung	L mm	B mm	VE	€
705.00	rechteckig	200	60	10	2,70

SPACHTELN



Malerspachtel HaWe

Spitzenqualität Made in Germany
geschmiedet, gehärtet und fein geschliffen

mit Aufhängeloch

Bestell-Nr.	Ausführung	B mm	VE	€
13.020	Normalstahl	20	6	2,40
13.030		30	6	2,65
13.040		40	6	2,65
13.050		50	6	2,85
13.060		60	6	2,95
13.070		70	6	3,10
13.080		80	6	3,35
13.100		100	6	3,90
13.120	120	6	4,30	



Malerspachtel HaWe

Spitzenqualität Made in Germany

Mit durchgehender Angel und Knopf, geschmiedet, gehärtet und fein geschliffen

Bestell-Nr.	Ausführung	B mm	VE	€
29.020	Normalstahl	20	12	4,50
29.040		40	12	4,80
29.060		60	12	5,20
29.080		80	12	6,00
29.100		100	12	6,50
29.120		120	12	6,80



Malerspachtel HaWe

mit ovalem 2-K-Griff, Blatt federnd gehärtet und konisch geschliffen

mit Aufhängeloch

Bestell-Nr.	Ausführung	B mm	VE	€
15.040	rostfrei	40	12	5,30
15.060		60	12	6,10
15.080		80	12	6,30
15.100		100	12	6,70
15.120		120	12	7,10



Messingspachtel

fein geschliffen

Bestell-Nr.	Ausführung	B mm	VE	€
120.40	Messing	40	12	15,10
120.60		60	12	17,80
120.80		80	12	19,50



Entrostungsspachtel

mit kurzer, einseitig angeschliffener Klinge gehärtet
und fein geschliffen mit ovalem Holzheft

Bestell-Nr.	Ausführung	B mm	VE	€
18.040	Normalstahl	40	12	2,75
18.050		50	12	2,75
18.060		60	12	3,15
18.080		80	12	3,40

SPACHELN



Schaberspachtel

mit einseitig angeschliffener abgewickelter Klinge

mit Aufhängeloch

Bestell-Nr.	Ausführung	B mm	VE	€
19.070	Normalstahl	70	12	4,15



Multifunktionsspachtel

mit festem Edelstahlblatt und rutschsicherem Softgriff.
5 Funktionen: Farbschaber, Abstreifer für Farbwalze,
Nagelzieher, Kittmesser und Spachtel

mit Aufhängeloch

Bestell-Nr.	Ausführung	B mm	VE	€
11.075	rostfrei	75	10	9,60



Vollmetall Spachtel

hochwertige Spachtel aus einem Stück gefertigt,
mit ergonomischem, rutschfestem Griff.

Bestell-Nr.	Ausführung	B mm	VE	€
11.315	rostfrei	150	10	20,20



11.150



11.716



Schraubgriffspachtel HaWe

mit eingesetztem Bit PH 2, Blatt rostfrei, konisch geschliffen

mit Aufhängeloch

Bestell-Nr.	Ausführung	B mm	VE	€
11.150	Holzheft	150	4	18,40
11.716	2-K-Heft	150	4	14,05

SPACHELN



Giperspachtel

mit eingesetztem Bit PH 2 und Gummikappe

Bestell-Nr.	Ausführung	B mm	VE	€
11.120	rostfrei	120	10	9,80



Betonstemmspachtel

sehr robuste Spachtel zum Lösen von Mörtel- und Betonresten

Bestell-Nr.	Ausführung	B mm	VE	€
19.060	mit lackiertem Heft	60	1	11,80
19.080		80	1	12,50



14.000



14.200



14.100

Japanspachtel-Satz

mit säurefestem PP-Rücken

SB-verpackt

Bestell-Nr.	Ausführung	B mm	VE	€
14.000	Satz 4-tlg., Normalstahl	50-80-100-120	10	2,85
14.200	Satz 4-tlg., rostfrei	50-80-100-120	10	4,45
14.100	Satz 4-tlg., säurefester Kusto	50-75-100-120	10	1,80



Japanspachtel lose

Bestell-Nr.	Ausführung	B mm	VE	€
14.050	Normalstahl, lose	50	12	0,70
14.080		80	12	0,95
14.105		100	12	1,10
14.120		120	12	1,30

SPACHTELN



Breitspachtel

mit Elastik-Stahlblatt, Blattstärke 0,5 mm, mit Alu-Rücken und 2-K-Griff

Bestell-Nr.	Ausführung	B mm	L mm	VE	€
11.170	rostfrei	200	85	10	10,40
11.220		250	85	10	11,75
11.280		300	85	10	12,10



Flächenspachtel HaWe

Sperrholzgriff mit Löcher für Stielhalter

Bestell-Nr.	Ausführung	B mm	L mm	VE	€
14.500	Elastik-Stahlblatt	500	45	10	7,90
15.020	rostfrei	200	45	10	5,30
15.025		250	45	10	5,60
15.300		300	45	10	6,30
15.400		400	45	10	7,50
15.500		500	45	10	8,20
15.600		600	45	10	9,50
15.800		800	45	10	17,10
15.111		1000	45	10	21,40



Flächenspachtel

mit Holzrücken ohne Handgriff

Bestell-Nr.	Ausführung	B mm	L mm	VE	€
17.800	rostfrei	800	65	10	22,40
17.100		1000	65	10	23,60



527.01



526.00



526.05

Zubehör für Flächenspachtel

Bestell-Nr.	Ausführung	VE	€
527.01	Halteknäuf, Kusto mit Schraube	5	2,80
526.00	Stielhalter mit Flügelschrauben	5	5,00
526.05	Stielhalter verstellbar mit Schrauben	5	17,90

Stiele für Halter **526.00**
Besenstiel Nr. 931.14
Teleskopstiel Nr. 2627.6

siehe S. 105
siehe S. 279

Stiele für Halter **526.05**
Holzstiel Nr. 5016.2

siehe S. 22

FLÄCHENSPACHTELN



Flächenspachtel HaWe

rostfrei, mit Alu-Rücken und Soft-Handgriff, mit Löcher für Stielhalter

Bestell-Nr.	Ausführung	B mm	L mm	VE	€
15.170	rostfrei	200	45	10	8,40
15.220		250	45	10	9,30
15.380		400	45	10	9,60
15.480		500	45	10	11,50
15.570		600	45	10	12,80
15.780		800	45	10	18,20
15.980		1000	45	10	20,90



Flächenspachtel HaWe

mit Alu-Rücken und Soft-Handgriff, mit Löcher für Stielhalter, Blatt mit abgerundeten Ecken

Bestell-Nr.	Ausführung	B mm	L mm	VE	€
13.500	rostfrei	500	45	10	12,25
13.600		600	45	10	13,55



15.482

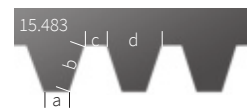

Trapezzahnung

- a 3 mm
- b 7 mm
- c 3 mm
- d 7 mm

Flächenspachtel HaWe

rostfrei, mit Alu-Rücken und Soft-Handgriff, mit Löcher für Stielhalter



Bestell-Nr.	Ausführung	B mm	L mm	VE	€
15.482	Viereckzahnung 10x10	500	45	10	11,80
15.483	Trapezzahnung	500	45	10	11,80



Flächenspachtel mit Höhenverstellung

rostfrei, mit Alu-Rücken, Soft-Handgriff, auswechselbarer Zahnleiste mit R2-Zahnung, Stielhalter und Höhenverstellung mit Halteklipp Nivellfix®, der ein Verdrehen bzw. Verrutschen verhindert.

Bestell-Nr.	Ausführung	B mm	VE	€
12.560	komplett montiert	560	1	34,70

SPACHTELN



Rohrspachtel

mit elast. Stahlblatt und Alu-Rohrgriff

Bestell-Nr.	Ausführung	B mm	L mm	VE	€
5002.3	rostfrei	180	450	1	15,20



Herzgriffspachtel

Blattstärke 0,8 mm, lackiertes Holzheft, Steg aus Zinkdruckguss mit 3 Nieten. Kante auf der Unterseite gefast. Praktische Spachtel zum Abkratzen/Abschieren. Auch geeignet zum Entfernen von Tapetenresten und im Bereich Vollwärmeschutz zum Einnetzen von Styropor-Platten

Bestell-Nr.	Ausführung	B mm	L mm	VE	€
50.150	rostfrei	150	100	10	10,95



Flächenspachtel Ergo rostfrei

mit ergonomischem Handgriff. Das sehr flexible Blatt sorgt für eine große Kontaktfläche zwischen Blatt und Untergrund und somit für eine sehr ebene Oberfläche und wenig Materialverlust.

Bestell-Nr.	Ausführung	L mm	Stä mm	VE	€
33.400	mit abgerundeten Ecken	380	0,3	1	30,50
33.600		570	0,3	1	39,90
33.800		800	0,3	1	50,90



Doppelblatt-Spachtel

elastisch, mit verstellb. Fingerauflageblech, für saubere, glatte und ansatzlose Flächen, Blatt poliert mit Holzgriff

Bestell-Nr.	Ausführung	B mm	VE	€
550.20	Spezialstahl	200	10	7,50
550.27		270	10	9,40
552.20	rostfrei, für wasserlösliche Spachtelmassen	200	10	10,60
552.27		270	10	13,10

GIPSER - TROCKENBAU



141.33



146.22

Zahnspachtel HaWe mit breitem Holzgriff

mit Aufhängerloch

Bestell-Nr.	Ausführung	B mm	Stä mm	VE	€
141.33	Viereckzahnung 3x3 mm Zahnf. C3	200	0,4	10	2,20
141.44	Viereckzahnung 4x4 mm Zahnf. C1	200	0,4	10	2,25
141.66	Viereckzahnung 6x6 mm Zahnf. C2	200	0,4	10	2,25
141.88	Viereckzahnung 8x8 mm Zahnf. C4	200	0,4	10	2,20
141.11	Viereckzahnung 10x10 mm Zahnf. C5	200	0,4	10	2,20
146.10	Trapezzahn f. Bodenverl. Zahnf. A2	200	0,4	10	2,25
146.22	Trapezzahn f. Bodenverl. Zahnf. B2	200	0,4	10	2,20
146.20	Trapezzahn f. Bodenverl. Zahnf. B3	200	0,4	10	2,25
146.21	Trapezzahn f. Bodenverl. Zahnf. B11	200	0,5	10	2,80
143.20	ungezahnt	200	0,4	10	2,25



14.001



14.002

Plastik-Zahnspachtel mit Loch

Bestell-Nr.	Ausführung	L mm	B mm	VE	€
14.001	4-seitig, 3x3 - 6x6 - Trapez-Dreieckzahnung	135	80	20	0,75
14.002	3-seitig, 4x4 - 6x6 - 8x8	180	135	20	0,95



23.001



23.002

Gipsbecher HaWe

aus Weich-Plastik, PAK-frei

Bestell-Nr.	Ausführung	Ø mm	H mm	VE	€
23.001	bauchig	130	95	5	1,85
23.002	zylindrisch	155	54	10	2,15



Gipser- und Maurerpfanne HaWe

galvanisch verzinkt, mit Holzgriff, schwere Ausführung

Bestell-Nr.	Ausführung	Ø mm	VE	€
21.000	konisch	85-150	5	8,40
22.000		85-180	5	9,90



Profilverbundzange HaWe

pat. für Gipser und Stukkateure, minimaler Kraftaufwand, für feste Verbindungen bei U- und C-Profilen, bei Trennwänden und abgehängten Decken, bis 2 x 0,8 mm Materialstärke

SB-verpackt

Bestell-Nr.	Ausführung	L mm	VE	€
1980.0	Stahlblech lackiert mit Handschutzgriffen	340	1	85,75
1980.1	Ersatz-Stanzmesser	100	1	10,90
1980.2	Ersatz-Matrize Standard H = 21 mm		1	13,90
1980.3	Ersatz-Matrize tief H = 36 mm		1	14,30

AV



Einhand-Profilverbundzange

pat. für Gipser und Stukkateure, minimaler Kraftaufwand, für feste Verbindungen bei U- und C-Profilen, bei Trennwänden und abgehängten Decken bis 2x0,6 mm Materialstärke

SB-verpackt

Bestell-Nr.	Ausführung	L mm	VE	€
6200.0	Stahlblech lackiert mit Handschutzgriffen	260	1	76,00



Stiel-Schleifer

aus Alu-Guß, mit Stielgelenk, Kautschukbelag, Klemmleisten und Spezialstiel

Bestell-Nr.	Ausführung	L mm	B mm	VE	€
5016.1	komplett mit Holzstiel	240	85	1	35,70
5016.2	Ers.-Stiel Holz mit Gewindebuchse	1200	24	1	11,30



5016.0



5015.0

Handschleifer HaWe

aus Kusto schlagfest mit Bogengriff, Kautschukbelag und 2 Klemmleisten für Schleifbeläge

Bestell-Nr.	Ausführung	L mm	B mm	VE	€
5016.0	mit Flügelschrauben	240	85	6	7,20
5015.0	mit stabilen Klappverschlüssen	240	85	6	7,70



Schleifgitter HaWe

extrem hohe Standzeit

20 St/Pac

Bestell-Nr.	Ausführung	L mm	B mm	VE	€
5016.4	grob K 100	280	93	5	16,40
5016.5	fein K 150	280	93	5	16,90



Schleifgitter HaWe

extrem hohe Standzeit

5 St/SB-verpackt

Bestell-Nr.	Ausführung	L mm	B mm	VE	€
5016.7	grob K 100	280	93	10	5,05
5016.9	fein K 150	280	93	10	5,60
5016.3	grob K 100	280	115	10	5,70

Bei größeren Mengen - Sonderpreise auf Anfrage
Schleifpapierstreifen siehe S. 338



Multifunktions-Detektor

für Metall - Spannung - Holzbalken. Automatische Empfindlichkeitsregelung, automatische Abschaltung. Betrieb mit 9V Block-Batterie (nicht enthalten) **auf SB-Karte**

Bestell-Nr.	Ausführung	VE	€
129.81	Kunststoff, IP54 spritzwassergeschützt	1	36,90



Langhals-Schleifer TM LHS 600 Watt

für Schleifscheiben bis 225 mm.
Zum Reinigen, Schleifen und Polieren von Wänden, Decken und weiteren Oberflächen.

- stufenlose Drehzahlregulierung
- Staubabsaugung
- Handgriff mit Teleskopverlängerung (1230-1650 mm) und zusätzlichem Verlängerungsstück (Gesamtlänge bis 2200 mm)
- randnahe Arbeiten
- anpassungsfähiger Schleifkopf
- Gewicht 4,5 kg

Bestell-Nr.	Ausführung	VE	€
876.00	inkl. Transportkoffer mit diversen Schleifscheiben	1	499,00

Passende Klett-Haft-Schleifblätter siehe S. 341

STYROPOR-SCHNEIDER



Styropor-Schneider HaWe

230 V, Glühdraht-Schneidgerät für Styropor (Hartschaum), Styrodur (PUR-Schaum) und ähnliche Dämmstoffe. Kein Schneidestaub, keine statisch aufgeladenen Schaumkügelchen. Komplett mit Schneidbügel, 3 Glühdrähten, Trafo (IP44, 36V/160W bzw. 40V/200 W), sowie Längenmaß, Winkelskala und Schnitthöheneinstellung. Verstärkter Schneidbügel mit Kugellagerführung. Für Parallel-, Schräg-, Stufen-, Falz-, Gehrungs- und Gefällschnitt geeignet

in Kartonpackung

Bestell-Nr.	Ausführung	kg	VE	€
8712.0	Schnitt H max. 330 mm, Schnitt L bis 1200 mm	14	1	339,00
8713.7	Schnitt H max. 330 mm, Schnitt L bis 1370 mm	15	1	449,00



Gerüsthalterung

für die Befestigung der Styroporschneider an einer Gerüststange o.Ä.

Bestell-Nr.	Ausführung	VE	€
8712.9	Stahl	1	22,95



Fußschalter

Ermöglicht das freihändige Bedienen des Styroporschneider mit Seriennummer ab Januar 2019

Bestell-Nr.	Ausführung	VE	€
8797.0	mit 1,7m Anschlusskabel	1	46,90



Ständer für Styropor-Schneider

Bestell-Nr.	Ausführung	VE	€
8798.0	mit Rollen	1	115,00

STYROPOR-SCHNEIDER



Koffer

Transportkoffer für Styropor-Schneider und Ständer.
1700 x 450 x 160 mm innen
1725 x 479 x 185 mm außen

Bestell-Nr.	Ausführung	VE	€
8799.0	Holz mit Transportrollen	1	210,00

Achtung:

Kein Paketdienstversand möglich! Frei Haus Grenze 600,- € netto beachten!



8712.1

8712.2

Ersatz-Teile für Styroporschneider

Bestell-Nr.	Ausführung	L mm	VE	€
8712.1	Ers.-Zugfeder für 8712.0/8713.7		1	4,40
8712.2	2 Ers.-Schneiddrähte für 8712.0	1200	1	14,20
8712.3	Trafo IP44 (36V/160W)		1	124,00
8713.2	2 Ers.-Schneiddrähte für 8713.7	1370	1	14,20
8713.3	Trafo IP44 (40V/200W)		1	149,00



Ersatz-Teile für Styroporschneider alte Modelle 8700.0/8712.5

Bestell-Nr.	Ausführung	L mm	VE	€
8700.2	2 Ers.-Schneiddrähte für 8700.0	1000	1	14,20
8712.7	2 Ers.-Schneiddrähte für 8712.5	1250	1	14,20
8712.6	Zugfeder für 8700.0/8712.5		1	4,40



Thermoschneider HaWe

mit 2 Klingen 15 + 20 cm. Einfache und sichere Handhabung über Sicherheitstaster. Stufenlose Leistungsregulierung. Dauerbetrieb durch Belüftung möglich. Zum Schneiden, Verschweißen, Entgraten, Modellieren der verschiedensten Kusto, Folien, Styropor, Dichtungen, Isoliermaterial, Gewebe, Gummi

im Kusto-Koffer

Bestell-Nr.	Ausführung	VE	€
70.019	230 V / Leistungsabgabe 120 Watt	1	195,00



Ersatzmesser

Bestell-Nr.	Ausführung	L mm	VE	€
70.015	doppelt geschliffen	150	1	24,90
70.020		200	1	29,90

TROCKENBAU-HOBEL

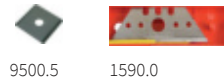

9500.5 1590.0

Kantenhobel HaWe

zum Fasen von Gipskartonplatten, 23° (Stoß) + 45° (Gehrung) in einem Werkzeug, mit auswechselbaren Klingen

Bestell-Nr.	Ausführung	L mm	gr	VE	€
5020.0	Kunststoff	235	208	10	20,45
9500.5	Ersatz-Klingen 5 St/Box	23	-	10	6,90
1590.0	Trapezklinge HaWe	50	-	10	1,75



Kantenhobel Duo-Plattenhobel

vereint die Funktion von Gipskartonhobel und Kantenhobel, zum Fasen von Gipskartonplatten 22,5° (Stoß) + 45° (Gehrung) in einem Werkzeug, ergonomisches Design

Bestell-Nr.	Ausführung	L mm	gr	VE	€
5017.0	Kusto, mit Trapezklinge 50 mm	210	448	1	72,55
1590.0	Trapezklinge HaWe	50	-	10	1,75



Kantenhobel

für Gipskartonplatten, Gehrungen von 22°-45°, Schnitttiefe einstellbar auf SB-Karte

Bestell-Nr.	Ausführung	L mm	gr	VE	€
5016.8	Nickelstahl, mit Trapezklinge 60 mm	220	550	1	52,90
1595.0	Trapezklinge HaWe	60	-	10	1,95



Trockenbauhobel 2in1 HaWe

2 Arbeitsschritte - 1 Werkzeug

So schnell waren Sie noch nie bei der Bearbeitung von Gipskartonplatten.

Hobeln Sie Unebenheiten mit der Oberseite, drehen Sie den Hobel, Fasen der Kante - Fertig. Beide Arbeitsrichtungen zum Körper hin, daher sehr gute Führungseigenschaften im Gegensatz zu herkömmlichen Werkzeugen. Und das alles im handlichen Format. SB-verpackt

Bestell-Nr.	Ausführung	L mm	Gr	VE	€
5019.0	Kusto, mit Spezialklinge 50mm	150	240	1	26,90
1590.2	Ersatz-Spezialklinge 10 St-Dispenser	53	-	1	9,20
21.520	Ersatz-Hobelblatt Stanley	140	-	4	6,80
257.14	Ersatz-Hobelblatt HaWe	140	-	1	5,40

TROCKENBAU-HOBEL



21.122

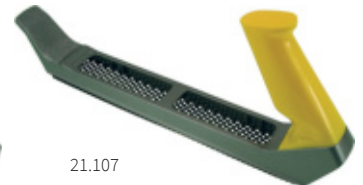

21.107



21.103

Surformhobel Original Stanley

mit Kusto-Griff

auf SB-Karte

Bestell-Nr.	Ausführung	L mm	B mm	VE	€
21.122	Kombi-Hobel Metallkörper	250	42	2	28,20
21.107	Standard-Hobel Metallkörper	250	42	2	27,90
21.103	Hobby-Hobel Kusto-Körper	250	42	6	16,10



Feilraspel Original Stanley

Metallkörper lackiert mit Kusto-Griff

auf SB-Karte

Bestell-Nr.	Ausführung	L mm	B mm	VE	€
21.101	Standard-Feile	250	42	2	25,90



Blockhobel Original Stanley

Kusto-Körper, für Holz, Gummi, Kusto, Gips, Weichmetalle usw.

auf SB-Karte

Bestell-Nr.	Ausführung	L mm	B mm	VE	€
21.104	mit auswechselbarem Blatt	140	42	6	12,85



Zughobel Original Stanley

Kusto-Körper

auf SB-Karte

Bestell-Nr.	Ausführung	L mm	B mm	VE	€
21.115	mit auswechselbarem Blatt	60	42	12	6,30



21.505



21.507



21.520



21.515

Ersatzblatt Original Stanley für Gipskartonhobel

Bestell-Nr.	Ausführung	L mm	B mm	VE	€
21.505	Ersatz-Hobelblatt Standard Stanley	250	42	4	8,20
21.507	Ersatz-Hobelblatt halbrund Stanley	250	42	4	9,40
21.520	Ersatz-Hobelblatt Stanley	140	42	4	6,80
21.515	Ersatz-Hobelblatt Stanley	60	42	4	4,10

TROCKENBAU-HOBEL



Gipskartonhobel HaWe Standard

auf SB-Karte

Bestell-Nr.	Ausführung	L mm	B mm	VE	€
257.01	Zinguss	250	42	1	15,90



Gipskartonhobel HaWe Hobby

auf SB-Karte

Bestell-Nr.	Ausführung	L mm	B mm	VE	€
257.02	Kusto	250	42	1	10,40



Gipskarton-Blockhobel HaWe

auf SB-Karte

Bestell-Nr.	Ausführung	L mm	B mm	VE	€
257.03	Zinguss	140	42	1	12,20



257.25

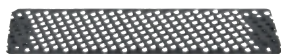

257.14

Ersatzblatt HaWe für Gipskartonhobel, Stahl gestanz

SB-verpackt

Bestell-Nr.	Ausführung	L mm	B mm	VE	€
257.25	Ersatz-Hobelblatt HaWe	250	42	1	5,70
257.14		140	42	1	5,40



T-Reißschiene

- stabile, maßhaltige Verarbeitung
- Leicht lesbare cm-Einteilung

Bestell-Nr.	Ausführung	L mm	VE	€
730.23	Alu rostsicher eloxiert	1250	1	44,90

TROCKENBAU



Trockenbausäge HaWe

speziell für Gipskartonplatten, mit 2-Komponenten-Griff

Bestell-Nr.	Ausführung	L mm	VE	€
827.03	Gruppenzahnung, gehärtet	400	6	18,80



Streifenschneider

mit 2-Komponentengriff für Gipskarton-Platten 9,5 - 12,5 -15 mm Stärke. Schneidet den Karton auf beiden Seiten. Streifenbreite bis 120 mm.

Bestell-Nr.	Ausführung	VE	€
730.45	Einteilung: mm + Zoll	1	39,80
730.46	Ersatz-Rädchen, Ø 40 mm, 1 Paar	1	6,70



Kreisschneider

für Gipskarton-Platten mit Skalenschiene und Messer

auf SB-Karte

Bestell-Nr.	Ausführung	Ø mm	VE	€
730.00	mit Handrad, Fingerknauf	40-210	6	35,90
730.01	Ersatz-Messer SB-Pack 10 Stk.		1	9,90



Kreisschneider

für Gipskarton-Platten mit Skalenschiene und Messer

auf SB-Karte

Bestell-Nr.	Ausführung	Ø mm	VE	€
730.40	mit Handknauf und HM-Rädchen	40-400	1	17,80



Hartmetall-Reisser

für Gipskartonplatten, Keramik, Ziegel, Fliesen, Kunststoffe usw.

auf SB-Karte

Bestell-Nr.	Ausführung	L mm	VE	€
204.00	mit Hartmetallschneide und Kusto-Formheft	140	10	20,10

TROCKENBAU



Mini-Stichsäge HaWe

Zähne induktiv gehärtet, für Gipskartonplatten, Holz usw.

SB-verpackt

Bestell-Nr.	Ausführung	L mm	VE	€
165.15	mit geschliffenen Zähnen	170	5	6,60



Trockenbau-Stichsäge

mit zweiseitiger Verzahnung und Bohrspitze zum Vorbohren von Löchern. Für Gipskartonplatten, Holz usw.

Bestell-Nr.	Ausführung	L mm	VE	€
167.15	doppelseitig, mit Schutzhülle	150	1	24,90



Trockenbau-Stichsäge

spezialgehärtet mit geschliffenen Zähnen. Mit Messerspitze zum Vorbohren von Löchern. Für Gipskartonplatten, Holz usw.

SB-verpackt

Bestell-Nr.	Ausführung	L mm	VE	€
0016.0	starkes, vernickeltes Blatt	160	12	22,75



Köcher

für Stichsäge

Bestell-Nr.	Ausführung	L mm	VE	€
0016.1	Leder, Kusto-verstärkt	260	10	9,00

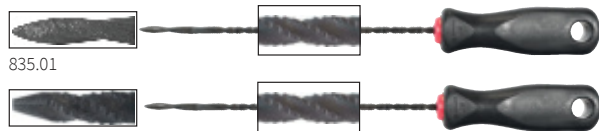

835.01

835.11

Bohrsäge

mit Kustogriff

mit Aufhängeloch

Bestell-Nr.	Ausführung	Gr	Ø mm	L mm	VE	€
835.00	mit Bohrschnecke	0	4,0	190	10	9,70
835.01		1	5,5	270	10	13,35
835.02		2	6,5	360	10	15,30
835.11	Düsenreiniger, mit Spitze	1	5,0	265	10	10,40

TROCKENBAU



Decken-Stütze HaWe

Zum Abstützen und Fixieren von Lasten bei Montagen über Kopf. Vielseitige Anwendungsmöglichkeiten - stufenlos verstellbar. Einfache Handhabung.

Bestell-Nr.	Ausführung	L cm	VE	€
260.00	Heimwerker Tragfähigkeit bis 30 kg	115-285	2	39,30

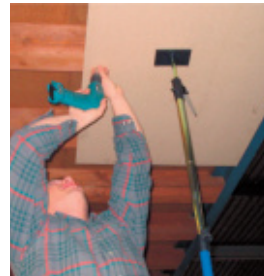

Einhand-Decken-Stütze Die dritte Hand. Made in Germany

Mit patentiertem Schnell-Vorschub für tatsächliche Einhandbedienung / -montage. Zum Abstützen und Fixieren von Lasten bei Montagen über Kopf. Vielseitige Anwendungsmöglichkeiten - stufenlos verstellbar.

Auch ein Abstützen an Dachschrägen 45-50° ist möglich.

Die separat erhältliche Alu-Latte 40 cm bietet eine größere Auflagefläche.

Bestell-Nr.	Ausführung	L cm	VE	€
270.00	Profi Tragfähigkeit bis 70 kg	155-310	1	92,85
271.00	Alulatte	40x8x2	1	39,90
272.00	Ersatz-Druckplatte		1	7,30

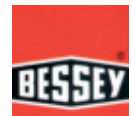

Decken-Montagestütze Bessey

Äußerst stabile Konstruktion durch hochbelastbare Stahlrohre und rutschsichere PVC-Kontaktflächen. 2-Komponenten-Kunststoffgriff mit Pumpmechanismus. Schnellverschiebe-Taste zum schnellen Ein- und Ausfahren der Teleskopstange. Regulierbare Haltekraft durch Drehen der Stütze am Griff. Bis zu maximal 350 kg belastbar bei komplett eingefahrener Teleskopstange. Einsatz auch in Schrägen durch stufenlos schwenkbare Kontaktflächen von -45° bis +45° möglich.

Bestell-Nr.	Ausführung	L cm	VE	€
280.00	mit drehbarem Griff, Tragfähigkeit 130kg	170-300	2	66,90



Plattenträger

zum leichten Transportieren von Platten – Hartfaser – Gipskartonplatten usw.
Stahl verzinkt mit Gummi-Griffen

Bestell-Nr.	Ausführung	L mm	VE	€
71.400	für Plattenstärke bis 25 mm	100	1	9,20
71.401	für Plattenstärke bis 50 mm	130	1	17,50



Einmann-Tragegriff HaWe

für Gipskarton- Spanplatten, Türen usw., einfache Handhabung, leichtes Manövrieren

Bestell-Nr.	Ausführung	VE	€
9722.0	Kusto, bis ca. 80 kg belastbar	12	12,85



Plattenträger mit Streben

beweglich mit 2-Komponentengriff, für Platten bis 40 mm Stärke

Bestell-Nr.	Ausführung	VE	€
9704.0	Stahl verzinkt mit Gummiauflage	1	15,90



Plattenträger Uni

leichter heben, sicher tragen. Geringes Gewicht, einfache Handhabung.
Auch als Ausziehhilfe von Platten verwendbar.
Für Platten von 0 – 65 mm Stärke

paarweise im Karton

Bestell-Nr.	Ausführung	BE	VE	€
9791.0	mit Gummibacken, bis ca. 100 kg pro Griff	Pa	1	175,00



Klotzhebel

zum leichten Anheben von Glasscheiben u.ä.

Bestell-Nr.	Ausführung	B mm	L mm	VE	€
516.00	Kusto/Holz	66	275	5	9,60



Passt einfach durch Türrahmen dank seiner einklappbaren Standfüße

Plattenlifter

Gipskartonplatten mit geringem Kraftaufwand horizontal, schräg oder an der Wand montieren.

Technische Daten:

- maximale Traglast: 80 kg
- Plattengröße maximal: 1,2 x 3,6 m
- maximale Hubhöhe inkl. integrierter Verlängerung: 4,5 m
- maximale Hubhöhe ohne integrierter Verlängerung: 3,5 m
- minimale Höhe: 1,61 m
- maximale Höhe bei senkrechter Montage der Platten: 2,5 - 6,25 m
- Ladehöhe: 84 cm
- maximaler Radstand in Arbeitsstellung: 1,25 m
- Gesamtgewicht: 53 kg

Bestell-Nr.	Ausführung	VE	€
08.450	mit 2-Hebel-Bremssystem	1	1.199,00

Achtung: Kein Paketdienstversand möglich!

Nur per Spedition lieferbar auf Standardpalette 120 x 80 cm



Platten-Wagen

- verzinkt und bis 300 kg belastbar
 - praktische Stütz- und Steuerstange (zerlegbar)
 - ergonomische Plattenlage
 - rollengelagerte Vollgummiräder, Ø 250 mm
- schnelles und kraftsparendes Transportieren von Platten wie z.B. Gipskartonplatten, Steinplatten, Spanplatten, Tischlerplatten usw.

Bestell-Nr.	Ausführung	VE	€
08.101	Gelasertes und geformtes Stahlblech	1	291,00



Türlifter

Stahl verzinkt, rutschfester Gummifuß, schwenkbar.
Zum Anheben von Türen, Möbeln, Platten uvm.

Bestell-Nr.	Ausführung	VE	€
08.200	Tragkraft bis 200 kg	1	114,00

SAUGHEBER



- ACHTUNG -

- Saugheber sind für den Einsatz auf diversen Materialien wie Flachglas, Kunststoff-, Metall, Marmor oder beschichteten Holzplatten geeignet.
- Oberflächen vor Ansetzen des Saughebers gründlich reinigen.
- Gummischeiben nicht über Kanten oder scharfe Gegenstände ziehen.



Saugheber Veribor

Vollgummisauger zum Heben und Halten von kleinen Lasten, oder zum Öffnen von Abdeckungen. Geeignet für gasdichte Oberflächen wie Glas, Kusto, Metall usw.

auf SB-Karte

Bestell-Nr.	Ausführung	Ø mm	VE	€
6090.0	Gummi, Tragkraft ca. 15 kg senkrecht	80	1	15,30



Saugheber Veribor

Made in Germany

1-Kopf-Saugheber, Kunststoff, für schnelles und effizientes Arbeiten. Geeignet für gasdichte Oberflächen wie Glas, Kusto, Metall, beschichtetes Holz und Marmor

im Karton

Bestell-Nr.	Ausführung	Ø mm	VE	€
6001.0	Kipphebeltechnik, Tragkraft 25 kg	120	1	48,90



Saugheber

1-Kopf-Saugheber, Kunststoff, zum Transport von Glasscheiben, Spiegel, Fliesen, Marmor und Metallplatten

im Karton

Bestell-Nr.	Ausführung	Ø mm	VE	€
946.01	Kipphebeltechnik, Tragkraft ca. 40 kg	118	1	14,90



Saugheber

2-Kopf-Saugheber, Kunststoff, zum Transport von Glasscheiben, Spiegel, Fliesen, Marmor und Metallplatten

im Karton

Bestell-Nr.	Ausführung	Ø mm	VE	€
946.02	Kipphebeltechnik, Tragkraft ca. 60 kg	120	1	21,90

SAUGHEBER



Saugheber Veribor

Made in Germany

2-Kopf-Saugheber, Kunststoff, für schnelles und effizientes Arbeiten. Geeignet für gasdichte Oberflächen wie Glas, Kusto, Metall, beschichtetes Holz und Marmor

im Karton

Bestell-Nr.	Ausführung	Ø mm	VE	€
6021.0	Kipphebeltechnik, Tragkraft 50 kg	120	1	50,85



Saugheber Veribor blue line

Made in Germany

2-Kopf-Saugheber, Alu-Kusto. Sicherer Transport, hohe Stabilität. Für alle Materialien mit gasdichter Oberfläche

im Karton

Bestell-Nr.	Ausführung	Ø mm	VE	€
602.40	Kipphebeltechnik, Tragkraft 60 kg	120	1	62,20



Saugheber Veribor

Made in Germany

3-Kopf-Saugheber, Kunststoff, für schnelles und effizientes Arbeiten. Geeignet für gasdichte Oberflächen wie Glas, Kusto, Metall, beschichtetes Holz und Marmor

im Karton

Bestell-Nr.	Ausführung	Ø mm	VE	€
603.30	Kipphebeltechnik, Tragkraft 90 kg	120	1	79,90



Saugheber Veribor blue line

Made in Germany

3-Kopf-Saugheber, Alu/Kusto. Sicherer Transport, hohe Stabilität. Für alle Materialien mit gasdichter Oberfläche

im Karton

Bestell-Nr.	Ausführung	Ø mm	VE	€
6030.0	Kipphebeltechnik, Tragkraft ca. 100 kg	120	1	98,00



Ersatz-Gummischeibe

Bestell-Nr.	Ausführung	Ø mm	VE	€
0621.0	für 6021.0	120	1	22,30
0614.0	für 602.40, 6030.0	120	1	19,00

SAUGHEBER



Pumpen-Saugheber Veribor blue line

sicheres Arbeiten durch verbesserte Ergonomie. Zusätzlicher Kunststoffriem für mehr Stabilität und Schutz. Geeignet für gasdichte Oberflächen wie Glas, Kusto, Metall, beschichtetes Holz und Marmor.

Mit Handpumpe, Vakuumsicherheitsanzeige und Ventiltaste **in Kusto-Box**

Bestell-Nr.	Ausführung	Ø mm	VE	€
601.01	Kusto-Körper, Tragkraft 120 kg parallel	214	1	144,00



Pumpen-Saugheber Veribor

Saugheber mit hoher Tragkraft. Zusätzlicher Kunststoffriem für mehr Stabilität und Schutz. Geeignet für gasdichte Oberflächen wie Glas, Kusto, Metall, beschichtetes Holz und Marmor. Mit Handpumpe, Vakuumsicherheitsanzeige und Ventiltaste **in Kusto-Box**

Bestell-Nr.	Ausführung	Ø mm	VE	€
601.00	Alu-Körper, Tragkraft 120 kg parallel	214	1	179,00

GLASBEARBEITUNG



160.10



160.25

Glasschneider Silberschnitt

mit 6 Stahlrädchen und Holzheft, Gr. 1 für Glasstärke 3-10 mm

Bestell-Nr.	Ausführung	VA	VE	€
160.10	in Schachtel	lose	12	7,40
160.11	auf SB-Karte	SB	10	8,10
160.25	Ersatz-Rädchen/Rosette/6 St	SB	12	8,30



Hartmetall-Glasschneider

mit HM-Rädchen und Holzheft

auf SB-Karte

Bestell-Nr.	Ausführung	VA	VE	€
162.00	für Glasstärke 2-12 mm	SB	10	12,25
163.00	Ersatzrädchen Hartmetall	lose	1	7,10
163.02	Ersatzrädchen Hartmetall	SB	1	8,50



Diamant-Glasschneider

Keine Garantie bei unsachgemäßem Gebrauch. Unbedingt Gebrauchsanleitung beachten

in Kusto-Tasche

Bestell-Nr.	Ausführung	VE	€
164.00	mit Holzheft	1	59,90 AV



15.001



15.002

Kittmesser

mit braunen Holzschalen und Alu-Nieten, feinpoliert

Bestell-Nr.	Ausführung	B mm	L mm	VE	€
15.001	spitz	26	195	10	8,70
15.002	schräg	20	195	10	9,40

Glaserwinkel

aus Kusto



Bestell-Nr.	Ausführung	VE	€
70.060	Schenkelmaße/innen 600 x 260	1	44,20
70.080	Schenkelmaße/innen 800 x 305	1	56,70
70.105	Schenkelmaße/innen 1050 x 350	1	62,90
70.135	Schenkelmaße/innen 1350 x 395	1	82,30
70.150	Schenkelmaße/innen 1500 x 395	1	83,90

TROCKENBAU - UNTERLEGPLÄTTCHEN



Kusto-Unterlegplättchen HaWe

stapelbar und durch die Riffelung kein Verrutschen der Plättchen. Schnelle und optimale Lösung zum Ausgleichen und Ausrichten im Fenster- und Türenbau, Innen- und Trockenausbau, für Metall-Stahl-Fassadenbau, Zimmerei- und Dachdeckerhandwerk, Montage-, Glas- und Malerhandwerk.

SB-verpackt

Bestell-Nr.	Stä mm	Farbe	L mm	B mm	St/Pac	VE	€
513.01	1	weiß	100	30	100	1	8,00
513.02	2	blau	100	30	70	1	7,50
513.03	3	rot	100	30	50	1	6,90
513.04	4	gelb	100	30	35	1	6,90
513.05	5	grün	100	30	30	1	7,00
513.06	6	schwarz	100	30	25	1	6,80
513.08	8	grau	100	30	18	1	8,10

Kusto-Unterlegplättchen

1000 Stück im Karton

Bestell-Nr.	Stä mm	Farbe	L mm	B mm	St/Pac	VE	€
513.11	1	weiß	100	30	1000	1	34,90
513.22	2	blau	100	30	1000	1	46,40
513.33	3	rot	100	30	1000	1	54,70
513.44	4	gelb	100	30	1000	1	60,70
513.55	5	grün	100	30	1000	1	72,90
513.66	6	schwarz	100	30	1000	1	83,60
513.88	8	grau	100	30	500	1	86,90



Kusto-Unterlegplättchen mit Schlitz, Lasche und Sperrhaken

stapelbar und durch die Riffelung kein Verrutschen der Plättchen. Der Sperrhaken verhindert das Abrutschen des Plättchen von der Schraube, die Lasche dient zur besseren Feinjustierung. Schnelle und optimale Lösung zum Ausgleichen und Ausrichten im Fenster- und Türenbau, Innen- und Trockenausbau, für Metall-, Stahl- und Fassadenbau, Zimmerei- und Dachdeckerhandwerk, Montage-, Glas- und Malerhandwerk.

SB-verpackt

Bestell-Nr.	Stä mm	Farbe	L mm	B mm	St/Pac	VE	€
534.01	1	weiß	40	30	100	1	8,20
534.02	2	blau	40	30	100	1	9,50
534.03	3	rot	40	30	80	1	9,30
534.04	4	gelb	40	30	60	1	8,20
534.05	5	grün	40	30	50	1	8,20
534.06	6	schwarz	40	30	40	1	8,00

TROCKENBAU - UNTERLEGPLÄTTCHEN



Unterlegplättchen-Sortiment HaWe

gemischt, 1-4 mm je 10 Stück, 5-6 mm je 5 Stück

SB-verpackt

Bestell-Nr.	Stä mm	L mm	B mm	St/Pac	VE	€
513.10	1-6	100	30	50	1	8,95



Unterlegplättchen-Sortiment HaWe

je 2x weiß, blau, rot, gelb, grün, schwarz.

Bei Abnahme von 65 Sortimenten werden die Unterlegplättchen im Display geliefert.

Bestell-Nr.	Ausführung	L mm	B mm	VE	€
535.12	breite Form	100	50	65	4,90



Unterlegplättchen-Sortimente HaWe

im Kusto-Eimer mit Deckel

- 512.00 = Unterlegplättchen 100x1, 70x2, 50x3, 35x4, 30x5, 25x6 mm, Unterlegplättchen mit Schlitz 100x1, 100x2, 80x3, 60x4, 50x5, 40x6 mm
- 513.00 = Unterlegplättchen 100x1, 70x2, 50x3, 35x4, 30x5, 25x6 mm
- 534.10 = Unterlegplättchen mit Schlitz 100x1, 100x2, 80x3, 60x4, 50x5, 40x6 mm

Bestell-Nr.	Ausführung	VE	€
512.00	Unterlegplättchen ohne und mit Schlitz	1	85,50
513.00	Unterlegplättchen ohne Schlitz	1	42,30
534.10	Unterlegplättchen mit Schlitz	1	51,00



Universal-Eimer eckig

formstabiler, transparenter Kusto, mit Literskala

Bestell-Nr.	Ausführung	L mm	B mm	H mm	VE	€
110.12	nur Eimer	355	250	200	1	6,20
110.22	nur Deckel				1	2,75



BIO - KUNSTSTOFF

Faserverbund-Werkstoff aus Polyethylen und bis zu 30% Fasern von Sonnenblumenkernschalen. Dadurch deutliche Einsparung von Kunststoff-Rohmaterialien bei gleich guten Materialeigenschaften.

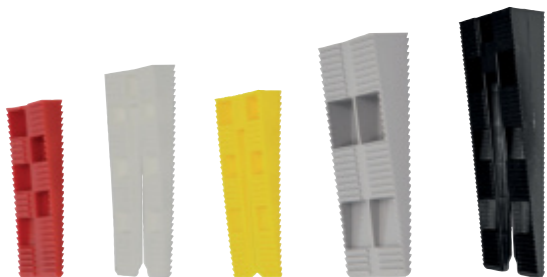

Kusto-Montagekeile aus Bio-Kunststoff

individuell einsetzbar und durch die Riffelung kein Verrutschen der Plättchen. Ab der Farbe weiß mit Schlitz für eine Schraube oder Nagel. Schnelle und optimale Lösung zum Ausgleichen und Ausrichten für jedes Handwerk.

SB-verpackt

Bestell-Nr.	Farbe	L mm	B mm	H mm	St/Pac	VE	€
538.01	rot	64	28	9	40	1	9,30
538.02	weiß	76	38	10	30	1	9,40
538.03	gelb	70	35	11	22	1	7,60
538.04	grau	88	43	15	12	1	6,20

Kusto-Montagekeile

im Karton

Bestell-Nr.	Farbe	L mm	B mm	H mm	St/Pac	VE	€
538.11	rot	64	28	9	900	1	134,90
538.22	weiß	76	38	10	1000	1	199,00
538.33	gelb	70	35	11	1000	1	195,00
538.44	grau	88	43	15	500	1	119,00
538.55	schwarz	135	43	24	200	1	85,90

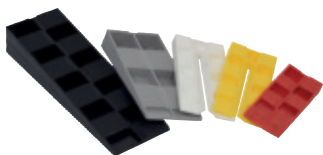

Montagekeile-Sortiment aus Bio-Kunststoff

bei Abnahme von 36 Sortimenten werden die Montagekeile im Display geliefert.

Bestell-Nr.	Ausführung	VE	€
538.10	je 2 Keile rot, gelb, weiß, grau, schwarz	36	4,90



538.75

538.12

Montagekeile im Eimer

Inhalt: 538.75 30x rot, 30x gelb, 15x grau
538.12 40x rot, 30x gelb, 25x weiß, 20x grau, 5x schwarz

Bestell-Nr.	Ausführung	VE	€
538.75	75 Stück im Eimer mit Deckel	1	19,90
538.12	120 Stück im Eimer mit Deckel	1	27,90



Fliesen-Schneidmaschine Jokosit

Körper ganz aus Stahl, Führungsstangen rostgeschützt, mit Skala, Winkelanschlag und durchgehender Brecheinrichtung. Zur Bearbeitung von Platten, Fliesen und Mosaik bis 10 mm. Mit Hartmetall-Schneidrädchen **15 mm Ø**.

Bestell-Nr.	Ausführung	L mm	B mm	kg	VE	€
534.00	Schnittlänge 400 mm	540	145	2,6	1	39,10



Fliesen-Schneidmaschine Jokosit

Körper ganz aus Stahl mit Moosgummiauflage, Führungsstangen rostgeschützt, mit Skala, Winkelanschlag und durchgehender Brecheinrichtung. Zur Bearbeitung von Platten, Fliesen und Mosaik bis 12 mm. Mit Hartmetall-Schneidrädchen **22 mm Ø**.

Bestell-Nr.	Ausführung	L mm	B mm	kg	VE	€
533.00	Schnittlänge 600 mm	740	170	5,8	1	77,30
558.00	Schnittlänge 800 mm	940	170	7,9	1	85,90



544.03



213.07

Ersatzrädchen

Hartmetall für Fliesenschneider

SB-verpackt

Bestell-Nr.	Ausführung	Ø mm	Stä mm	Bohr. mm	VE	€
544.03	Rädchen	22	4,5	6,1	5	6,70
536.02	Rädchen	15	3,0	6,1	5	3,70
882.06	Ersatz-Rädchen	14	1,5	6,1	5	3,00
310.02	Rädchen + Achse	15	2,95	5,05	5	5,40
214.00	Rädchen	20	2,95	5,05	5	5,50
213.06	Rädchen Hufa	20	2,95	5,05	5	9,10
213.07	Räd. + Achse, Tin, Hufa	20	3,05	5,05	5	11,90

FLIESENSCHNEIDMASCHINEN TOPLINE

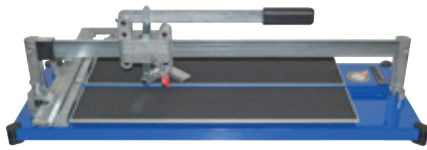

Fliesen-Schneidmaschine TOPLINE STANDARD

für Fliesenlegerprofis, Grundplatte Stahl lackiert, Gestänge und bewegliche Teile Stahl/Alu. Für Fliesen, Bodenplatten und Mosaik aus Steingut, Steinzeug, Feinsteinzeug und Glas. Solide Führungsstange für genaue Schnitte. Präzise und dauerhafte Kugellagerführung (wartungsfrei). Verstellbarer Anschlagwinkel für 90° und 45° mit 340 mm Skalierung und Trapezführung. Arretierbare Brechvorrichtung. Brechvorrichtung mit hoher Druckkraft bis 1000 kg und PVC-Schutzschuhen. Gefederte Auflageflächen mit rutschfestem Moosgummibelag. PVC-Füße verhindern Kratzer oder Spuren bei bestehender Verfliesung. Profi-Hartmetallrad Ø 22 mm. Transportsicherung.

Bestell-Nr.	Ausführung	kg	VE	€
108.63	Schnittlänge 630 mm	14,8	1	365,00
108.72	Schnittlänge 720 mm	16,0	1	475,00

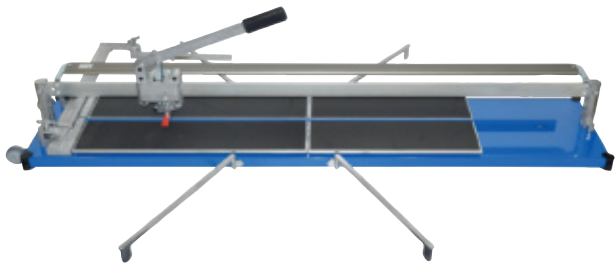

Fliesen-Schneidmaschine TOPLINE STANDARD lange Ausführung

wie oben, jedoch mit Seitenauflagen, doppelter Führungsschiene und 2 Transporträdern

Bestell-Nr.	Ausführung	kg	VE	€
108.12	Schnittlänge 1250 mm	23,4	1	1.186,00

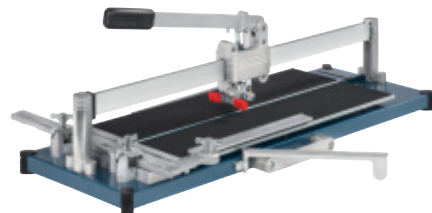

Fliesen-Schneidmaschine TOPLINE PRO

Modell wie Standard, jedoch zusätzlich mit Seitenauflageverbreiterung und Tragegriff. Bessere Sicht auf das Schneidrädchen. Mit TIN-Schneidrädchen.

Winkeleinstellung am Körper

Bestell-Nr.	Ausführung	kg	VE	€
108.66	Schnittlänge 630 mm	15,4	1	413,00
108.67	Schnittlänge 720 mm	13,2	1	514,00
108.69	Schnittlänge 920 mm	16,1	1	679,00

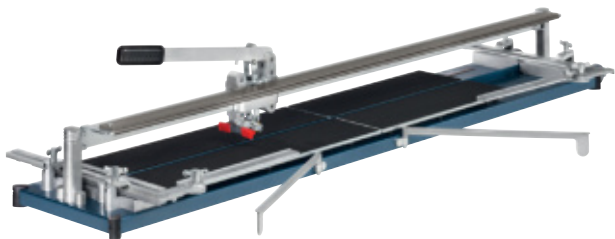

Fliesen-Schneidmaschine TOPLINE PRO mit Doppelwinkel

Modell wie Standard, jedoch zusätzlich mit Seitenauflagenverbreiterung, doppelter Führungsschiene und 2 Transporträdern, sowie 2 verstellbare Anschlagwinkel, bessere Sicht auf das TIN-Schneidrädchen.

Bestell-Nr.	Ausführung	kg	VE	€
108.70	Schnittlänge 1250 mm	23,4	1	1.278,00

FLIESENSCHNEIDMASCHINEN



Fliesen-Schneidmaschine TOPLINE ROCK

Modell wie Standard, jedoch zusätzlich mit Seitenauflageverbreiterung und Tragegriff. Bessere Sicht auf das Schneidrädchen. Mit TIN-Schneidrädchen.

Winkeleinstellung vorne

Bestell-Nr.	Ausführung	kg	VE	€
108.92	Schnittlänge 920 mm	16,1	1	680,00



Arbeitstisch mit Tischerweiterung

für alle Topline-Fliesenschneidmaschinen bis zu Schnittlänge 1500 mm.

Mit rutschfester Auflage und klappbaren Tischfüßen.

Die Tischerweiterung kann an allen 4 Seiten am Arbeitstisch positioniert werden.

Bestell-Nr.	Ausführung	VE	€
108.30	verzinkter Stahl m. Holzplatte	1	438,00



Anschlagwinkel lang

für Topline Fliesenschneidmaschinen

lange Ausführung für großformatige Fliesen. Verstellbar für 45° und 90°.

Trapezführung für eine exakte Fixierung.

Bestell-Nr.	Ausführung	L mm	VE	€
108.26	für Topline Standard und Rock	640	1	179,00
108.27	für Topline Pro	730	1	179,00

Ersatz-Teile für TopLine

Bestell-Nr.	Ausführung	VA	BE	VE	€
108.07	Ers.-Achse, gehärtet f. Standard	lose	St.	5	3,00
108.17	Ers.-Achse für Pro + Rock	lose	St.	10	9,40
108.22	Ers.-Rädchen HM, 22x4,8x6,05	SB	St.	5	12,90
108.42	Ers.-Rädchen TIN 22x4,8x6,05	SB	St.	5	14,20
108.51	Ers.-Gummiauflage 590 mm für Schnittlänge 620/720	lose	St.	1	6,30
108.52	Ers.-Gummiauflage 440 mm für Schnittlänge 480/920	lose	St.	1	4,95
108.53	Ers.-Schutzschuhe rot	Btl	Pa	1	3,90

Ersatzgummiauflagen:

Für die Schnittlänge 920 mm werden pro Seite 2 Stück 108.52 benötigt.

Für die Schnittlänge 1250 mm wird pro Seite je 1 Stück 108.51 und 108.52 benötigt.

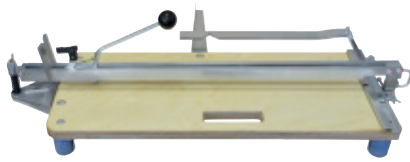

Schneidhexe „HUFA®-Original“

„Made in Germany“

mit starker Schichtholzplatte, Gummi-Füßen, chromatisierter Skalenschiene, Winkelanschlag und Brecheinrichtung, Schneideeinrichtung schwenkbar, Führungsschiene mit thermo-chemischem Rostschutz, mit Hartmetall-Schneidrädchen, mit Titan-Nitrid-Beschichtung **20 mm Ø**

Bestell-Nr.	Ausführung	L mm	B mm	kg	VE	€
213.00	Schnittlänge 530 mm	730	250	8	1	336,00 AV
213.60	Schnittlänge 630 mm	830	300	11	1	382,00

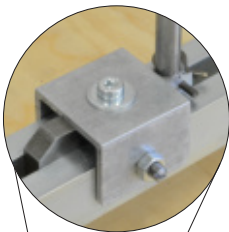

ab 800 mm
Schnittlänge mit
beigelegtem
Alu-Führungsprofil

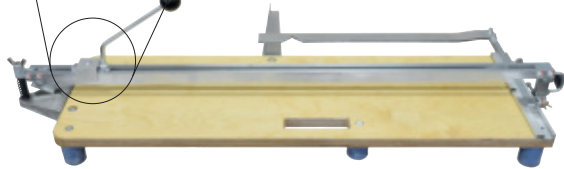

Schneidhexe „HUFA®-Diagonal“ Premium

mit starker Schichtholzplatte, Gummi-Füßen, chromatisierter Skalenschiene, stabile Alukonstruktion für Führungsschiene und den Brechkopf. 45° Einkerbung am 4 cm breiten Anschlagwinkel, ausklappbarer Auflagehalter für den Anschlagwinkel, bis 50 cm ausziehbar, diagonales Schneiden und Brechen, Schneideeinrichtung schwenkbar, Führungsschiene mit thermo-chemischem Rostschutz, mit Handgriff-Ausrüstung, mit Hartmetall-Schneidrädchen mit Titan-Nitrid-Beschichtung **20 mm Ø**

Bestell-Nr.	Ausführung	L mm	B mm	kg	VE	€
214.53	Schnittlänge 530 mm	760	250	9	1	339,00 AV
214.63	Schnittlänge 630 mm	860	300	11	1	394,00
214.80	Schnittlänge 800 mm	1050	300	12	1	466,00
214.99	Schnittlänge 1000 mm	1240	400	13	1	507,00
214.22	Schnittlänge 1200 mm	1490	400	20	1	604,00



213.08



214.11

214.12

Ersatzteile

für HUFA®-Schneidhexe

Bestell-Nr.	Ausführung	VE	€
213.08	Schneidhebel mit Rädchen für 213.60	1	71,90
214.10	Anschlagwinkel für 214.63, Innenmaß 420 x 260 mm	1	43,90
214.11	Schneidhebel mit Rädchen für 214.53/.63	1	66,90
214.12	Schneidhebel mit Rädchen für 214.80/.99/.22	1	91,90



Fliesen-Schneidmaschine

Höchste Präzision, stabil und preiswert!

Für alle Fliesen und Mosaik geeignet.

Ausstattung:

mit starker u. breiter Schichtholzplatte, Gummi-Füßen, Skalenschiene, Winkelanschlag, Brecheinrichtung oben und unten, Brechschiene unten mit Moosgummi-Belag für Mosaik, Diagonalschnitt-Anschlag und schwenkbare Tischverbreiterung, Schneideeinrichtung schwenkbar, Bodenplatte mit Handgriff-Ausrüstung, alle Metallteile chromatisiert-rostgeschützt, mit Hartmetall-Schneidrädchen **20 mm Ø**

Bestell-Nr.	Ausführung	L mm	B mm	kg	VE	€
54.530	Schnittlänge 530 mm	745	250	8,0	1	218,00
54.610	Schnittlänge 610 mm	825	250	8,5	1	227,00
54.860	Schnittlänge 860 mm	1100	250	12,5	1	264,00
54.100	Schnittlänge 1000 mm	1240	250	14,0	1	309,00

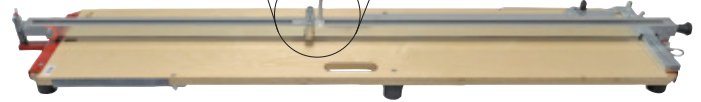
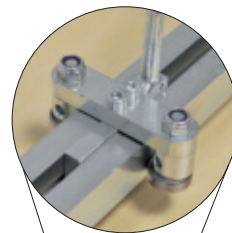

Fliesen-Schneidmaschine mit Genaufix-Präzisionsunterstützung

Das Genaufix-System garantiert einen präzisen Schnitt auch über längere Distanzen, mit Hartmetall-Schneidrädchen **20 mm Ø**

Bestell-Nr.	Ausführung	L mm	B mm	kg	VE	€
54.125	Schnittlänge 1250 mm	1335	300	19,8	1	473,00



Fliesenschneid-Maschine für Hobby und Handwerk

Schichtholzplatte mit Griffaussparung, 5 Gummi-Füßen, Skalenschiene, Winkelanschlag, Brecheinrichtung oben, doppelte Führungsschiene, rostgeschützt, mit Hartmetall-Schneidrädchen **20 mm Ø**

im Buntkarton

Bestell-Nr.	Ausführung	L mm	B mm	kg	VE	€
310.00	Schnittlänge 610 mm	710	200	5,1	1	109,00

FLIESENLEGERWERKZEUGE



546.00



546.02

Fliesen-Lochschneider

für Hand- und Elektrobohrmaschinen, Zentrierbohrer und Schneidstahl HM-bestückt, für Lochgrößen 28-85 mm Ø
UNBEDINGT Gebrauchsanleitung beachten!

SB-verpackt

Bestell-Nr.	Ausführung	VE	€
546.00	Stahl rostgeschützt	1	8,05
546.02	mit Schutzkorb aus Kunststoff	1	14,20



Fliesen-Lochboy

mit großer Ausladung, für **Fliesengrößen** bis 300 mm, zum Schlagen von Löchern 40 mm Ø in Wandfliesen

Bestell-Nr.	Ausführung	VE	€
545.00	Alu-Spritzguß m. Andrückglocke u. T-Spindel	1	49,90



Fliesen-Sägebogen

komplett mit HM-Sägedraht für Glas und Fliesen + Metallsägeblatt

SB-verpackt

Bestell-Nr.	Ausführung	L mm	B mm	VE	€
2208.0	Rundstahl	250	170	10	11,35
2206.0	Universalblatt, 25 ZpZ	150		10	3,25



Hartmetall-Sägedraht

amerik. Patent, besonders geeignet für harte Materialien wie Fliesen, Keramik, Klinker, Marmor, Naturstein, Ziegel, Glas, Faserzement, Kunststoffe, Stahlblech usw.

auf SB-Karte

Bestell-Nr.	Ausführung	L mm	VE	€
168.01	HM-bestückt, mit Ösen	300	10	4,10



Hartmetall-Fliesenschneider

mit HM-Rädchen

SB-verpackt

Bestell-Nr.	Ausführung	L mm	VE	€
164.02	Kusto-Heft	125	10	4,90

FLIESENLEGERWERKZEUGE



HM-Lochbohrer-Satz

mit starken, geschlossenen HM-Bohrkronen, Aufnahme-Schnellschaft. Zum Bohren von Installations-Löchern und Steckdosen in allen Fliesen, Ziegelsteinen und Gipsplatten. Drehzahl max. 1500 UpM

im Alu-Koffer

Bestell-Nr.	Ausführung	Ø mm	VE	€
48.008	Satz 7-tlg., 33-53-67-73-83 mm	33-83	1	51,55
48.133	Ersatz-Bohrkrone	33	1	3,95
48.153		53	1	5,95
48.167		67	1	7,90
48.173		73	1	8,30
48.183		83	1	9,40
48.198	Aufnahmeschaft mit Zentrierbohrer		1	11,60



HM-Fliesen-Lochbohrer-Satz

Bohrkronen HM-beschichtet, mit Aufnahmeteller und HM-Zentrierbohrer. Zum Bohren von Installations-Löchern und Steckdosen in allen Fliesen, Ziegelsteinen und Gipsplatten. Drehzahl max. 1500 UpM

SB-verpackt

Bestell-Nr.	Ausführung	VE	€
48.004	Satz 6-tlg., 33-53-67-83 mm	1	23,20



Ersatz-HM-Bohrkrone

Bestell-Nr.	Ausführung	Ø mm	VE	€
48.033	HM-beschichtet	33	1	4,30
48.043		43	1	4,90
48.053		53	1	5,95
48.067		67	1	6,85
48.073		73	1	7,35
48.083		83	1	8,25
48.005	Ersatz-Aufnahmeteller	90	1	4,30
48.006	Ersatz-HM-Zentrierbohrer	8x140	1	3,90

Diamant-Bohrkronen auf Seite 382



Fliesen-Feile

aus Flachstahl, mit Hartmetallsplitt belegt, zum schnellen und sauberen Anfeilen von Gehrungen (Jolly) an Fliesenkanten.

Bestell-Nr.	Ausführung	L mm	B mm	Stä mm	VE	€
164.04	je 1 Seite grob/fein	320	25	3	1	10,65

FLIESENLEGERWERKZEUGE

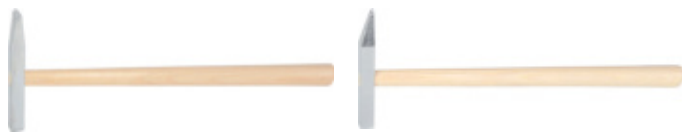

113.50

115.50

Fliesenhammer HaWe mit lackiertem Eschenstiel

Bestell-Nr.	Ausführung	gr	VE	€
113.50	aus leg. Spezialstahl, flach	50	10	3,30
115.50	aus leg. Spezialstahl, spitz	50	10	3,30
117.50	HM-bestückt, flach	50	10	12,40
119.50	HM-bestückt, spitz	50	10	12,45



Fliesenhammer

mit ergonomischen und schwingungsreduziertem 2-Komponenten-Griff

Bestell-Nr.	Ausführung	gr	VE	€
118.50	HM-bestückt, spitz	170	1	18,90



11.102

12.102

Fliesenmeißel HaWe

Chrom-Vanadium-Stahl

in SB-Tasche

Bestell-Nr.	Ausführung	L mm	B mm	VE	€
11.102	flach	100	10	10	6,70
12.102	spitz	100	8	10	6,60



Hartmetall-Fliesenmeißel

Bestell-Nr.	Ausführung	L mm	B mm	VE	€
13.085	flach	90	8	10	7,30
15.090	spitz	90	8	10	3,90 AV



Schnureisen

mit kältiger Spitze

Bestell-Nr.	Ausführung	B mm	VE	€
1114.2	Spezialstahl	160	20	2,10

2 Stück in SB-Tasche

Bestell-Nr.	Ausführung	B mm	VE	€
1114.4	Spezialstahl	160	10	5,10

FLIESENLEGERWERKZEUGE



Fliesen-Magnetverschluss

für Kontrollöffnungen an Dusch- und Badewannen

SB-verpackt

Bestell-Nr.	Ausführung	VE	€
1524.0	Garnitur 8-tlg.	10	5,70



1174.0



6363.0



2940.0

Spezialstift Lyra

speziell für glatte Flächen wie Glas, Fliesen, Keramik, Kusto usw. leicht entfernbar

Bestell-Nr.	Ausführung	L mm	Ø mm	VE	€
1174.0	Cellugraph, Gigant, 3-kt.	240	12	100	3,35
6363.0	Plast-O-Mark, rund	175	7,5	12	2,05
2940.0	Cellucolor, rot, 6-kt.	175	7	12	1,90

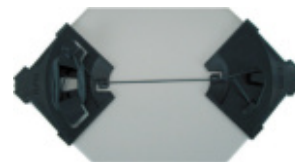

Fliesenlegerecke Fli-Pro

zum exakten ausrichten der Fliesen in der Horizontalen, Vertikalen und Diagonalen.

Mit Schnurdepot und als Paar für die Lagerung zusammensteckbar.

Leicht von Klebstoff- und Farbrückständen zu reinigen.

SB-verpackt

Bestell-Nr.	Ausführung	VE	€
282.00	Kusto	10	1,80 AV

FLIESENLEGERWERKZEUGE



Fliesenhexen

mit Gummischnur

SB-verpackt

Bestell-Nr.	Ausführung	VE	€
505.02	rostgeschützt, mit Winkelhaken	10	2,15



Gummischnur Fliesenlegergummi

Bestell-Nr.	Ausführung	VE	€
509.00	Gummischnur 20 m x 0,5 mm	6	1,85



Schnurspannerklötze

mit Schnellspanverschluss, geeignet für jede Maurerschnur

SB-verpackt

Bestell-Nr.	Ausführung	VE	€
2020.0	Kusto mit 4 Schrauben, ohne Schnur	10	5,60



Mauerhexe

Spannsystem für Maurer-Richtschnur

SB-verpackt

Bestell-Nr.	Ausführung	VE	€
505.03	Kusto mit 50 m Baumwollschnur Ø 1,2 mm	10	3,80 AV
022.00	Edelstahl mit Gummischnur 1,5 m	10	6,20 AV



Fliesenabstandhalter 4 in 1

vier Fugenkreuze in einer Ausführung

im SB-Beutel

Bestell-Nr.	Ausführung	St/Pac	VE	€
551.41	1,0 mm / 1,5 mm / 2 mm / 2,5 mm	50	1	3,90

FLIESENLEGERWERKZEUGE



550.01



550.03

Fliesenkeile HaWe

SB-verpackt

Bestell-Nr.	Ausführung	L mm	B mm	H mm	St/Pac	VE	€
550.01	Kusto	30	6	0,5	500	10	3,35
550.03	Holz	55	7	0-8,5	250	10	9,50



550.02



550.04

Fliesenkeile/Kanalkeile HaWe

Bestell-Nr.	Ausführung	L mm	B mm	H mm	St/Pac	VE	€
550.02	Holz	55	7	0-8,5	1000	5	20,60
550.04	Holz	45	7	4-14	250	5	11,10



Kusto-Fugenkreuze HaWe

im SB-Beutel

Bestell-Nr.	Ausführung	L mm	St/Pac	VE	€
551.10	Fugenbreite 1,0 mm	28	250	5	1,80
551.00	Fugenbreite 1,5 mm	28	250	5	1,85
551.01	Fugenbreite 2,0 mm	18	500	10	2,50
551.22	Fugenbreite 2,0 mm	18	250	5	1,70
551.02	Fugenbreite 2,5 mm	18	250	10	1,60
551.03	Fugenbreite 3,0 mm	18	500	5	2,65
551.13	Fugenbreite 3,0 mm	18	250	5	1,70
551.04	Fugenbreite 4,0 mm	28	250	5	2,00
551.05	Fugenbreite 5,0 mm	28	200	5	2,20
551.06	Fugenbreite 8,0 mm	30	200	5	2,80
551.14	T-Stücke 4 mm	28	200	5	2,00



Kusto-Fugenkreuze HaWe

für Bodenplatten, mit Steg, der das Auftreiben der Kreuze verhindert

100 St/Pac

Bestell-Nr.	Ausführung	L mm	H mm	VE	€
507.21	Fugenbreite 2,0 mm	50	10	1	8,90
507.31	Fugenbreite 3,0 mm	50	10	1	9,90
507.03	Fugenbreite 3,0 mm	60	15	1	10,55
507.04	Fugenbreite 4,0 mm	60	15	1	11,90
507.05	Fugenbreite 5,0 mm	60	15	1	12,75

FLIESENLEGERWERKZEUGE



Fliesen-Nivelliersystem Basis-Set

praktisches System zum schnellen, sicheren und planen Verlegen von Wand- und Bodenfliesen. Insbesondere bei großformatigen Fliesen eine unerlässliche Hilfe für schnelles und exaktes Verlegen. Geeignet für Wand- und Bodenfliesen von 3-15 mm. Inhalt: 200 Gewindelaschen, 80 Drehknöpfe im Eimer

Bestell-Nr.	Ausführung	VE	€
552.30	Fugenbreite 2,0 mm	1	76,50

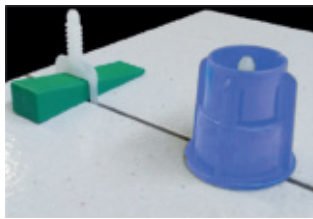

Fliesen-Nivelliersystem All in one-Set

praktisches System zum schnellen, sicheren und planen Verlegen von Wand- und Bodenfliesen. Insbesondere bei großformatigen Fliesen eine unerlässliche Hilfe für schnelles und exaktes Verlegen. Geeignet für Wand- und Bodenfliesen von 3-15 mm. Einsatz von Keilen oder von Drehknöpfen möglich. Inhalt: 200 Gewindelaschen, 50 Drehknöpfe, 100 Keile, 1 Spannzange im Eimer

Bestell-Nr.	Ausführung	VE	€
552.31	Fugenbreite 2,0 mm	1	87,90



552.01



552.02



552.03

Gewindelaschen

für Drehknopf und Keil verwendbar

200 Stück im Beutel

Bestell-Nr.	Ausführung	VE	€
552.01	Fugenbreite 1,0 mm, nur mit Drehknopf verwendbar	1	19,60
552.02	Fugenbreite 2,0 mm	1	19,60
552.03	Fugenbreite 3,0 mm	1	19,60



Abstandshalter extra-hoch

nur mit Keil verwendbar

100 Stück im Beutel

Bestell-Nr.	Ausführung	VE	€
552.22	Fugenbreite 2 mm, für Fliesenstärke 10-22 mm	1	25,30

FLIESENLEGERWERKZEUGE



Drehknöpfe

100 Stück im Beutel

Bestell-Nr.	Ausführung	VE	€
552.12	Kusto	1	52,40



Fliesenschutzplättchen

schützt empfindliche Oberflächen. Drehknöpfe werden nicht verunreinigt.

200 Stück Pack

Bestell-Nr.	Ausführung	my	VE	€
552.13	Durchmesser 70 mm	200	1	10,10



Keile

Kusto für Gewindelaschen

250 Stück im Beutel

Bestell-Nr.	Ausführung	L mm	B mm	H mm	VE	€
552.10	für 1 mm Gewindelaschen	95	12	3,5-19	1	23,90
552.15	für 2 + 3 mm Gewindelaschen	85	23	3-15	1	23,90



Spannzange

zum gleichmäßigen Einpressen der Keile

Bestell-Nr.	Ausführung	VE	€
552.26	Kusto	1	21,00

WASSERSCHIEBER



Wasserschieber HaWe

stabile Ausführung aus verzinktem Blech, mit doppeltem 10 mm Moosgummistreifen. Auch zum Verfugen von Großflächen

Bestell-Nr.	Ausführung	L mm	VE	€
1326.4	Stioldülle 24 mm	450	5	3,55
1326.5		600	5	4,90

Stiel 931.14



Profi-Wasserschieber HaWe

Mit doppeltem 10 mm Moosgummistreifen und beidseitigem Wasserabweiser. Auch zum Verfugen von Großflächen

Bestell-Nr.	Ausführung	L mm	VE	€
1130.4	Stioldülle Ø 24 mm	450	10	7,30
1130.7		750	10	11,20

Stiel 931.14



Wasserschieber HaWe

schwere Ausführung mit angeschraubtem, starkem Stielhalter. Mit doppeltem 10 mm Moosgummistreifen. Auch zum Verfugen von Großflächen

Bestell-Nr.	Ausführung	L mm	VE	€
1326.7	Stioldülle 24 mm	500	5	15,50

Stiel 931.14



Wasserschieber/Verteiler

Industrieausführung aus starkem Stahlblech mit Abweiser. Mit Hartgummistreifen. Zum Verfugen im Außenbereich, auch bei Asphaltarbeiten

Bestell-Nr.	Ausführung	L mm	VE	€
1140.4	Stioldülle Ø 28 mm	450	10	11,40

Stiel 932.16



Großflächen-Fugbrett

aus Kusto, mit Moosgummibelag grün

Bestell-Nr.	Ausführung	L mm	B mm	VE	€
7004.1	ergonomischer Griff	360	120	5	18,70

WASSERSCHIEBER



Wasserschieber

schwere Ausführung, Holzrücken 40 x 32 mm. Mit doppeltem 10 mm Moosgummistreifen

Bestell-Nr.	Ausführung	L mm	VE	€
03.040	Drahtstielhalter Ø 24 mm	400	5	7,20
03.050		500	5	8,30
03.060		600	5	8,90
03.080		800	5	21,60
03.100		1000	5	24,20

Stiel 931.14



Wasserschieber/Verteiler

schwere Ausführung, Holzrücken 50 x 25 mm. Mit doppeltem Hartgummistreifen

Bestell-Nr.	Ausführung	L mm	VE	€
06.400	Drahtstielhalter Ø 24 mm	400	5	8,10
06.500		500	5	8,90
06.600		600	5	9,50

Stiel 931.14



Fugengummi HaWe

mit Aufhängeloch

Bestell-Nr.	Ausführung	B mm	VE	€
560.18	mit Holzgriff	200	1	3,75
560.25		250	1	4,40
560.30		300	1	5,50



Epoxid-Fugbrett HaWe

mit Spezial-Feingummibelag, Kanten abgeschrägt ideal zur Epoxid- und Kunstharzverfugung

Bestell-Nr.	Ausführung	L mm	B mm	Stä mm	VE	€
1048.5	hart/natur	250	100	8,5	3	14,70
1048.6	weich/grün	250	100	8,5	3	14,70



Profi Epoxid Fugbrett HaWe

mit feinem Gummibelag auf einem Moosgummirücken und Aluplatte. Ideal zur Epoxid- und Kunstharzverfugung.

Bestell-Nr.	Ausführung	L mm	B mm	Stä mm	VE	€
1048.0	mit 2-Komponenten-Softgriff	240	100	23	5	16,20

FLIESENLEGERWERKZEUGE



Fliesenbrechzange

zum präzisen Brechen von Fliesen und Feinsteinzeug nach dem Anritzen mit einem Fliesenschneider. Ideal bei langen und dicken Fliesen. Große Brechkraft durch 10-fache Handkraftverstärkung.

Bestell-Nr.	Ausführung	L mm	VE	€
9113.2	tauchisoliert	250	1	80,90



Fliesenschneid- und Brechzange

mit HM-Rädchen

auf SB-Karte

Bestell-Nr.	Ausführung	L mm	VE	€
882.01	rostgeschützt, mit Kusto-Griffen	215	1	7,50
882.06	Ersatz-Rädchen		5	3,00



Fliesenlochzange

aus CV-Stahl, Papageienschnabel schwarz lackiert, tauchisoliert

SB-verpackt

Bestell-Nr.	Ausführung	L mm	VE	€
850.04	mit Feder	200	1	10,00



Mosaikzange

mit halbrunden HM-Schneiden

auf SB-Karte

Bestell-Nr.	Ausführung	L mm	VE	€
881.00	mit Feder	200	6	17,20

MÖRTELPRESSEN



Rutscherstein kombiniert

zum **Abrichten** von scharfen Kanten an Steinen und Fliesen (Jolly). Zum **Freischneiden** von stumpfen und verschmierten Diamantscheiben. Durch einen Schnitt in den Rutscherstein werden die Diamanten wieder freigelegt.

SB-verpackt

Bestell-Nr.	Ausführung	L mm	B mm	Stä mm	VE	€
00.026	grob (K60) + mittel (K80)	175	50	25	5	10,65



Rutscherstein Kombi

zum Anschleifen von Fliesenkanten und Glasur. Für Naß- und Trockenschliff

Bestell-Nr.	Ausführung	Korn	L mm	B mm	Stä mm	VE	€
00.025	Edelkorund	46/80	150	90	30	5	28,70



Diamant-Handschleifpad

zum Schleifen und Polieren von Naturstein, Feinsteinzeug, Glas usw. Naß und trocken anwendbar.

SB-verpackt

Bestell-Nr.	Ausführung	L mm	B mm	H mm	VE	€
410.05	Korn 50	95	55	40	1	28,70
410.10	Korn 100	95	55	40	1	24,70
410.20	Korn 200	95	55	40	1	24,70



Mörtelpresse HaWe

Mit Halteclip zum Arretieren des Rohres. Die Mörtelpresse ist hervorragend geeignet zum sauberen und unkomplizierten Ausbringen von Mörtel und Fugenmasse.

Mit diesem leistungsfähigen Werkzeug lassen sich Fugen sauber und tief füllen. Durch das präzise Ausbringen werden Randverschmutzungen vermieden.

Für Trockenbau, Brandschutz, Hochbau usw.

im Buntkarton

Bestell-Nr.	Ausführung	ml	VE	€
4.1000	inkl. 2 Düsen, Füllrohr, Dichtung,	1000	1	115,00
4.1300	Rührer, Metallschaufel	1500	1	129,00 AV



Ersatzteile zu Mörtelpresse

Bestell-Nr.	Ausführung	VE	€
4.0001	Ersatz-Spitze schwarz, breite Öffnung	1	6,70
4.0002	Ersatz-Spitze grau, schmale Öffnung	1	6,70
4.0003	Ersatz-Dichtungskolben	1	11,30
4.0004	Ersatz-Füllrohr, Länge 29 cm, Volumen 1000 ml	1	22,40
4.0005	Ersatz-Füllrohr, Länge 43,5 cm, Volumen 1500 ml	1	24,30

MÖRTELPUMPEN



HANDMÖRTELPUMPEN

Die kleinen starken Helfer für alle Baustellen

Egal ob Hohlraumverfüllung, Fugen, Tür- oder Fensterzargen: Ohne Strom kann angemischtes Material schnell und einfach verarbeitet werden. Die Pumpen verfügen über eine spezielle Kolbendichtung, so dass selbst Überkopparbeiten möglich sind. Die Pumpe wird mit der Öffnung in vorgemischtes Material eingebracht, mittels Ziehen des Kolbens entsteht ein Vakuum, dass das Material in die Pumpenkammer zieht. Nun kann der Mörtel in Fugen, Zargen oder Hohlräume per Kolbendruck eingebracht werden.

Technische Vorteile auf einen Blick:

- seine Stromversorgung erforderlich
- sehr gut für Überkopf-Arbeiten geeignet
- verschiedene Auslässe erhältlich (Schlitz, Rundausslass)
- spezielle Kolbendichtung
- leicht und handlich
- für Mörtel, Suspensionen und Putze bis 4 mm Korn
- für Hohlraumfüllung auch mit Verfüllschlauch erhältlich
- Dichtsatz als Ersatzteil bestellbar
- einfach zu handhaben und zu reinigen



Mörtelpumpe Modell 1

Anwendungsbereiche:

Zargen, Fugen, Unterfütterung, Spachtel- & Putzarbeiten, Brandschutzbereich, Betonfertigteile / Betonkosmetik, Zargenmörtel, Brandschutzmörtel

Bestell-Nr.	Ausführung	VE	€
1330.1	18 mm Schlitz, Füllmenge 1,2 kg	6	129,00



Mörtelpumpe Modell 3

Anwendungsbereiche:

Zargen, Fugen, Unterfütterung, Spachtel- & Putzarbeiten, Brandschutzbereich, Betonfertigteile / Betonkosmetik, Zargenmörtel, Brandschutzmörtel

Bestell-Nr.	Ausführung	VE	€
1330.3	20 mm Schlitz, Winkel 30°, Füllmenge 0,9 kg	6	148,00



Mörtelpumpe Modell 4

Anwendungsbereiche:

Zargen, Fugen, Unterfütterung, Spachtel- & Putzarbeiten, Brandschutzbereich, Betonfertigteile / Betonkosmetik, Zargenmörtel, Brandschutzmörtel

Bestell-Nr.	Ausführung	VE	€
1330.4	10 mm Schlitz, Füllmenge 0,9 kg	6	121,00



Mörtelpumpe Modell 5

Anwendungsbereiche:

Zargen, Fugen, Unterfütterung, Spachtel- & Putzarbeiten, Brandschutzbereich, Betonfertigteile / Betonkosmetik, Zargenmörtel, Brandschutzmörtel

Bestell-Nr.	Ausführung	VE	€
1330.5	18 mm Schlitz, Füllmenge 0,9 kg	6	121,00

MÖRTELPUMPEN



Mörtelpumpe Modell 6

Winkel 30°, GEKA-Kupplung 1"

Anwendungsbereiche:

Zargen, Fugen, Hohlraumverfüllung, Unterfütterung, Brandschutzbereich, Bohrlochsuspensionen, Niederdruck Injektion, Ankermörtel / Zargenmörtel, Brandschutzmörtel

Bestell-Nr.	Ausführung	VE	€
1330.6	Verfüllschlauch NW 13 mm Ø, Füllmenge 0,9 kg	6	185,00



Mörtelpumpe Modell 7

Winkel 30°, GEKA-Kupplung 1"

Anwendungsbereiche:

Zargen, Fugen, Hohlraumverfüllung, Unterfütterung, Brandschutzbereich, Bohrlochsuspensionen, Niederdruck Injektion, Ankermörtel / Zargenmörtel, Brandschutzmörtel

Bestell-Nr.	Ausführung	VE	€
1330.7	Verfüllschlauch NW 25 mm Ø, Füllmenge 0,9 kg	6	194,00

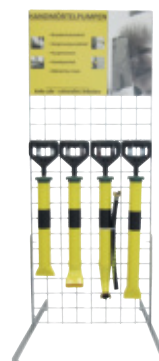

Aufsteller für Mörtelpumpen

Metallgestell mit Topschild

Bestell-Nr.	Ausführung	VE	€
1340.0	mit Haken ohne Bestückung	1	138,00

Bei Abnahme von mind. 10 Mörtelpumpen erhalten Sie den Aufsteller kostenlos.

Bestückungsvorschlag:

3 x Modell 1, 1 x Modell 3, 3 x Modell 4, 3 x Modell 5, 1 x Modell 6, 1 x Modell 7



1340.1



1340.2



1340.3

Ersatzteile

Bestell-Nr.	Ausführung	VE	€
1340.1	Kolbendichtsatz für alle Modelle	1	37,50
1340.2	Schlauch Ø 13 mm, 40 cm lang	1	29,50
1340.3	Schlauch Ø 25 mm, 40 cm lang	1	36,50

MONTAGEPISTOLEN



Montagepistole HaWe AX57

große, handliche Einstellschraube, Transportrohr aus Metall und mit Messingspitze, Pistolenabzug aus Metall, feines Schaumbild

im Buntkarton

Bestell-Nr.	Ausführung	gr	VE	€
0057.0	schlagfester Kustokörper	336	1	23,90



Montagepistole HaWe AX73

für PU-Schaum, leichte Reinigung, zuverlässige Ventilfunktion, exakte Abstimmung, ergibt sauberes Schaumbild mit optimaler Schall- und Wärmedämmung

im Buntkarton

Bestell-Nr.	Ausführung	gr	VE	€
0073.0	stabiles Gerät, einfache Handhabung	510	4	29,80



Montagepistole HaWe AX88

komplett antihafbeschichtet, gummierter Griff und Abzug, für ermüdungsfreies Arbeiten, schnelle Dosiernadelverstellung

im Buntkarton

Bestell-Nr.	Ausführung	gr	VE	€
0088.0	Industriequalität	326	1	42,35



Montagepistole HaWe AX77

PU-Dosierpistole zum Verarbeiten von 1K PU-Pistolenschaum. Stabile Ausführung durch abgesetztes, verchromtes Transportrohr. Antihafbeschichtete Nadel und Adapter. Integrierte Rapid-Abzugssicherung. Leicht und präzise justierbar. Gummierter Griff für optimales Handling

im Buntkarton

Bestell-Nr.	Ausführung	gr	VE	€
0077.0	integrierte Rapid-Abzugssicherung	344	1	39,90



Montagepistole HaWe AX65

hochwertige Metall-Pistole, verstärkte Adapterform, komplett Antihaf-Beschichtung, 4-fache Long-Life-Dichtung, einstellbar mit Endstoppfunktion, abgesetztes Transportrohr für hohe Stabilität

im Buntkarton

Bestell-Nr.	Ausführung	gr	VE	€
0065.0	leicht und präzise einstellbar	520	1	57,40

MONTAGEPISTOLEN



Montagepistole

mit schwenkbarem Rohr für schwer zugängliche Stellen, Antihaf-Adapter, leichte Dosiernadel-Justierung, mit Endstopp-Funktion

im Buntkarton

Bestell-Nr.	Ausführung	gr	VE	€
0099.0	hochwertig, verstellbar	470	1	59,90



Montagepistole

mit 60 cm langem Rohr für das Füllen von tiefen Mauerdurchbrüchen und an schwer zugänglichen Stellen. Leichte Reinigung, zuverlässige Ventilfunktion, exakte Abstimmung, ergibt ein sauberes Schaumbild mit optimaler Schall- und Wärmedämmung. Abgesetztes Pistolenrohr, gummierter Griff, robuster Dosenadapter

im Buntkarton

Bestell-Nr.	Ausführung	gr	VE	€
0076.0	stabile Metallpistole	708	1	69,90



Messingdüse für Montagepistolen

Bestell-Nr.	Ausführung	VE	€
0073.1	Messing	1	11,40

0065.2

0065.3

Ersatzteile für Montagepistolen 5 Stück SB-verpackt

Bestell-Nr.	Ausführung	VE	€
0065.2	Spitze 3 cm konisch für PU-Pistole	10	7,90
0065.3	Verlängerungsrohr 20 cm für PU-Pistole	10	11,20



Schmalfugenröhrchen

- für enge und problematische Spaltmaße (5 mm) geeignet
- einfache Handhabung durch simples Aufstecken auf die Schaumpistole
- flexibel bis zu 90 Grad, patentiert
- reduziert den Schaumverbrauch durch genaue Mengendosierung
- für Standard Schaumpistolen mit zylindrischer, geriffelter Messingspitze

Bestell-Nr.	Ausführung	L mm	VE	€
0065.4	25 Stück, SB-verpackt	95	5	17,90 AV



Montage-/PU-Pistolen-Reiniger HaWe

Hochaktiver Reiniger speziell zur Innen- und Außenreinigung von PU-Montagepistolen, sowie zum Entfernen von frischen PU-Schaum-Verschmutzungen.

Bestell-Nr.	Ausführung	ml	VE	€
1170.6	mit Aufschraubgewinde und Sprühkopf	500	12	7,50

KARTUSCHENPRESSEN

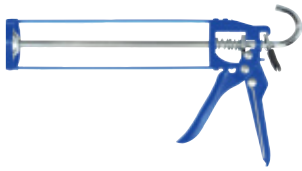

Kartuschen-Presser HaWe Skelett

mit Nachlaufstopp, Sechskant-Schubstange, für Kartuschen bis 310 ml

Bestell-Nr.	Ausführung	gr	VE	€
4600.5	Profi mit beweglichem Dorn	460	6	10,00

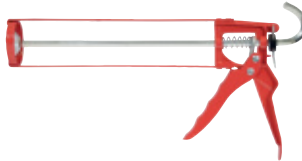

Kartuschen-Presser skelett

mit Nachlaufstopp, Sechskant-Schubstange, für Kartuschen bis 310 ml

Bestell-Nr.	Ausführung	gr	VE	€
4600.7	Standard	395	24	7,50



Kartuschen-Presser HaWe Skelett

für Kartuschen bis 310 ml. Leichtgängig mit drehbarer Schale

Bestell-Nr.	Ausführung	gr	VE	€
4601.0	hochwertige Ausführung mit Dorn	630	24	15,90



Kartuschen-Presser HaWe Skelett

für Kartuschen bis 310 ml. Leichtgängig mit drehbarer Schale

Bestell-Nr.	Ausführung	gr	VE	€
5711.5	Profi-Presser SX 15	760	6	31,85



Kartuschen-Presser Tajima

für Kartuschen bis 310 ml. Sehr leichtgängig mit drehbarer Schale und Nachlaufstopp-Funktion

Bestell-Nr.	Ausführung	gr	VE	€
4610.0	Convoy Just	620	6	23,60

KARTUSCHENPRESSEN



Kartuschen-Presser SX55

aktivierbare Nachlaufstopp-Funktion, Leiterhaken, Schubklotz gesintert für hohe Belastbarkeit. Gummierter Griff und Abzug, Übersetzungsverhältnis 19:1, für Kartuschen bis 310 ml

im Buntkarton

Bestell-Nr.	Ausführung	gr	VE	€
4655.0	mit integriertem Dosierspitzen-Schneidmesser	1130	1	46,90



Kartuschen-Presser SX77

wählbares Übersetzungsverhältnis 25:1 oder 12:1. Aktivierbare Nachlaufstopp-Funktion. Leiterhaken, gummierter Griff und Abzug, für Kartuschen bis 310 ml

im Buntkarton

Bestell-Nr.	Ausführung	gr	VE	€
4677.0	drehbare Schale	800	1	46,90



Kartuschen-Presser Halbschale

mit Auslöser, für Kartuschen bis 310 ml

Bestell-Nr.	Ausführung	gr	VE	€
4600.0	ohne Zahnstange, Stahl	400	24	6,95



Kartuschen-Presser Halbschale

für Kartuschen bis 310 ml. Pulverbeschichtet, mit Zahnstange, Dorn, Spitzenabschneider und Fingerschutz

Bestell-Nr.	Ausführung	gr	VE	€
4600.1	schweres Profi-Modell	550	24	8,60



Kartuschen-Presser

handliche Presse aus robustem Kunststoff. Breiter Metall-Schubklotz, hervorragende Übersetzung, drehbare Schale, sowie ein gummierter Griff für besseres Handling, für Kartuschen 310 ml

Bestell-Nr.	Ausführung	gr	VE	€
4411.0	Kunststoff	452	10	13,70

KARTUSCHENPRESSEN



Kartuschen-Presse

mit Nachlaufstopp und drehbarer Schale, ergonomische Gewichtsverteilung für ermüdungsfreies Arbeiten für Kartuschen bis 310 ml

Bestell-Nr.	Ausführung	gr	VE	€
4603.0	Profi-Presse	670	24	21,40



Kartuschen-Presse HaWe

geschlossene Form, drehbares Alu-Rohr

Bestell-Nr.	Ausführung	VE	€
4600.2	Kartuschen 310 ml / Beutel bis 400 ml	10	21,40
4606.0	Kartuschen 310 ml / Beutel bis 600 ml	5	26,10



Kartuschen-Presse HaWe Profi

drehbares Alu-Rohr, Überwurfmutter aus Alu, gummierter Griff und Abzug, erhöhte Druckbelastbarkeit des Vorschubmechanismus, starker Schubklotz, Profischubteller für restloses Entleeren des Beutels, für hochviskose Kleb- und Dichtstoffe, Übersetzungsverhältnis 17:1

Kartonverpackt

Bestell-Nr.	Ausführung	VE	€
4600.6	SX 06 , Kartuschen 310 ml / Beutel bis 400 ml	12	42,35
4606.6	SX 66 , Kartuschen 310 ml / Beutel bis 600 ml	12	48,40



Auspresspistole

für Verbundmörtel-Doppelkartuschen bis 390 ml und Einzelkartuschen bis 310 ml. Extrem robust für sehr zähe Massen. Leichtgängiges und gleichmäßiges Arbeiten. Doppelte Schubstangenführung

Bestell-Nr.	Ausführung	gr	VE	€
5711.0	Magnesium Side-by-Side	660	1	49,90

FUGENWERKZEUG



4600.8 4600.9

4600.3
4606.3



4605.5

Nachrüst-Teile für geschlossene Kartuschenpressen

zur Verwendung von Dichtmasse in Schläuchen

Bestell-Nr.	Ausführung	VE	€
4600.8	Dichtungsscheibe (Kolbenmanschette)	10	2,45
4600.9	Spitzdüse/Kusto	10	1,55
4600.3	Schraubring/Alu , passend für 4600.2/4606.0	1	4,90
4606.3	Schraubring/Alu , passend für 4600.6/4606.6	1	6,20
4605.5	Spitzdüsen-Satz 5-tlg.	1	4,30



Fugenschneider Delta

Entfernt schnell und sauber alte Silikonfugen!
inkl. Stiftschlüssel zum Klingenswechsel mit Klingenschutz

auf SB-Karte

Bestell-Nr.	Ausführung	L mm	VE	€
14.020	mit 2 auswechselbaren Klingen	230	7	29,95
14.326	Ersatzklingen 6 Stück im SB-Pack	20		6,95



Fugenreiniger Hartmetall

mit Kusto-Formgriff und HM-bestreuten Klingen

SB-verpackt

Bestell-Nr.	Ausführung	L mm	VE	€
164.06	klein mit 2 Klingen	145	5	4,10
164.08	groß mit 2 Klingen	215	5	5,20
164.07	Ers.-Klingen klein/3 Stück	28	5	4,10
164.09	Ers.-Klingen groß/3 Stück	50	5	4,30



Fliesen-Radiergummi Wannengummi

beseitigt hartnäckige Verschmutzungen, Metallabrieb, Rost, Kleberreste und Ablagerungen auf Keramik- und Email-Oberflächen ohne zu verkratzen

SB-verpackt

Bestell-Nr.	Ausführung	VE	€
247.37	80 x 24 x 20 mm	1	13,90

FUGENABZIEHER



Fugenspachtel Fugenmeister Radien

- hochelastisch, abriebfest, säurebeständig, form- und kantenstabil
 - für vorschriftsmäßige Verfugungen, keine Randabklebungen
 - keine Lösungsmittel verwenden
 Zum Verfugen aller dauerelastischen Dichtstoffe, wie z.B. Silikon, Polyurethane und Acryl, auch an sehr schwer zugänglichen Stellen. **3er-Set in Kusto SB-Box**

Bestell-Nr.	Ausführung	VE	€
14.011	Radien, R4,6,8,10,12,14	5	14,10
14.021	Radien ungerade, R3,5,7,9,11,90°	5	14,10
14.022	Radien Triplefix, R4,5,6,7,8,9,10,12,90°	5	14,10



Fugenspachtel Fugenmeister Winkel

- hochelastisch, abriebfest, säurebeständig, form- und kantenstabil
 - für vorschriftsmäßige Verfugungen, keine Randabklebungen
 - keine Lösungsmittel verwenden
 Zum Verfugen aller dauerelastischen Dichtstoffe, wie z.B. Silikon, Polyurethane und Acryl, auch an sehr schwer zugänglichen Stellen. **3er-Set in Kusto SB-Box**

Bestell-Nr.	Ausführung	VE	€
14.013	Winkel, L5,6,8,10,R3,90°	5	14,10
14.023	Winkel BigSize, L11,12,13,14,15,17	1	14,10



Fugenspachtel Silikon-Abziehgummi-Set DBGM

einschließlich Spezialgummi für Fenster, für exakte Keilfugen **SB-verpackt**

Bestell-Nr.	Ausführung	VE	€
14.007	3-tlg. Profiset, 7,8,9,10 mm	10	8,60

FUGENABZIEHER



Fugenspachtel Glättfix

für alle Silikonfugen, schnell, problemlos, sauber, kostensparend Fugen glätten

Bestell-Nr.	Ausführung	L mm	B mm	Stä mm	VE	€
14.005	Kautschuk flexibel	85	42	9	10	2,30
14.004	2 Stück, SB-verpackt	85	42	9	5	6,50



Fugenspachtel Silifix

für alle Silikonfugen, schnell, problemlos, sauber, kostensparend Fugen glätten

mit Aufhängeloch

Bestell-Nr.	Ausführung	L mm	B mm	Stä mm	VE	€
14.003	Kautschuk flexibel	135	60	9	10	3,35



Fugenspachtel Fugenfix

Handliches + sicheres Abziehen von Silikon- oder Acrylfugen aller Art. Leicht zu reinigen.

5 Stück auf SB-Karte

Bestell-Nr.	Ausführung	L mm	B mm	VE	€
14.009	Kautschuk flexibel	150	10/20	6	3,65



Fugenspachtel Multi-Glättfix

Glättet alle Fugen – noch vielseitiger, noch besser!

SB-Karte

Bestell-Nr.	Ausführung	L mm	B mm	Stä mm	VE	€
14.008	Kautschuk flexibel	95	85	9	10	3,60



Fugenspachtel silikon

Die handgerechte Form ermöglicht ein angenehmes, sauberes Arbeiten. Mit geringem Andruck lassen sich in jeder Arbeitsstellung exakte und glatte Fugen bilden.

Bestell-Nr.	Ausführung	L mm	B mm	Stä mm	VE	€
14.006	Kautschuk flexibel	160	38	9	10	2,40

FUGENFUX



Fugenfux® hellblau/Bad-Sanitär

Die Abzieher haben einen Winkel von 45° und können dadurch waagrecht, wie senkrecht sowie nach links und rechts eingesetzt werden. Universal für die meisten Fugen unterschiedlicher Breite geeignet. Runder Abzieher für Glas und Anschlüsse

Set SB-verpackt

Bestell-Nr.	Ausführung	VE	€
14.040	je 1x 6,3 / 8,3 / 10 mm + rund	1	19,90
14.441	3x 6,3 mm	1	15,90
14.442	3x 8,3 mm	1	15,90
14.443	3x 10 mm	1	15,90
14.444	3x rund	1	15,90

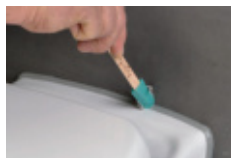

Fugenfux® grün/Mix-Set

Set bestehend aus:
je 1x 4 mm + 5 mm:

Sehr schmale Abzieher für Naturstein, Schreinerarbeiten, Bodenleger und Maler.

1x 23° Abzieher:

Für speziell steile und somit optisch dezente Fugen. Für Anschlüsse von Türzargen oder Fenster-Glasfugen.

1x Kegel-Abzieher:

Für Fugen mit stark abgerundeten Fugenflanken, wie z.B. Sanitärkeramik.

4er Set SB-verpackt

Bestell-Nr.	Ausführung	VE	€
14.041	4 / 5 mm / 23° + Kegel	1	19,90

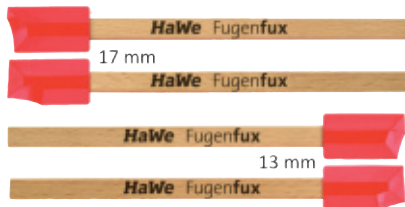

Fugenfux® rot/Fenster-Türen-Anschlüsse

Für größere und doch unauffällige, dezente Fugen auch an bislang schwierig zugängigen Stellen. Speziell für Fenster, Türen und Anschlüsse. Je zwei dieser Abzieher bilden ein Funktionspaar für kopfseitige und auch längsseitige Fugen von 13 mm und 17 mm

4er Set SB-verpackt

Bestell-Nr.	Ausführung	VE	€
14.042	13 mm / 17 mm	1	19,90



Fugenfux® orange/Multitool

1 Abziehen - 2 Köpfe - 5 Fugen!

Vielseitige Anwendbarkeit - 5 gängige Fugen lassen sich mit diesem einen Werkzeug fertigen. 3 Breiten am eckigen Kopf für DIN-gerechte Dreiecksfugen von 6,3 mm, 8,3 mm und 10 mm. Der runde Kopf eignet sich für Sanitär + Übergangsfugen mit Radien von 13 mm und 20 mm.

SB-verpackt

Bestell-Nr.	Ausführung	VE	€
14.043	6,3 / 8,3 / 10 mm + rund 13 / 20 mm	1	9,90

FUGENWERKZEUGE - VERFUGEN



Fliesen-Waschboy

Set mit Wascheimer, Spezialwaschrolle, Fugbrett, Hydro-Waschbrett und Deckel

Bestell-Nr.	Ausführung	ltr	VE	€
4003.0	Kusto	10	1	29,60



Ersatz-Waschrolle

Bestell-Nr.	Ausführung	VE	€
4000.3	Noppen-Waschrolle zu 10 ltr., 200x25 mm	5	5,40



4009.0



4007.0

Wascheimer Profi mit 2 Waschrollen

Bestell-Nr.	Ausführung	ltr	VE	€
4009.0	mit Metallhalterung, 2 Laufrollen	23	2	49,40
4007.0	mit 4 Rädern, im Buntkarton	22	1	42,80



Ersatz-Waschrolle

Bestell-Nr.	Ausführung	VE	€
4000.5	Noppen-Waschrolle zu 23 ltr., 225x40 mm	5	6,40



Lieferung ohne Eimer

Auffangbeutel für Wascheimer

für eine einfache Entsorgung von Fugenschlamm und schnelle Reinigung der Wascheimer

Bestell-Nr.	Ausführung	VE	€
4010.0	10 Stück/Pack	20	6,30

FLIESENLEGERWERKZEUG



Fliesen-Waschbrett HaWe
mit Hydro-Rasterschwamm

Bestell-Nr.	Ausführung	L mm	B mm	Stä mm	VE	€
4003.1	ergonomischer Griff	280	140	30	5	10,30
4003.2		290	150	35	10	12,05
4003.6		340	160	35	12	14,90



Ersatz-Rasterschwamm

Bestell-Nr.	Ausführung	L mm	B mm	Stä mm	VE	€
4003.3	Hydro	280	140	30	10	3,95
4003.4		300	150	35	10	4,95
4003.9		340	160	35	10	5,70



8.3016

Fliesen-Waschbrett

aus PU-Schaum, verzugsfest, mit aufgeklebtem Belag

Bestell-Nr.	Ausführung	L mm	B mm	Stä mm	VE	€
8.3016	mit Hydroschwamm	300	160	40	10	7,80
129.30	Ersatz-Hydroschwamm	300	160	35	10	4,00



Pad-Reinigungsbrett

aus Kunststoff mit aufgeklebtem Klettband.

Unentbehrlich bei der Verfugung, besonders Epoxid-Verfugung.

Padbeläge grob/schwarz: für raue, rutschfeste Platten, Cotto und grober Naturstein

Padbeläge fein/weiß: zum Abwaschen/Polieren empfindlicher Fliesen- oder Steinbeläge

Bestell-Nr.	Ausführung	L mm	B mm	Stä mm	VE	€
10.481	komplett mit 2 Pad-Belägen	230	110		10	13,85
10.482	Ersatz-Padbelag grob/schwarz	250	115	20	10	2,75
10.483	Ersatz-Padbelag fein/weiß	250	115	20	10	2,75

WASCHEN



1327.0



1327.2
1327.6



7446.0

Fliesenschwamm HaWe

Bestell-Nr.	Ausführung	L mm	B mm	Stä mm	VE	€
1327.0	Schaumstoff	170	115	65	150	2,20
1327.2	Hydroschwamm	170	115	70	125	3,50
1327.6		200	125	70	100	4,35
7446.0	mit Schleif-Vlies	140	90	65	10	6,90



Saugblock „Sucky“

Extrem saugfähiger Schwamm, für Fliesenleger - Epoxidverarbeiter - Hygiene

Bestell-Nr.	Ausführung	L mm	B mm	Stä mm	VE	€
1328.0	orange	170	115	70	10	6,40



Viskoseschwamm

Speziell zum Waschen/Reinigen der Fliesen nach Verfugungen mit Epoxidharz-Fugenmörtel.

Bestell-Nr.	Ausführung	L mm	B mm	Stä mm	VE	€
1511.0	Viskose	150	110	40	160	5,20



Epoxid-Schwamm

zur Grobreinigung, speziell für Epoxid

Bestell-Nr.	Ausführung	L mm	B mm	Stä mm	VE	€
10.500	grober, harter Schwamm	150	100	50	10	4,30



Fliesenwaschbrett „Epoxi“

Waschbrett Kusto komplett. Speziell zum Waschen/Reinigen der Fliesen nach Verfugungen mit Epoxidharz-Fugenmörtel.

Bestell-Nr.	Ausführung	L mm	B mm	Stä mm	VE	€
1428.0	mit gerasteter Viskoseauflage	280	140	30	5	16,80

RÜHRWERKE

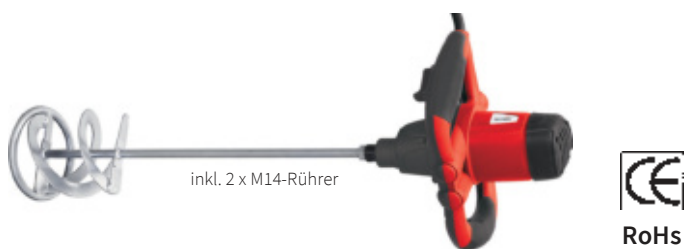

Handrührwerk TECMIX

TMX PRO 1250

Softstart und Drehzahl stufenlos einstellbar. Sicher und ergonomisch durch integrierte Bedienelemente. Für leichtes bis mittelschweres Mischgut wie Farben, Lacke, Kleber, Spachtelmasse usw. Für den semiprofessionellen Einsatz.

Inklusive 1 Rührer für zähe und dickflüssige Materialien, und 1 Rührer für leichte und klebrige Materialien

Kartonverpackt inkl. Rührer

Bestell-Nr.	Ausführung	Watt	UpM	ltr	kg	VE	€
1711.0	TMX Pro 1250, 1-Gang	1220	0-800	80	5,8	1	159,00

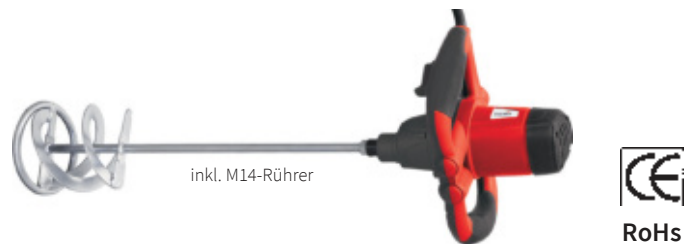

Handrührwerk TECMIX

TMX PRO 1600

Softstart und Drehzahl stufenlos einstellbar. Sicher und ergonomisch durch integrierte Bedienelemente. Für mittelschweres Mischgut wie Putz, Gips, Mörtel, Kleber usw.

Für den semiprofessionellen Einsatz.

Kartonverpackt inkl. Rührer

Bestell-Nr.	Ausführung	Watt	UpM	ltr	kg	VE	€
1751.0	TMX Pro 1600, 2-Gang	1600	460/750	200	6,5	1	189,00

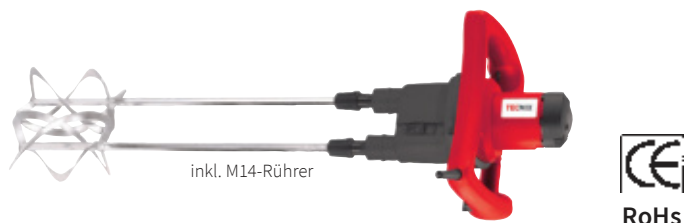

Duo-Handrührwerk TECMIX

TMX PRO 1700 DOUBLE

Softstart und Drehzahl stufenlos einstellbar. Sicher und ergonomisch durch integrierte Bedienelemente. Für mittelschweres Mischgut wie Putz, Gips, Mörtel, Kleber usw.

Für den semiprofessionellen Einsatz.

Kartonverpackt inkl. Rührer

Bestell-Nr.	Ausführung	Watt	UpM	ltr	kg	VE	€
175.20	TMX Pro 1700- Double, 2-Gang	1700	420/600	250	10,8	1	289,00
175.21	Ersatzrührer Rechts, Ø 120 mm					1	27,90
175.22	Ersatzrührer Links, Ø 120 mm					1	27,90

RÜHRWERKE



Handrührwerk Eibenstock mit M14-Rührer

Schutzklasse II/III nach VDE, mit Elektronik, leistungsstark und robust, zum Aufrühren von Putz, Gips, Mörtel, Kleber, Dämmputz, usw. bis 50 kg.

Die Allroundmaschinen für den Bau.

im Buntkarton inkl. Rührer

Bestell-Nr.	Ausführung	Watt	UpM	ltr	kg	VE	€
0.2022	EHR 20/2.6 S 2-Gang mit MG140	1300	250/450	50	5,1	1	544,00
0.2320	EHR 23/2.5 S 2-Gang mit MG160	1800	250/580	80	6,9	1	675,00



Handrührwerk Eibenstock mit M14-Rührer Ø 120 mm

Schutzklasse II/III nach VDE, leistungsstark und robust, Farbe, Kleber, Mörtel, Fertigputze.

im Buntkarton inkl. Rührer

Bestell-Nr.	Ausführung	Watt	UpM	ltr	kg	VE	€
0.1950	EHR 15.2 SB 1-Gang mit WG120	1050	450	40	3,1	1	309,00



Handrührwerk Eibenstock mit M14-Rührer Ø 120 mm

Das leichte Rührwerk für Maler + Fliesenleger, Schutzklasse II/III nach VDE, leistungsstark und robust, Farbe, Leim, Fliesenkleber, Mörtel bis 30 kg.

im Buntkarton inkl. Rührer

Bestell-Nr.	Ausführung	Watt	UpM	ltr	kg	VE	€
0.1300	EHR 14.1 SK 1-Gang mit MK120	960	390	30	2,9	1	236,00



M14

Handrührwerk XoRM mit M14-Anschluss
Mischen in der Premium-Klasse. Leistungsstark und zuverlässig, perfekte Ergonomie, lärmreduziert. Elektronische Drehzahlregulierung, Kabellänge 4 m

im Buntkarton inkl. Rührer

Bestell-Nr.	Ausführung	Watt	UpM	ltr	kg	VE	€
20.010	Xo1RM 1-Gang mit WK120	1150	640	40	5,3	1	417,15
26.500	Xo4RM 2-Gang mit WK140	1500	420/590	60	6,2	1	689,85
27.500	Xo6R 2-Gang mit MK160	1750	400/560	90	7,0	1	829,25



Hexafix

Handrührwerk XoRHF mit Hexafix-Kupplung
Mischen in der Premium-Klasse. Leistungsstark und zuverlässig. Perfekte Ergonomie, lärmreduziert. Elektronische Drehzahlregulierung, Kabellänge 4 m

im Buntkarton inkl. Rührer

Bestell-Nr.	Ausführung	Watt	UpM	ltr	kg	VE	€
20.016	Xo1RHF 1-Gang mit WK120	1150	640	40	5,3	1	417,15
20.027	Xo4RHF 2-Gang mit WK140	1500	420/590	65	6,2	1	690,85
20.436	Xo6RHF 2-Gang mit MK160	1750	400/560	90	7,0	1	816,00

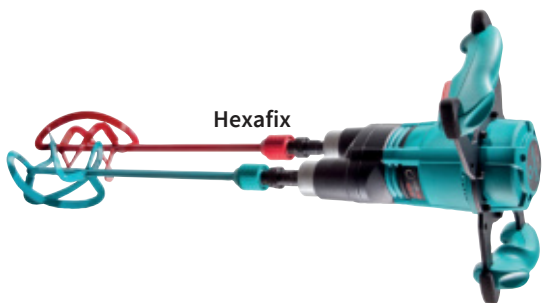

Hexafix

Duo-Handrührwerk Xo55R Duo mit Hexafix-Kupplung
Mischen in der Premium-Klasse. Leistungsstark und zuverlässig. Perfekte Ergonomie. Attraktives Design. Gegenläufige Mischwerkzeuge: leichtes Arbeiten und weniger Kraftanstrengung, da kein Gegendrehmoment auf den Bediener wirkt. Zwangsmischeffekt: schnelle, intensive Durchmischung von Materialien aller Art, besonders für zähe und schwere Stoffe. Gasbeelektrotechnik stufenlos regelbar für sanfte Kraftentfaltung, Kabellänge 4 m

im Buntkarton inkl. Rührerset

Bestell-Nr.	Ausführung	Watt	UpM	ltr	kg	VE	€
20.448	Xo55R Duo 1-Gang mit MKD140HF	1600	450	90	8,8	1	1.143,00

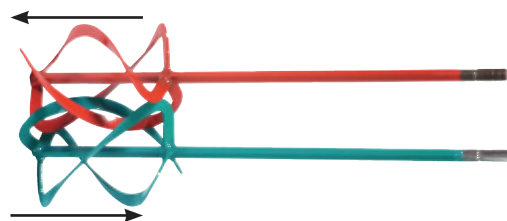

Collomix Rührer-Set Duo HF für Rührwerk Xo55R Duo

besonders robuste Profirührer.
Geeignet für Materialien aller Art, speziell für zähe und schwere Stoffe wie Estrich, Putz und Beton

Bestell-Nr.	Ausführung	Ø mm	L mm	VE	€
20.140	MKD 140 HF, für ca. 60 kg	140	545	1	167,00



58.001
49.582
58.006

58.004

58.007

58.008

1489.3

Adapter für Rührgeräte

Bestell-Nr.	Ausführung	VA	VE	€
58.001	innen M 14x2 / innen 1/2" x 20 NF	SB	1	16,20
49.582	innen M 14x2 / innen 5/8" x 16 UN	SB	1	15,60
58.004	innen M 14x2 / außen MK-2		1	20,90
58.006	innen M 14x2 / innen M 14x2		1	16,40
58.007	außen M 14x2 / außen 1/2" x 20 NF	SB	1	10,05
58.008	innen M 14x2 / außen 3-kt.-Schaft		1	24,05
1489.3	SDS-plus, 1/2"x20 G		1	9,90

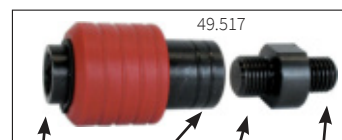

HEXAFIX • 5/8" innen • 5/8" außen • M14 außen

Somit kann nahezu jedes Rührwerk mit einer HEXAFIX-Schnellkupplung nachgerüstet werden.



5/8" innen • M14 innen

Somit kann ein HEXAFIX-Rührwerk für normale M14-Rührer umgerüstet werden. HEXAFIX-Schnellkupplung am Rührwerk abschrauben, 5/8"-Anschluß draufschauben, M14-Rührer einschrauben - fertig.

Adapter für Hexafix

Bestell-Nr.	Ausführung	VE	€
49.517	HEXAFIX - 5/8" innen - M14 aussen	1	37,10
49.582	innen M 14x2 / innen 5/8" x 16 UN	1	15,60



- MISCHWIRKUNG -

- - von unten nach oben
- ← - von oben nach unten
- ↔ - Verwirbelung



Collomix-Rührer WK

Stahl, kunststoffbeschichtet, für zähe und klebrige Materialien, wie Kleber, Fertigputz, Spachtelmassen, Estrich

mit SB-Karte

Bestell-Nr.	Ausführung	Ø mm	L mm	VE	€
54.070	WK 70 S, für 4-7 kg	70	400	8	14,05
54.090	WK 90 S, für 7-10 kg	90	400	5	16,00
54.120	WK 120 S, für 10-15 kg	120 mit Ring	590	3	28,40



Collomix-Rührer Uni-Mixer UR

Stahl, kunststoffbeschichtet, für flüssige Materialien wie Farben, Dispersion, Kleister. Neuer, verbesserter Rührkorb, dadurch ruhigerer Lauf, verbesserte Mischwirkung und höhere Standzeit

mit SB-Karte

Bestell-Nr.	Ausführung	Ø mm	L mm	VE	€
40.600	UR 60, für bis 7 kg	60	400	4	10,80
40.620	UR 80, für 5-10 kg	80	400	4	10,80
40.640	UR 100, für 10-15 kg	100	590	4	18,00
40.660	UR 120, für 15-25 kg	120	590	4	22,40



Collomix-Rührer UM

für Fliesenkleber, Fugenmörtel, Fertigmörtel- und -putz, besonders für höhere Drehzahlen geeignet. Neuer, verbesserter Rührkorb, dadurch ruhigerer Lauf, verbesserte Mischwirkung und höhere Standzeit

mit SB-Karte

Bestell-Nr.	Ausführung	Ø mm	L mm	VE	€
57.085	UM 85 S, für 5-10 kg	85	400	3	11,70



Collomix-Rührer KR

besonders für Spachtelmassen, Klebemörtel, Dickbeschichtungen, sowie Kleb- und Dichtmassen

mit SB-Karte

Bestell-Nr.	Ausführung	Ø mm	L mm	VE	€
56.090	KR 90 S, für 5-15 kg	90	590	4	20,70
56.120	KR 120 S, für 16-25 kg	120	590	2	27,90



Unimixer

Kunststoffrührflügel für dünnflüssige und aggressive Materialien, wie Lacke, Lasuren, Lösungen

mit SB-Karte

Bestell-Nr.	Ausführung	Ø mm	L mm	VE	€
56.060	KR 60, für bis 5 kg	60	350	6	4,90



Collomix-Rührer NIROSTA

Edelstahlrührer für besonders lange Standzeit bei abrasiven Materialien wie z.B. Futtermittel, usw. Besonders geeignet für die chemische Industrie.

Bestell-Nr.	Ausführung	Ø mm	L mm	VE	€
57.120	WK 120 S-N, für 10-15 kg	120	590	2	82,40

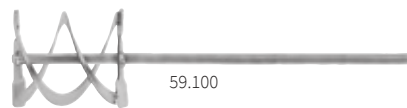

Wendelrührer HaWe

für zähe und dickflüssige Materialien, wie z.B. Fliesenkleber, Mörtel, Putz, Estrich, Spachtelmassen

mit SB-Aufhänger

Bestell-Nr.	Ausführung	Ø mm	L mm	VE	€
59.085	verzinkt, für 10-15 kg	85	400	1	11,90
59.100	verzinkt, für 10-20 kg	100	400	1	13,90
59.120	verzinkt, für 20-40 kg	120 mit Ring	600	1	18,90



Bitumenrührer M14

einfache Bauweise = einfache Reinigung bei hoher Durchdringungskraft

mit SB-Öse

Bestell-Nr.	Ausführung	Ø mm	L mm	VE	€
89.196	verzinkt	160	600	5	21,80



- MISCHWIRKUNG -

- - von unten nach oben
- ← - von oben nach unten
- ↔ - Verwirbelung



Collomix-Rührer wk

für zähe und klebrige Materialien, wie Kleber, Fertigputz, Spachtelmassen, Estrich

mit SB-Karte

Bestell-Nr.	Ausführung	Ø mm	L mm	VE	€
09.113	WK 120 M, für 10-15 kg	120	590	6	34,30
09.115	WK 140 M, für 15-30 kg	135	590	5	39,10



Collomix-Rührer mk

besonders robuster Rührer für schwere Materialien wie Mörtel, Putz, Beton, Epoxydharzmassen

mit SB-Karte

Bestell-Nr.	Ausführung	Ø mm	L mm	VE	€
58.420	MK 120 M, für 15-25 kg	120	590	6	46,80
58.140	MK 140 M, für 25-40 kg	135	590	5	49,40
58.160	MK 160 M, für 30-60 kg	160	590	2	53,70



Collomix-Rührer fm

für Farben, Zementschlämme, Verlaufmassen, klumpenfreies Aufmischen durch hohe Scherkraft

mit SB-Karte

Bestell-Nr.	Ausführung	Ø mm	L mm	VE	€
09.163	FM 120 M, für 20-30 kg	120	590	2	32,70



Collomix-Rührer kr

besonders für Spachtelmassen, Klebemörtel, Dickbeschichtungen, sowie Kleb- und Dichtmassen

mit SB-Karte

Bestell-Nr.	Ausführung	Ø mm	L mm	VE	€
31.120	KR 120 M, für 15-25 kg	120	590	2	34,70

Auch für Bohrmaschinen mit 16-mm Bohrfutter passend



Collomix-Rührer wk HF

der vielseitig einsetzbare Rührer. Für zähe und klebrige Materialien wie Kleber, Fertigputz, Spachtelmassen, Estrich

mit SB-Karte

Bestell-Nr.	Ausführung	Ø mm	L mm	VE	€
40.112	WK 120 HF, für 10-15 kg	120	590	2	34,40
40.113	WK 140 HF, für 15-30 kg	135	590	2	38,80



Collomix-Rührer mk HF

der besonders robuste Profirührer. Geeignet für alle Arten von Mörtel, Putz, Estrich, quarzgefüllte Epoxidharze etc.

mit SB-Karte

Bestell-Nr.	Ausführung	Ø mm	L mm	VE	€
39.140	MK 140 HF, für 25-40 kg	135	590	2	50,95
39.160	MK 160 HF, für 30-60 kg	160	590	2	53,00



Collomix-Rührer dlx HF

Ideal für alle flüssigen und verlaufenden Materialien. Besonders geeignet für Dünnbettmörtel (Plansteinverklebung)

mit SB-Karte

Bestell-Nr.	Ausführung	Ø mm	L mm	VE	€
40.983	DLX 152 HF, für 30-50 kg	150	590	2	59,50

MARKIEREN



Schlagschnurgerät HaWe-Super

- mit Push-System - Kurbel dreht sich beim Schnurauszug nicht mit.
- Schnelleinzug - Übersetzung 5:1
- gezahnter, stabiler Haken inkl. Lagerplatz für Haken am Gehäuse
- mit Gürtelclip
- Magnesium Druckguß-Gehäuse

SB-verpackt

Bestell-Nr.	Ausführung	L m	VE	€
911.55	Schnurstärke 1,0 mm	30	4	17,20



Schlagschnurgerät HaWe

komplett mit Schnur, Gußgehäuse und 35 gr. Farbpulver blau

SB-verpackt

Bestell-Nr.	Ausführung	L m	VE	€
911.00	Schnurstärke 1,0 mm	30	4	11,95



Schlagschnurgerät

komplett mit Schnur, Kusto-Gehäuse, ohne Farbpulver

SB-verpackt

Bestell-Nr.	Ausführung	L m	VE	€
911.01	Schnurstärke 1,0 mm	15	12	8,40



Schlagschnurgerät Practico

mit aufschraubbarer Farbflasche blau 100 gr., Kusto-Gehäuse

SB-verpackt

Bestell-Nr.	Ausführung	L m	VE	€
911.02	Schnurstärke 1,0 mm	30	6	11,70



Schlagschnurgerät Rapidline

mit Schnellaufroller und Gummi-Einfüllventil für Farbflaschen, mit Schnurriegelung, Kusto-Gehäuse, mit blauem Farbpulver 113 gr.

SB-verpackt

Bestell-Nr.	Ausführung	L m	VE	€
911.06	Schnurstärke 1,3 mm	30	10	19,00

SCHLAGSCHNURGERÄTE



Schlagschnurgerät Tajima

leichtgängiges Schlagschnurgerät. Wenige Umdrehungen durch 5-fach-Übersetzung. Extrarstarke Schnurqualität, automatischer Rücklaufstop. 2-Komponenten-Gehäuse

SB-verpackt

Bestell-Nr.	Ausführung	L m	VE	€
911.30	Schnurstärke 1,0 mm	30	8	32,20



911.04



911.03

Schlagschnurgerät

für Zimmerleute und Straßenbau
Gehäuse und Kurbel aus ABS, schlagfest

Bestell-Nr.	Ausführung	L m	VE	€
911.04	Mini-Riese, Schnurstärke 2,5 mm	30	6	27,50
911.03	Riese, Schnurstärke 3,0 mm	50	6	56,80



Doppelschlagschnurgerät Duo

für Zimmerleute, Dachdecker und das Baugewerbe, Füllmenge 2x100 gr., ergonomischer Griff

auf SB-Karte

Bestell-Nr.	Ausführung	L m	VE	€
911.05	Schnurstärke 1,5 mm	30	1	22,55



913.02



913.06

Ersatzschnüre für Schlagschnurgeräte

Bestell-Nr.	Ausführung	L m	Ø mm	VA	VE	€
913.01	f. 911.00 + 911.55	30	1,0	Spule	1	6,20
913.02	f. alle Modelle	15	1,0	Bund/ SB-verpackt	1	4,00
913.03	f. 911.01+02	30	1,0	Spule/ SB-verpackt	1	4,70
913.04	f. 911.04	30	2,5	Spule	1	16,95
913.05	f. 911.05	30	1,5	Spule	1	6,40
913.06	f. 911.03	50	3,0	Spule	1	26,50
913.07	f. 911.30	25	1,0	Spule	1	9,00

MARKIEREN



Farbpulver

für Schlagschnur. Profiqualität, kräftiger Farbton, große Pulverabgabe, UV-beständig, für Innen- und Außenbereich

SB-verpackt

Bestell-Nr.	Farbe	VA	gr	VE	€
912.11	blau	SB-Beutel	35	6	2,00
912.13	rot	SB-Beutel	35	6	2,00



912.22

912.31

912.41

912.05

Farbpulver

für Schlagschnur. Profiqualität, kräftiger Farbton, große Pulverabgabe, UV-beständig, für Innen- und Außenbereich

in Kusto-Flasche

Bestell-Nr.	Farbe	VA	gr	VE	€
912.21	blau	Kusto-Flasche	60	6	3,50
912.22	gelb	Kusto-Flasche	60	6	3,50
912.23	rot	Kusto-Flasche	60	6	3,50
912.24	weiß	Kusto-Flasche	60	6	3,50
912.31	blau	Kusto-Flasche	200	6	4,95
912.32	gelb	Kusto-Flasche	200	6	4,90
912.33	rot	Kusto-Flasche	200	6	4,95
912.34	weiß	Kusto-Flasche	200	6	4,90
912.41	blau	Kusto-Flasche	1000	1	13,20
912.43	rot	Kusto-Flasche	1000	1	13,20
912.44	weiß	Kusto-Flasche	1000	1	13,20
912.53	schwarz	Kusto-Flasche	1000	1	12,70
912.04	blau	Kusto-Flasche	4000	1	42,90
912.05	schwarz	Kusto-Flasche	4000	1	42,90



Farbpulver

Schraubflasche für Practico 911.02. Profiqualität, kräftiger Farbton, große Pulverabgabe, UV-beständig, für Innen- und Außenbereich.

Bestell-Nr.	Farbe	VA	gr	VE	€
912.61	blau	Schraubflasche	100	6	3,20

SENKLOTE



Senklot

Birnform, mit Messingkopfschraube

SB-verpackt

Bestell-Nr.	Ausführung	gr	VE	€
017.20	Zinkdruckguß	200	12	7,20
017.30		300	12	7,20
017.50		500	12	8,20



Senklot

Birnform mit Messingkopfschraube

lose

Bestell-Nr.	Ausführung	gr	VE	€
17.150	Zinkdruckguß	150	6	8,10
17.200	Zinkdruckguß mit Stahlspitze	200	6	9,30
17.250		250	6	10,70
17.300		300	6	11,90
17.400		400	6	14,20
17.500		500	6	17,00



Fliesenleger-Senklot

Zylinderform mit Loch

Bestell-Nr.	Ausführung	gr	VE	€
19.050	Messing	50	10	3,90



Fliesenleger-Senklot

Zylinderform mit Schnur und Abstandhalter

SB-verpackt

Bestell-Nr.	Ausführung	gr	VE	€
754.12	Druckguß, mit Loch	120	10	6,20



Maurerschnur

Polyamid-Nylon auf x-Spule, sehr gute Dehnbarkeit, für technischen Bedarf, Bau, Hobby, Basteln

Bestell-Nr.	Ausführung	L m	Stä mm	VE	€
18.025	gedreht	100	1,3	6	5,60

MAURERSCHNUR



18.022



18.024



18.026

Maurerschnur HaWe in Leuchtfarben

Bestell-Nr.	Ausführung	Farbe	L m	Stä mm	VE	€
18.022	Polypropylen PP	leuchtgelb	100	2,0	12	6,30
18.024	Polypropylen PP	leuchtgrün	100	2,0	6	6,20
18.026	Polypropylen PP	leuchtpink	100	2,0	6	6,20



Richtschnur

aus Naturfaser, umweltschonend,
für Bau, Garten, Haushalt

Bestell-Nr.	Ausführung	L m	Stä mm	VE	€
19.010	Baumwolle rund geflochten	50	3,0	6	7,20



Packschnur

aus nachwachsendem Rohstoff, Flachs/Hanf, voll kompostierfähig,
Ideal für Haushalt, Hobby und Garten **einzelne Foliengeschrumpft**

Bestell-Nr.	Ausführung	L m	Stä mm	VE	€
96.040	Naturfaser	40	mittel	6	2,70
96.080		80	mittel	6	4,10
96.100		100	stark	6	5,90



Sisalschnur

biologisch abbaubar, verrottet zu 100%, 2-fach gezwirnt

Bestell-Nr.	Ausführung	L m	Stä mm	VE	€
19.011	Rolle	70	2,0	1	5,10
19.033	Knäuel	150	3,0	1	10,00

MAURERSCHNUR



Polypropylenschnur: PP

- hohe Reißfestigkeit, Weichheit und gute Flexibilität. Knotenfest, UV-stabilisiert,
- leicht und schwimmfähig, gute chemische Beständigkeit

Polyamid: PA

- rundgeflochten, hochreißfest, nicht UV-stabilisiert



Maurerschnur HaWe

nach DIN 83307, geflochten, auf Spule mit Einkerbung

Bestell-Nr.	Ausführung	Farbe	L m	Stä mm	VE	€
18.001	Polypropylen PP	rot-weiß	20	1,0	6	2,10
18.003		rot	50	1,0	6	2,70
18.004		rot	100	1,0	6	4,90
18.005		rot	50	1,7	6	3,30
18.002		weiß	50	1,2	6	3,25
18.015		grün	50	1,7	6	3,50
18.016		rot-weiß	50	1,7	6	3,85
18.017		grün-weiß	50	1,7	6	3,85
18.027		grün-weiß	100	1,7	6	6,60
18.018	Polyamid PA	rot-weiß	50	2,0	6	4,40
18.019		grün-weiß	50	2,0	6	4,40
18.030		rot	100	1,0	6	7,10



Maurerschnur HaWe

geflochten, in Überstärken, auf Spule mit Einkerbung

Bestell-Nr.	Ausführung	Farbe	L m	Stä mm	VE	€
18.023	Polypropylen PP	rot	200	2,0	6	10,85
18.006		rot-weiß	200	2,0	6	10,90
18.009		rot-weiß	200	3,0	6	18,10
18.020		rot-weiß	100	4,0	6	14,60



Maurerschnur HaWe

geflochten, in Überstärken, auf Spule mit Einkerbung

Bestell-Nr.	Ausführung	Farbe	L m	Stä mm	VE	€
18.010	Polypropylen PP	weiß	100	2,0	6	5,80
18.011		weiß	50	3,0	6	7,00
18.012		weiß	30	4,0	6	6,30

SEILE



Handaufzugseil

mit eingespleißter, verzinkter Kausche und Ring, 3-litzig gedreht

Bestell-Nr.	Ausführung	L m	Ø mm	VE	€
7007.2	Hanf	20	20	1	66,40
7007.3		30	20	1	89,80
7007.4		40	20	1	114,15
7007.5		50	20	1	145,00



Handaufzugseil

mit eingespleißter, verzinkter Kausche und Ring, 3-litzig gedreht

Bestell-Nr.	Ausführung	L m	Ø mm	VE	€
7006.2	Polypropylen orange	20	16	1	59,50
7006.3		30	16	1	83,90
7006.5		50	16	1	109,00



Seilrolle

mit Sicherheitshaken, Guß-Speichenrad

Bestell-Nr.	Ausführung	Ø mm	VE	€
71.190	mit Kreuzbügel, Tragkraft 250 kg	190	1	99,80



Karabinerhaken

Bestell-Nr.	Ausführung	L mm	Ø mm	VE	€
70.157	verzinkt	140	12	5	3,95

SEILE



Mehrzweckseil

Polypropylen, orange

Bestell-Nr.	Ausführung	L m	Ø mm	VE	€
7000.6	PP/Docke	20	6	6	4,75
7000.8		20	8	6	6,60



Gerüst-Strick mit Schlaufe

Länge 2500 mm, Ø 8 mm

Bestell-Nr.	Ausführung	Farbe	VE	€
19.002	Polypropylen	weiß-blau	10	2,25
19.004	Naturfaser	natur	10	1,95



Gummispanner

dauerhaft elastisch

Bestell-Nr.	Ausführung	L mm	Ø mm	VE	€
22.045	mit starken, schwarzen Haken	450	9	5	2,90
22.060		600	9	5	3,30
22.080		800	9	5	4,20
22.100		1000	9	5	4,40
22.150		1500	9	5	5,90



Kugel-Expander-Set

Zum Befestigen von Abdeck- und Werbeplanen, Abdecknetzen uvm.

6 Stück SB-verpackt

Bestell-Nr.	Ausführung	Ø mm	L mm	VE	€
22.625	Kugeldurchmesser 29 mm	5	250	25	4,90



Schlagstempel-Satz DIN 7353

extraschwere Qualität, glanzvernickelt.

Maschinengravur, saubere Verarbeitung bis 12 mm mit Tiefenbegrenzung, Härte am Schriftende HRC 58-60, für 120 kg/mm²

in Kusto-Kästchen

Bestell-Nr.	Ausführung	H mm	VE	€
710.02	Zahlen 0-9	2	1	15,30
710.25		2,5	1	15,60
710.03		3	1	15,70
710.04		4	1	16,40
710.05		5	1	17,60
710.06		6	1	20,50
710.08		8	1	23,90
710.10		10	1	31,40
710.12		12	1	36,90
710.15		15	1	56,50
710.20		20	1	105,00
715.02	Buchstaben A-Z	2	1	45,90
715.25		2,5	1	46,30
715.03		3	1	46,30
715.04		4	1	48,90
715.05		5	1	51,90
715.06		6	1	59,90
715.08		8	1	71,00
715.10		10	1	93,60
715.12		12	1	115,00
715.15		15	1	162,00



Signierschablonen-Satz

aus starkem Zinkblech, Blockschrift nach DIN 1451

Bestell-Nr.	Ausführung	H mm	VE	€
718.30	Zahlen 0-9	30	10	7,60
718.40		40	10	8,70
718.50		50	10	10,10
718.60		60	10	11,40
718.70		70	10	14,40
718.80		80	5	16,80
718.10		100	5	23,70
718.12		120	2	37,90
718.15		150	1	49,10
718.20		200	1	84,10
719.30	Buchstaben A-Z	30	5	16,20
719.40		40	5	20,10
719.50		50	5	23,00
719.60		60	5	26,70
719.80		80	5	40,40
719.10		100	5	57,80
719.15		150	1	122,00
719.20		200	5	202,00



Spitzer Lyra

für Zimmermannsbleistifte und Signierkreiden mit einem Durchmesser von 10-17 mm

Bestell-Nr.	Ausführung	VE	€
9496.0	Kusto	25	5,35



Zimmermanns-Bleistift Lyra

extrem bruchfeste Mine, für Markierungen auf Holz

Bestell-Nr.	Ausführung	L mm	VE	€
333.24	oval, lackiert, ungespitzt	240	20	2,00
333.30		300	20	2,45



444.25



444.06

Zimmermanns-Bleistift Impex

oval, lackiert, ungespitzt

Bestell-Nr.	Ausführung	L mm	VE	€
444.25	Blei/Impex	250	144	1,55
444.06	Blei/Impex 6 St auf SB-Karte	250	5	9,00



Bleistift-Halter Pocket

praktischer Helfer für alle dicken Holzstifte, ob oval, dreikant oder sechskant. Mit integriertem Messer zum Anspitzen. Mit Klemmfunktion, hält alle Stifte bis zum kleinsten Stummel.

SB-verpackt

Bestell-Nr.	Ausführung	VE	€
5050.1	mit 2 Zimmermannsbleistiften 240 mm	10	10,95



Blei-Kopierstift Lyra

beidseitig ansitzbar, für trockenes und nasses Holz

Bestell-Nr.	Ausführung	L mm	VE	€
334.24	2/3 Blei, 1/3 Kopier, oval	240	20	2,95



Steinhauerstift Lyra

geeignet für Stein/Beton und sonstige raue Oberflächen

Bestell-Nr.	Ausführung	L mm	VE	€
334.33	Spezialhärte 10H, oval	300	20	2,55



Tischlerbleistift Lyra

Bestell-Nr.	Ausführung	L mm	VE	€
91.075	rund, gespitzt	175	72	1,40



1174.0



6363.0



2940.0

Spezialstift Lyra

speziell für glatte Flächen wie Glas, Fliesen, Keramik, Kusto usw. leicht entfernbar

Bestell-Nr.	Ausführung	L mm	Ø mm	VE	€
1174.0	Cellugraph, Gigant, 3-kt.	240	12	100	3,35
6363.0	Plast-O-Mark, rund	175	7,5	12	2,05
2940.0	Cellucolor, rot, 6-kt.	175	7	12	1,90



Markierstift Lyra

rot-blau, für feine Markierungen auf Holz, Stahl, Stein uvm.
Auch für die Kennzeichnung von Warm-/Kaltwasser oder Zu-/Rücklauf

Bestell-Nr.	Ausführung	L mm	Ø mm	VE	€
2930.0	beidseitig angespitzt	175	10	12	2,35



Markierstift Lyra Mark + sign

für alle glatten und porösen Flächen. Aufstriche schwer entfernbar. Strichbreite 1-4 mm.

Bestell-Nr.	Ausführung	L mm	Ø mm	VE	€
112.01	schwarz	140	15	10	2,05
112.02	rot	140	15	10	2,05
112.03	blau	140	15	10	2,05
112.04	grün	140	15	10	2,05



Markierstift-Set 3-tlg./Import

wasserunlöslich, für alle Oberflächen

SB-verpackt

Bestell-Nr.	Ausführung	L mm	Ø mm	VE	€
699.03	rot, blau, schwarz	130	12	10	3,15



Tiefloch-Marker PICA INK

- zum Markieren, auch an schwer zugänglichen Stellen
- markiert auf allen trockenen Materialien, wasserfest
- selbstnachstellende Teleskopspitze
- mit praktischem Köcherschoner und Spezial-Clip

Bestell-Nr.	Ausführung	Farbe	VE	€
119.21	Strichbreite 1 mm	schwarz	10	9,40
119.22		rot	10	9,40
119.23		blau	10	9,40



Tiefloch-Marker PICA INK Display

Bestell-Nr.	Ausführung	VE	€
119.20	10 x schwarz, 5 x rot, 5 x blau	1	178,00



Signalmarker PICA-GEL

für alle Markierungen im Innen- und Außenbereich. Auch auf rauen, rostigen, unebenen, nassen, dunklen und elastischen Oberflächen. Schnell trocknend, nach dem Trocknen hochpermanent. Wetterfest, licht- und temperaturbeständig bis ca. 1000°C. Mit praktischem Köcherschoner und integriertem Spitzer.

Bestell-Nr.	Ausführung	Farbe	VE	€
808.00	hochpermanent	weiß	10	10,00
808.10		blau	10	10,00
808.20		rot	10	10,00
808.30		schwarz	10	10,00
808.40		gelb	10	10,00



Signalmarker PICA-GEL-Display

Bestell-Nr.	Ausführung	VE	€
8020.0	je 4x weiß, blau, rot, schwarz und gelb	1	189,00



Tiefloch-Marker PICA DRY

mit Staub- und Nässeschutz und Alleschreiber-Graphitmine, grau. Zum Markieren und Schreiben auf allen Materialoberflächen. Austauschbare/nachfüllbare Spezialminen sind auch für staubige, rauhe, ölige und feuchte Flächen geeignet. Minen-Ø 2,8 mm. Automatischer Minen-Vorschub in Edelstahlrohr, äußerst langlebig durch hochwertige Verarbeitung. Ausfallsicherer und grifffreundlicher Köcherschoner mit Spezial-Clip. Gesamtlänge 160 mm.

Bestell-Nr.	Ausführung	Farbe	VE	€
4094.1	mit integriertem Minenspitzer im Köcher	grau	10	14,70



Tiefloch-Marker PICA DRY Ersatzminen-Set

in stabiler Kusto-Kassette, Minenlänge 125 mm, Minen-Ø 2,8 mm

Bestell-Nr.	Ausführung	VE	€
4094.2	4x Graphitmine grau, 2x rot + 2x gelb	10	9,00
4094.3	10x Graphitmine grau	10	11,20
4094.4	10x Graphitmine grau Härte H für Schreiner SB	10	10,00
4094.6	wasserstrahlfest 3x grün + 2x weiß + 3x blau	10	9,00
4094.7	wasserstrahlfest 10x blau	10	11,20
4094.8	wasserstrahlfest 10x grün	10	11,20
4094.9	wasserstrahlfest 10x weiß	10	11,20
4094.0	10 Minen rot	10	11,20
4095.1	10 Minen gelb	10	11,20
4095.2	8x Sommer-Mine bis 70°, 3x grau, 3x rot, 2x weiß SB	10	9,10



Tiefloch-Marker PICA DRY Display

20 Tiefloch-Marker PICA DRY mit Graphitmine grau (HaWe 4094.1) + 10 Ersatzminensets (HaWe 4094.2) + 14 Produkteinleger

Bestell-Nr.	Ausführung	VE	€
4094.5	im Thekendisplay	1	362,00



Mix-Display Pica

5 INK-Marker schwarz (HaWe 119.21)
 3 INK-Marker rot (HaWe 119.22)
 2 INK-Marker blau (HaWe 119.23)
 10 Dry-Marker (HaWe 4094.1)
 10 Ersatzminenset grau (HaWe 4094.3)
 je 10 Pica-INK und Pica-DRY Info-Flyer

Bestell-Nr.	Ausführung	VE	€
6632.5	im Thekendisplay	1	356,00



Multi-Display

je 1 Display
 Signalmarker (HaWe 8020.0)
 Tieflochmarker Ink (HaWe 119.20)
 Big Dry Marker (HaWe 606.08)
 Tieflochmarker Dry (HaWe 4094.5)

Bestell-Nr.	Ausführung	VE	€
6504.0	im Thekenaufsteller	1	1.674,00



Marker PICA BIG DRY

bestückt mit FOR ALL-Graphitmine grau, für vielfältige Anwendungen. Automatischer Minenvorschub auf Knopfdruck, kein Anspitzen nötig. Ideal zum Anzeichnen, präzise Kantenführung, extrem lange Markierleistung. Rechteck-Minen mit 2x5 mm Querschnitt. Gesamtlänge: 200 mm. NEU: Mit Anschleiffläche für extrem feine Markierungen

Bestell-Nr.	Ausführung	VE	€
606.00	Köcher mit Spezial-Clip	10	19,40



Marker PICA BIG DRY Display

12 Marker PICA BIG DRY (HaWe 606.00)
 + 3 Ersatzminen-Sets FOR ALL grau (HaWe 606.01)
 + 3 Ersatzminen-Sets FOR ALL BAU grau, weiß, rot (HaWe 606.06)
 + 3 Ersatzminen-Sets Zimmermann (HaWe 606.03)
 + 3 Ersatzminen-Sets Steinhauer (HaWe 606.04)
 + 10 Info-Flyer

Bestell-Nr.	Ausführung	VE	€
606.08	im Thekendisplay	1	375,00



Marker PICA BIG DRY Ersatzminen-Set

in stabiler Kusto-Kassette, Minenlänge 150 mm

Bestell-Nr.	Ausführung	VE	€
606.01	12x FOR ALL Graphitminen grau	5	14,90
606.03	12x Zimmermanns-Minen	5	11,90
606.04	12x Steinhauer-Minen	5	13,40
606.05	12x ANILINE 2.0 Allwetterminen	5	14,80
606.06	je 4x FOR ALL BAU, grau, weiß, rot	5	14,80
606.07	12x FOR ALL weiß	5	14,90
606.09	12x Sommer-Mine bis 70°, je 4x grau, rot, gelb SB	10	15,30



Permanent Wachs-Markierstift Pica Visor

Hightech Kreidehalter mit innovativer Multi-Use-Wachs-Signierkreide. Extrem unempfindlich und vielseitig einsetzbar für permanente Markierungen. Für trockene, feuchte, glatte, raue, staubige oder auch ölige Material-Oberflächen. Drehmechanik für schnelles und einfaches Handling. Extrem langlebig und umweltfreundlich durch Ersatz-Minen.

Bestell-Nr.	Ausführung	Farbe	VE	€
990.40	Köcherschoner mit Clip	rot	5	10,50
990.41		blau	5	10,50
990.44		gelb	5	10,50
990.46		schwarz	5	10,50
990.52		weiß	5	10,50



Ersatzminen Pica Visor

Easy Refill Pack für sekundenschnelles Nachfüllen

Bestell-Nr.	Ausführung	Farbe	VE	€
991.40	4 Minen	rot	5	6,10
991.41		blau	5	6,10
991.44		gelb	5	6,10
991.46		schwarz	5	6,10
991.52		weiß	5	6,10



Permanent Wachs-Markierstift Pica-Visor-Display

je 4 Wachs-Marker (HaWe 990.40/.41/.44/.52)
 je 2 Ersatzminen-Set (HaWe 991.40/.41/.44)
 1 Ersatzminen-Set (HaWe 991.52)
 10 Info-Flyer

Bestell-Nr.	Ausführung	VE	€
990.01	im Thekendisplay	1	199,00



Wachs-Signierkreide Lyra

für professionelle Anwendungen, für Metall, Gummi, Stein, glatte Flächen, Holz naß und trocken, usw.

12 St im SB-Pack

Bestell-Nr.	Ausführung	Farbe	L mm	Ø mm	BE	VE	€
6897.1	rund, unpapiert	blau	100	8,5	Pac	1	9,20
6897.2	Lyra 4960	rot	100	8,5	Pac	1	9,20
6897.3		gelb	100	8,5	Pac	1	9,20
6897.4		schwarz	100	8,5	Pac	1	9,20
6897.6		weiß	100	8,5	Pac	1	9,20



Förster- und Signierkreide Lyra

für professionelle Anwendungen, hohe Bruchfestigkeit, beste Pigmentierung, großes Volumen.

Für trockenes und nasses Holz, Leder, Stein, Metall usw.

12 St im SB-Pack

Bestell-Nr.	Ausführung	Farbe	L mm	Ø mm	BE	VE	€
797.01	6-kt., papiert	blau	120	12	St	36	1,45
797.02	Lyra 797	rot	120	12	St	36	1,45
797.03		gelb	120	12	St	36	1,45
797.04		schwarz	120	12	St	12	1,40
797.05		grün	120	12	St	12	1,40
797.06		weiß	120	12	St	12	1,40



Signierkreide Lyra Economy

für diverse Anwendungen, Holz naß und trocken, Stein, Metall

12 St im SB-Pack

Bestell-Nr.	Ausführung	Farbe	L mm	Ø mm	BE	VE	€
795.02	6-kt. unpapiert	rot	110	11	Pac	1	6,20
795.03	Lyra 795	gelb	110	11	Pac	1	6,20



Kreidehalter Lyra

mit Druckknopf-Fallmechanik

Bestell-Nr.	Ausführung	L mm	VE	€
7161.0	für Kreiden-Ø 8,5 mm (6897.)	100	10	8,80
7166.0	für Kreiden-Ø 11 + 12 mm (795. + 797.)	115	10	11,25



Köcher für Kreidehalter
mit Gürtelschlaufe

Bestell-Nr.	Ausführung	VE	€
7177.0	für Kreidehalter HaWe-Nr. 7166.0	10	2,60 AV



Schulkreide weiß, papiert

12 Stück in Schachtel

Bestell-Nr.	Ausführung	L mm	B mm	H mm	BE	VE	€
800.03	universell	90	12	12	Dzd	1	3,10



Specksteinkreide unpapiert,

speziell bei Schweißarbeiten, temperaturbeständig bis 2000°

12 St im SB-Pack

Bestell-Nr.	Ausführung	L mm	B mm	H mm	BE	VE	€
2990.0	Speckstein	100	10	10	Dzd	1	6,70

MARKIEREN



Überkopfdüse



Schreibdüse



Signierspray HaWe

witterungsbeständig, schnelltrocknend, abriebfest, gut deckend, geeignet für Beton, Asphalt, Erdreich, Holz, Glas, Metall, div. Kunststoffe

Bestell-Nr.	Ausführung	ml	Farbe	VE	€
1160.1	inklusive	500	blau	6	8,30
1160.2	Überkopfdüse und	500	rot	6	8,30
1160.3	Schreibdüse	500	leuchtgelb	6	8,30
1160.4		500	leuchtpink	6	8,50
1160.5		500	weiß	6	8,30
1160.6		500	leuchtorange	6	8,50
1160.7		500	grün	6	8,30



Markierspray HaWe

Patentierter Sicherheitskappe, mit arretierbarem Sprühauslöser, verhindert unbeabsichtigtes Sprühen. Gute Deckkraft, schnelltrocknend, hohe Abriebfestigkeit, sehr witterungsbeständig. Haftet gut auf Beton, Asphalt, Erdreich, Holz, Glas, Metall und auf diversen Kunststoffen. Dosen geeignet für Markierroller HaWe-Nr. 1390.0

Bestell-Nr.	Ausführung	ml	Farbe	VE	€
1390.1	mit Sicherheitskappe,	500	neonblau	6	6,80
1390.2	für Wand- und	500	neonrot	6	6,80
1390.3	Bodenmarkierungen	500	neongelb	6	6,80
1390.4		500	neonpink	6	6,80
1390.5		500	weiss	6	6,80
1390.6		500	neonorange	6	6,80
1390.7		500	neongrün	6	6,80



Markierroller

Sprühhilfe für eine saubere Linienführung. Flexibel einsetzbar, auch ohne Rad. Nur für Markierspray HaWe-Nr. 1390.1-7 geeignet

Bestell-Nr.	Ausführung	VE	€
1390.0	Alu/Kusto	1	41,70

MARKIEREN



Universal-Grundierung HaWe

zur Grundierung vor dem Decklack (Kunstharz oder Acryl-Lack). Beste Haftung, besonders hohe Füllkraft, schützt vor Rost.

Bestell-Nr.	Ausführung	ml	Farbe	VE	€
665.01	Grundierung	400	grau	6	6,80



Lackspray HaWe

400 ml, schnelltrocknend, lichtecht, hohe Oberflächenhärte, kratz-, stoß- und schlagfest. Nach ca. 10 Minuten staubtrocken. Nicht auf kunstharzlackierte Flächen sprühen. Ergiebigkeit ca. 1-2 m² pro 400 ml-Dose.

Bestell-Nr.	Ausführung	Farbe	VE	€
665.02	hochwertiger	Klarlack matt	6	6,80
665.03	Acryl-Lack	Klarlack glänzend	6	6,80
665.04		reinweiß matt RAL 9010	6	6,80
665.05		reinweiß glänzend RAL 9010	6	6,80
665.06		silber glänzend RAL 9006	6	6,80
665.07		tiefschwarz matt RAL 9005	6	6,80
665.08		tiefschwarz glänzend RAL 9005	6	6,80
665.09		schokobraun glänzend RAL 8017	6	6,80
665.10		anthrazitgrau glänzend RAL 7016	6	6,80
665.11		silbergrau glänzend RAL 7001	6	6,80
665.12		gelbgrün glänzend RAL 6018	6	6,80
665.13		moosgrün glänzend RAL 6005	6	6,80
665.14		laubgrün glänzend RAL 6002	6	6,80
665.15		himmelblau glänzend RAL 5015	6	6,80
665.16		enzianblau glänzend RAL 5010	6	6,80
665.17		ultramarinblau glänzend RAL 5002	6	6,80
665.18		weinrot glänzend RAL 3005	6	6,80
665.19		feuerrot glänzend RAL 3000	6	6,80
665.20		reinorange glänzend RAL 2004	6	6,80
665.21		rapsgelb glänzend RAL 1021	6	6,80

①
- HAKENÜBERSICHT -



3030



3040
4030



4020



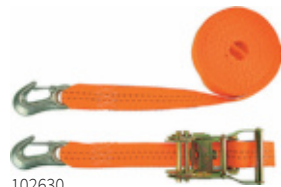

4090

daN = Dekanewton entspricht ca. 1 kg



102630

zulässige Zugkraft	
gerader Zug 	Umreifung 
1000 daN	2000 daN

Verzurrzeug BSN



2-teilig, Polyesterband, mit Ratsche, DIN EN 12 195-2, System 1000 daN, 35 mm

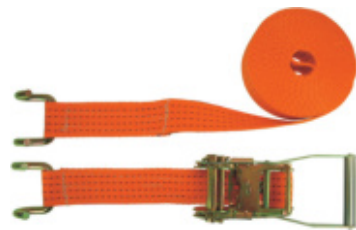

Bestell-Nr.	Ausführung	L m	B mm	VE	€
102620	Haken 3040	6	35	4	15,40
102630	Haken 3030	6	35	4	16,90



202820

zulässige Zugkraft	
gerader Zug 	Umreifung 
2000 daN	4000 daN



Verzurrzeug BSN

2-teilig, Polyesterband, mit Ratsche, DIN EN 12 195-2, System 2000 daN, 50 mm

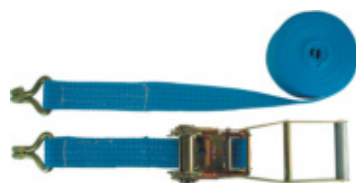

Bestell-Nr.	Ausführung	L m	B mm	VE	€
202810	Haken 4090	8	50	4	31,50
202820	Haken 4020	8	50	4	22,40
202830	Haken 4030	8	50	4	21,90
202110	Haken 4090	10	50	1	34,70
202510	Haken 4090	15	50	1	42,10



zulässige Zugkraft	
gerader Zug 	Umreifung 
2000 daN	4000 daN



Verzurrzeug BSN

2-teilig, Polyesterband, mit Spannratsche GIGANT, kraftsparend, durch extra langen Hebel, DIN EN 12 195-2

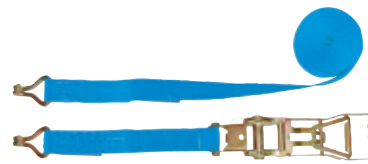

Bestell-Nr.	Ausführung	L m	B mm	VE	€
202800	Haken 4030	8	50	1	41,30



zulässige Zugkraft	
gerader Zug 	Umreifung 
2000 daN	4000 daN



Verzurrzeug BSN

2-teilig, Polyesterband, mit Umkehrratsche. Gespannt wird beim „Nach-unten-ziehen“. DIN EN 12 195-2



Bestell-Nr.	Ausführung	L m	B mm	VE	€
202880	Haken 4030	8	50	1	36,70



zulässige Zugkraft	
gerader Zug 	Umreifung 
2500 daN	5000 daN

Verzurrzeug BSN

2-teilig, mit Ratsche, DIN EN 12 195-2, System 2500daN, 50 mm. Höhere zulässige Zugkraft als bei Standard-Verzurrzeugen



Bestell-Nr.	Ausführung	L m	B mm	VE	€
205830	Haken 4030	8	50	1	29,20



Lasten-Haltegurt

2-teilig, Nylonband, mit Spannratsche und Doppelhaken, 750 daN

im Buntkarton

Bestell-Nr.	Ausführung	L m	B mm	VE	€
3756.0	Haken 4030	5	38	6	24,90



Kofferraumhaltegurt

2-teilig, für die Sicherung der Heckklappe beim Transport sperriger Güter. Die Heckklappe ist fixiert und beschädigt weder die Ladung noch das Fahrzeug.

SB-verpackt

Bestell-Nr.	Ausführung	L m	B mm	VE	€
8850.6	Nylonband	1,7	25	1	10,70

EINZELTEILE für 2-teilige Zurrgurte



202821

Festende BSN mit Knarre
DIN EN 12 195-2



Bestell-Nr.	Ausführung	L m	B mm	VE	€
102621	Haken 3040	0,5	35	1	9,90
102631	Haken 3030	0,5	35	1	11,20
202811	Haken 4090	0,5	50	1	17,20
202821	Haken 4020	0,5	50	1	13,90
202831	Haken 4030	0,5	50	1	14,40



202822

Losende BSN mit Haken
DIN EN 12 195-2



Bestell-Nr.	Ausführung	L m	B mm	VE	€
102622	Haken 3040	5,5	35	1	9,90
102632	Haken 3030	5,5	35	1	10,40
202822	Haken 4020	7,5	50	1	14,60
202832	Haken 4030	7,5	50	1	14,60
202112	Haken 4090	9,5	50	1	24,20
202512	Haken 4090	14,5	50	1	33,90

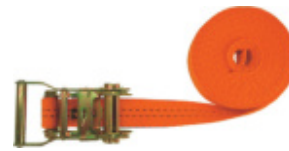

101600
201800

Verzurrigurt BSN
einteilig, Polyesterband mit Ratsche, DIN EN 12 195-2



Bestell-Nr.	Ausführung	L m	B mm	VE	€
101600	1000 daN	6	35	4	10,90
201800	2000 daN	8	50	4	22,90



zulässige Zugkraft	
gerader Zug 	Umreifung 
200 daN	400 daN

Zurrigurt
einteilig mit Klemmschloß, DIN EN 12 195-2, System 200 daN

2 Stück-Pack

Bestell-Nr.	Ausführung	L m	B mm	VE	€
201050	Nylonband	0,5	25	1	5,90
201100		1	25	1	6,30
201200		2	25	1	7,40
201300		3	25	1	8,40
201500		5	25	1	9,40



Lasten-Haltegurt
einteilig

auf SB-Karte

Bestell-Nr.	Ausführung	L m	B mm	VE	€
3755.0	Nylonband, mit Spannratsche	5	25	6	6,90

**Gasflaschen-Transportsicherung**

für den sicheren Transport von Gasflaschen bis 1 Meter.

Zur Befestigung an stabilen, ebenen Flächen. 2 Stück Zurrgurte 25 mm breit,
1 m lang, zulässige Zugkraft in der Umreifung 1000 daN, zweiteilig mit Fittingen,
2 Stück Aluminium. Lochschienen 0,5 m lang

im Folienbeutel verpackt

Bestell-Nr.	Ausführung	VE	€
8840.0	4-teilig	1	58,40

LADUNGSSICHERUNG



Rundschlinge BSN 1 to

aus Polyester als Endlosstrang, DIN EN 1492-2, UV-stabilisiert, farbcodiert, Polyurethan verstärkt, reißbeständig vernäht

Bestell-Nr.	Ausführung	Farbe	VE	€
622002	Traglast 1 to, Umfang 2 m	violett	1	6,70
622004	Traglast 1 to, Umfang 4 m	violett	1	11,50
622006	Traglast 1 to, Umfang 6 m	violett	1	15,90



Rundschlinge BSN 2 to

aus Polyester als Endlosstrang, DIN EN 1492-2, UV-stabilisiert, farbcodiert, Polyurethan verstärkt, reißbeständig vernäht

Bestell-Nr.	Ausführung	Farbe	VE	€
623002	Traglast 2 to, Umfang 2 m	hellgrün	1	8,90
623004	Traglast 2 to, Umfang 4 m	hellgrün	1	15,90
623006	Traglast 2 to, Umfang 6 m	hellgrün	1	24,50



Rundschlinge BSN 3 to

aus Polyester als Endlosstrang, DIN EN 1492-2, UV-stabilisiert, farbcodiert, Polyurethan verstärkt, reißbeständig vernäht

Bestell-Nr.	Ausführung	Farbe	VE	€
624003	Traglast 3 to, Umfang 3 m	gelb	1	17,30
624004	Traglast 3 to, Umfang 4 m	gelb	1	21,90
624006	Traglast 3 to, Umfang 6 m	gelb	1	32,30



Hebeband BSN 1 to

Polyester, 2-lagig, mit verstärkten Endschlaufen DIN EN 1492-1

Bestell-Nr.	Ausführung	L m	B mm	Farbe	VE	€
02.142	Traglast 1 to	4	30	violett	1	19,30



Hebeband BSN 2 to

Polyester, 2-lagig, mit verstärkten Endschlaufen DIN EN 1492-1

Bestell-Nr.	Ausführung	L m	B mm	Farbe	VE	€
02.242	Traglast 2 to	4	60	hellgrün	1	29,90
02.262	Traglast 2 to	6	60	hellgrün	1	43,30



Hebeband BSN 3 to

Polyester, 2-lagig, mit verstärkten Endschlaufen DIN EN 1492-1

Bestell-Nr.	Ausführung	L m	B mm	Farbe	VE	€
02.362	Traglast 3 to	6	90	gelb	1	59,30

LADUNGSSICHERUNG

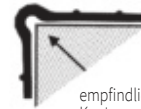

empfindliche Kanten werden nicht beschädigt

Kantenschutzwinkel

Winkelschiene im L-Profil aus extrudiertem Kunststoff, zum Schutz der Zurr- und Haltegurte und des Transportgutes auf dem LKW.

Anti-UV behandelt, daher Farb- und chemische Stabilität gewährleistet. Erträgt große Temperaturschwankungen. Beständig gegen Säure und chemische Einflüsse. Wetterbeständig und hohe Form-Elastizität (nimmt Ausgangsform wieder an).

Bestell-Nr.	Ausführung	L mm	B mm	H mm	Stä mm	VE	€
8850.1	Polyethylen	1200	140	180	5	6	42,70



Kantenschutz

solide Ausführung mit Schlitzen, bei rauen Oberflächen.

Bestell-Nr.	Ausführung	VE	€
8850.0	PVC, innen geraut, für bis zu 75 mm breite Gurte	5	3,50



Scheuerschutzschlauch

Gummischlauch mit Textileinlage, der robuste Scheuerschutz für raue Kanten und Oberflächen.

Bestell-Nr.	Ausführung	L mm	B mm	VE	€
8850.4	PVC, für bis zu 50 mm breite Gurte	300	68	10	3,60



Anhängerabdecknetz

aus Polypropylen, ca. 3 mm Materialstärke, Maschenweite ca. 45 mm, inkl. einer 6 mm starken Gummispannleine. Zum sicheren Transportieren, oder Abdecken beladener Anhänger oder Pritschen. Rechteckige Form, quadratische Maschenstellung

in Transporttasche

Bestell-Nr.	Ausführung	VE	€
2360.0	ca. Anhängergr. 1,30x2,50 m = ca. Netzgr. 2,00x3,00 m	10	49,90
2361.0	ca. Anhängergr. 1,50x3,00 m = ca. Netzgr. 2,50x3,50 m	5	62,40
2362.0	ca. Anhängergr. 2,00x2,70 m = ca. Netzgr. 3,00x3,50 m	6	73,60
2363.0	ca. Anhängergr. 2,20x3,60 m = ca. Netzgr. 3,00x4,00 m	5	81,30



Containerabdecknetz

aus Polypropylen, ca. 3 mm Materialstärke, Maschenweite ca. 45 mm, ohne Gummispannleine. Zum sicheren Transportieren, oder Abdecken beladener Container. Rechteckige Form, quadratische Maschenstellung.

Bestell-Nr.	Ausführung	VE	€
2028.1	ca. Containergr. 2,30x5,00m = Netzgr. 3,00x6,00 m	1	91,90
2031.1	ca. Containergr. 2,30x6,00m = Netzgr. 3,00x7,00 m	1	108,00



Antirutschmatte „BLACK-CAT“-Panther

Die hochreißfeste Sicherheits-Antirutschmatte für Ladungssicherung, universell einsetzbar für Transporter, LKW-, Bahn-, Luft- und Seefracht.

- erfüllt 100%ig die gesetzliche Ladungssicherung (§ 22 StVO / VDI 2700 ff.)
- Flog, Fraunhofer IML und Dekra geprüft und zertifiziert
- unverwundlich als Kofferraum-Matte/Bodenbelagsmatte
- die sicherste Palettenauflage
- extrem langlebig (100-fach ohne sichtbaren Verschleiß getestet)
- geeignet selbst für Schwerlast-Transporte!

Noch mehr Vorteile im Überblick:

- beidseitig verwendbar - extrem stabil, sehr flexibel (mit Stapler überfahrbar)
- nur 4,5 mm Materialstärke (extrem verstärktes Gewebe mit Spezialbeschichtung)
- leicht zu reinigen - Einsatz bei Kälte bis -40°C / Wärme bis +120°C
- geschlossene Oberfläche (keine Feuchtigkeitsaufnahme/Frostbildung)
- sehr hohe Gleitreibbeiwerte von μ 0,94 bis 1,49 je nach Reibungspartner/ Flächenpressung laut Prüfzertifikat von Prüfinstitut Flog bis 10 t/m²
- geprüfter Schwerlast-Einsatz bis 82,5t bestätigt laut Prüfbericht von Prüfinstitut Flog - Black-Cat-Panther-Einlegebodenmatte für LKW und Klein-Transporter für Ladungssicherung bestens geeignet!

Bestell-Nr.	Ausführung	B m	L m	VE	€
1.1212	Schaumstoffmatte	0,12	1,25	1	8,90
1.8012	geschlossene Oberfläche	0,80	1,20	1	52,90
1.0124		0,12	4,00	1	21,35
1.8040		0,80	4,00	1	174,00
1.1240		1,20	4,00	1	258,00



Dachdecker-Hammer (Schieferhammer)

Stahl handgeschmiedet, mit Lederheft, schwarz brüniert

Bestell-Nr.	Ausführung	gr	VE	€
275.01	rechts	620	1	84,75
275.02	links	620	1	83,90



Dachdecker-Spitzhammer

gesenkgeschmiedet

Bestell-Nr.	Ausführung	gr	VE	€
2530.0	mit Eschenstiel und Stahlfedern	400	1	32,25



276.01

276.02

Schieferhaubrücke

Stahl, schwarz lackiert

Bestell-Nr.	Ausführung	B mm	gr	VE	€
276.01	gerade	310	500	1	16,10
276.02	gebogen	310	500	1	16,10



Dachdecker-Nageleisen

handgeschmiedet

Bestell-Nr.	Ausführung	L mm	gr	VE	€
277.30	schwarz lackiert	300	510	1	25,90
277.40		400	570	1	26,20
277.50		500	760	1	28,90

DACHDECKER-WERKZEUGE

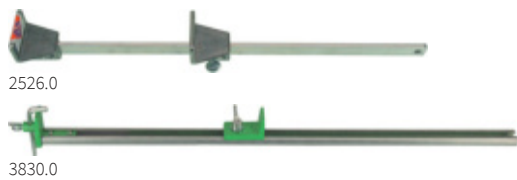

Lattenstichmaß aus Alu
mit Meßskala und Schraube

Bestell-Nr.	Ausführung	L mm	VE	€
2526.0	Alu	450	1	18,10
3830.0	Stahl, für Großflächenziegel	550	1	67,90

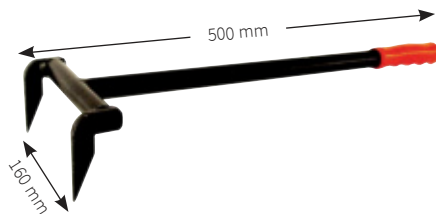

Lattenheber

speziell für Renovierungsarbeiten, äußerst widerstandsfähig, müheloses Entfernen alter Lattungen

Bestell-Nr.	Ausführung	L mm	B mm	gr	VE	€
332.50	Stahlrohr 19 mm	500	160	1560	1	52,50



Dachrinnenschaufel

Schnelle und einfache Dachrinnenreinigung, vielseitig, auch als Streuschaufel uvm.

mit SB-Öse

Bestell-Nr.	Ausführung	L mm	VE	€
00.450	Polypropylen, flexibel	400	1	12,05

DACHDECKER-WERKZEUGE



Dachrinnenschlauch HaWe

LDPE-Vollschlauchfolie. Zum gezielten Ableiten von Regenwasser. Verhindert das Verschmutzen der Fassade. Für Dachrinnen bis zu einem Durchmesser von 125 mm.

Bestell-Nr.	Ausführung	L m	B mm	my	VE	€
66.100	transparent	100	200	100	1	37,30



Rinneisen-Biegezange HaWe

für Materialstärken bis 40x6 mm

Bestell-Nr.	Ausführung	L mm	gr	VE	€
2569.0	Stahlrohrschenkel, mit Rolle	620	3500	1	108,10
2569.1	Stahlrohrschenkel, mit Rolle	830	3800	1	114,00



Rinnenheber

zum Ausrichten von 6-8 teiligen Rinnen ohne die Wulst zu beschädigen.

Bestell-Nr.	Ausführung	L mm	gr	VE	€
2587.0	lackiert	580	1300	1	54,90

**Faserzement-Handscherer**

Stahlblech gepresst, mit Feder und Handschutzgriffen zum Schneiden und Lochen von Zementfaserplatten und Naturschiefer (bis 7,0 mm), Eternit (bis 4,0 mm)

Bestell-Nr.	Ausführung	L mm	VE	€
2568.2	mit Lochvorrichtung 3,2 mm	330	1	86,80
2568.3	Ersatz-Lochstempel		1	17,60
2568.4	Ersatz-Messer		1	16,30
2568.5	Feder-Reparatur-Satz		1	12,40

**Faserzement-Reißer**

mit HM-Schneide

Bestell-Nr.	Ausführung	L mm	VE	€
2557.0	mit Kusto-Heft	200	1	12,25

**Ziegel-Kneifzange Knipex**

Stahl geschmiedet, mit Drahtschneider



Bestell-Nr.	Ausführung	B mm	VE	€
5830.1	Kopf poliert	20	6	28,90 AV

**Hand-Anreibwalze**

schwere Profiausführung, einseitig kugelgelagert

Bestell-Nr.	Ausführung	gr	Ø mm	VE	€
317.40	Stahlrolle	490	40x40	1	71,65

**Hand-Anreibwalze**

schwere Profiausführung, einseitig kugelgelagert

Bestell-Nr.	Ausführung	gr	Ø mm	VE	€
317.33	Silikonrolle	250	33x45	1	63,10

**Aufschweißbrenner Ø 60 mm Profiqualität**

Edelstahl-Brennerkopf, Halsrohr, Handgriff, vielseitiger und handlicher Brenner mit Stellfuß. Handgriff mit Spar- und Dosierventil.

Sehr gute Feinregulierung der Arbeitsflamme.

Zum Verschweißen von Dachbahnen und Teichfolien, Flächentrocknen, Abtauen

Prüfnummer der Berufsgenossenschaft Bau: A Bau 48/82

auf SB-Karte

Bestell-Nr.	Ausführung	L mm	VE	€
296.01	Anschluß 3/8" links	865	1	118,20

**Anwärm- und Abflammergeräte-Set Ø 60 mm**

Brennerkopf Ø 60 mm verchromt, Halsrohr 600 mm, Brennerstütze, Handgriff, HD-Schlauch 5 Meter ohne Regler.

Zur großflächigen Unkrautvernichtung, zum Anwärmen, Schrumpfen, sowie Bedachungs- und Asphaltierungsarbeiten.

SB-verpackt

Bestell-Nr.	Ausführung	L mm	VE	€
121.95	Anschluß 3/8" links	915	1	82,75

**Druckregler**

14 kg/h - 4 bar festeingestellt, Anschluß 3/8" links x Kombigewinde

SB-verpackt

Bestell-Nr.	Ausführung	VE	€
121.80	ohne Schlauchbruchsicherung	1	23,45

Kombigewinde = Anschluß für 5,11 und 33 kg-Propan-Gasflaschen

• Bitte unbedingt Zulassungsbedingungen der Hersteller beachten!



Dachdecker-Turbobrenner Profi Ø 60 mm

kurzer, leistungsstarker Aufschweißbrenner. Windstabiler Edelstahl-Brennerkopf 60 mm. Störunanfällig, stabil und korrosionsfrei. Euro-line-Handgriff mit Spar- und Dosierventil fest. Inklusive Brennerstütze.

Prüfnummer der Berufsgenossenschaft Bau: A Bau 48/82 **auf SB-Karte**

Bestell-Nr.	Ausführung	VE	€
296.03	Gesamtlänge 420 mm	1	131,30

Kombigewinde = Anschluß für 5,11 und 33 kg-Propan-Gasflaschen
 • Bitte unbedingt Zulassungsbedingungen der Hersteller beachten!



Hochdruckschlauch

bestehend aus:
 • HD-Schlauch 6,3x5 mm (DIN 4815) montiert mit Anschlüssen beidseitig 3/8" links

Bestell-Nr.	Ausführung	VE	€
296.04	Länge 5 m	1	54,05



296.05
296.10

Hochdruckschlauch

bestehend aus:
 • HD-Schlauch 6,3x5 mm (DIN 4815) montiert mit Anschlüssen beidseitig 3/8" links
 • Druckregler 14 kg/h - 4 bar - festeingestellt mit Schlauchbruchsicherung
 Anschluß 3/8" links x Kombigewinde

Bestell-Nr.	Ausführung	VE	€
296.05	Länge 5 m	1	100,90
296.10	Länge 10 m	1	145,45



296.07 296.60

Zubehör für Aufschweißbrenner

auf SB-Karte

Bestell-Nr.	Ausführung	VE	€
296.07	Druckregler 14 kg/h - 4 bar festeingestellt, Anschluß 3/8" links x Kombigewinde, mit integrierter Schlauchbruchsicherung	1	53,45
296.60	Edelstahlbrenner 60 mm M 20 x 1,0	1	37,70

Kombigewinde = Anschluß für 5,11 und 33 kg-Propan-Gasflaschen
 • Bitte unbedingt Zulassungsbedingungen der Hersteller beachten!



296.90 296.91 296.94



296.93 296.92 296.96



296.95 296.97 296.98

Dachrinnen-Lötgerät

für Weichlöt-Verbindungen von Dachrinnen, Fallrohren und Dachabdeckungen, auch Kupferblech, verzinktes Stahlblech und Titanzinkbleche **auf SB-Karte**

Bestell-Nr.	Ausführung	VA	VE	€
296.90	Lötkolbenbrenner inkl. Windschutz und Kupferkolben Beilform 350 gr. Anschluß MF14 x 1	SB	1	111,00
296.91	Handgriff mit Spar- und Dosierventil, Anschluß 3/8" links x MF14 x 1	SB	1	62,45
296.94	HD-Gummi-Schlauch 4,0 x 4,0 mm Länge: 2 m, Anschluß beidseitig 3/8" links winterfest bis -30°C	SB	1	21,75
296.93	Schlauchbruchsicherung 1,5-4 bar; 10-14 kg/h, Abgang 45° Anschluß 3/8" x 3/8" links	SB	1	22,65
296.92	Regler 6,0 kg; 0,5-4 bar regelbar, Anschluß 3/8" x 3/8" links	SB	1	37,70
296.96	Propangas-Kleinf Flasche 0,425 kg leer, mit Aufhängehaken, Ausgang 3/8" links	lose	1	117,00
296.95	Umfüllstutzen für Propangas-Kleinf Flasche, Anschluß 3/8" x Kombigewinde	SB	1	23,15
296.97	Kupferkolben Beilform 350 gr.	SB	1	47,10
296.98	Kupferkolben Spitzform 350 gr.	SB	1	42,70

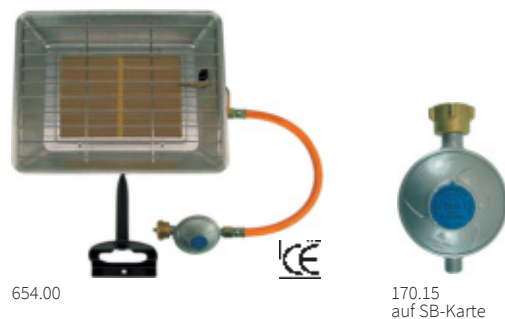

654.00 170.15 auf SB-Karte

Heizstrahler regelbar

Leistung: 2-4,3 kW mit Zündsicherung, Flaschenhalterung für 5 und 11 kg Propangasflaschen, Schutzgitter, Schlauch und Druckregler 1,5 kg/h - 50 mbar

Bestell-Nr.	Ausführung	kg	VE	€
654.00	Maße: BxHxT: 298x233x95 mm	2,5	1	82,90
170.15	Druckregler 1,5kg/h - 50 mbar Anschluß 1/4" links x Kombigewinde auch für Grillgeräte geeignet.		1	14,55

Kombigewinde = Anschluß für 5,11 und 33 kg-Propan-Gasflaschen
 • Bitte unbedingt Zulassungsbedingungen der Hersteller beachten!

GÜRTELTASCHEN



Koppel HaWe
ohne Schloß

Bestell-Nr.	Ausführung	L mm	B mm	Stä mm	VE	€
2513.0	Rindleder	900	45	3	5	14,30
2513.1		1000	45	3	5	14,30
2513.2		1100	45	3	5	14,30
2513.3		1200	45	3	5	15,20
2513.4		1300	45	3	5	15,20



Gewebe-Gürtel
Cordtex, verstellbar

Bestell-Nr.	Ausführung	L mm	B mm	Stä mm	VE	€
49.602	mit Metall-Schnellverschluß	1300	50	2	5	11,70



2517.1 2517.2 2517.3 2517.4 2517.5

Koppelschloß HaWe
vernickelt, Messing

SB-verpackt

Bestell-Nr.	Ausführung	VE	€
2517.1	„Dachdecker“	10	10,60
2517.2	„Zimmermann“	10	10,60
2517.3	„Maurer“	10	10,60
2517.4	„neutral“	10	9,20
2517.5	„Schreiner“ / „Tischler“	10	10,60



49.611 49.612 49.613 49.614

Textil-Hosenträger

mit Lederkreuz
schwere Ausführung, große Klemmen

Bestell-Nr.	Ausführung	L mm	B mm	VE	€
49.611	regenbogenfarbig	1400	50	6	15,80
49.612	blau	1400	50	6	15,80
49.613	rot	1400	50	6	15,80
49.614	schwarz	1400	50	6	15,80

GÜRTELTASCHEN



2514.0 2515.0 2519.0

Hammerkette HaWe
mit Lederschlaufen

Bestell-Nr.	Ausführung	VE	€
2514.0	2-tlg., vernickelt	10	6,60
2515.0	3-tlg., vernickelt	10	7,30
2519.0	Löwenkopf -Hammerkette, 3-tlg.	5	16,90



Hammer Schlaufe HaWe

Bestell-Nr.	Ausführung	VE	€
2516.0	Leder	10	6,00



Hammer-Halter HaWe „Super-Swinger“

Die schwingende Metallöse hält das Werkzeug immer senkrecht, verhindert das Herausfallen und die Berührung mit dem Bein, ermöglicht bequemes Arbeiten.

Bestell-Nr.	Ausführung	VE	€
49.639	aus echtem Rindleder	5	8,00



Hammer-Halter HaWe
mit Messertasche

Bestell-Nr.	Ausführung	VE	€
49.403	Leder	5	8,95

GÜRTELTASCHEN



Gürteltasche

2 Taschen, klein und groß, 6 Werkzeugfächer, 2 Hammerschlaufen

Bestell-Nr.	Ausführung	L mm	B mm	VE	€
49.423	aus Moccasin-Leder und Rindleder	290	250	5	30,50



Gürteltasche

für Zimmermann, 2 große Nagelfächer, 2 Hammerschlaufen

Bestell-Nr.	Ausführung	L mm	B mm	VE	€
49.483	aus Moccasin-Leder und Rindleder	320	250	5	32,60



Nagel- und Werkzeugtasche

2 Nagelfächer, 3 Werkzeugfächer, 1 Hammerschlaufe

Bestell-Nr.	Ausführung	L mm	B mm	VE	€
49.101	aus Spaltleder	290	260	5	26,90



Werkzeug-Schürze

unverwüstlich, doppelt genäht und genietet, 4 Taschen, klein und groß, 2 Hammerschlaufen, Maßbandhalter und Messerhalter, stabiler Cordtex-Gürtel, verstellbar mit Metall-Schnellverschluss

Bestell-Nr.	Ausführung	L mm	B mm	VE	€
49.007	aus Cordtex-Nylon	600	200	1	34,10

GÜRTELTASCHEN



2564.0



2565.0



2566.0

Nageltasche HaWe

Leder

Bestell-Nr.	Ausführung	L mm	B mm	VE	€
2564.0	1-Fach, offen	160	170	5	10,35
2565.0	2-Fach, offen	160	170	5	12,85
2566.0	1-Fach, mit Deckel	160	170	5	11,50



2518.0



2518.1



2518.5

Messerscheide

Leder, mit Schlaufe

Bestell-Nr.	Ausführung	VE	€
2518.0	offen, für Uni-Messer	5	6,40
2518.1	mit Deckel, für Taschenmesser, 14x6x1,5 cm	5	8,10
2518.5	lang, für Dämmstoffmesser bis 280 mm	5	6,90



Handy-Gürteltasche

auch für Smartphones geeignet, mit Klettverschluss

Bestell-Nr.	Ausführung	L mm	B mm	Stä mm	VE	€
49.018	Nylon	150	75	12	5	17,90

GÜRTELTASCHEN



Gürteltasche

für Akku-Schrauber mit Einsteckmöglichkeit f. Bit, Bofu-Schlüssel u.ä.

Bestell-Nr.	Ausführung	VE	€
2518.2	Nylon, wasserabweisend, strapazierfähig, leicht	5	14,20



Knarrenhalter

für Knarren bis 1/2"

Bestell-Nr.	Ausführung	VE	€
2512.0	Leder	10	6,20



Ringschlüsselhalter

auch für universellen Gebrauch

Bestell-Nr.	Ausführung	VE	€
39.100	Leder, Metallteile vernickelt	10	6,60



Universal-Gürteltasche

Bestell-Nr.	Ausführung	VE	€
49.019	Leder	5	7,90

GÜRTELTASCHEN



Tacker-Tasche

mit Klammern-Magazin, Leder, mit Gürtelschlaufe

Bestell-Nr.	Ausführung	VE	€
49.016	für Hammertacker Rapid 19	5	12,90
49.017	für Hammertacker Rapid 11	5	14,50



Für das Bau- und Reinigungsgewerbe



Drucksprühgerät Mesto Primer

Ideal für Handwerk - Maurer, Maler, Fliesenleger, Stukkateure. Schalöl, Tiefgrund, Haftgrund, Tapetenlöser und vielen sprühfähigen Bauchemikalien.

Gerätebeschreibung:

- Füllinhalt 5 Liter
- Betriebsdruck 3 bar
- robuster Behälter aus Kunststoff (PE) mit großem Druckpolster
- Kunststoffpumpe
- Kolbenmanometer und Sicherheitsventil
- integrierter Schmutzfilter
- Fußreif für hohe Standfestigkeit
- Schlauch 1,3 m; Anschlußgewinde M18 x 1,5
- **VITON** (FPM)-Profidichtungen: für lösungsmittelhaltige Flüssigkeiten
- Spritzrohr: Kunststoff 50 cm, 360° drehbar, mit Filtersieb
- Spezial-Flachstrahldüse aus Kunststoff
- seitentragbar



Bestell-Nr.	Ausführung	kg	VE	€
3236.0	Behälter: Kunststoff (PE)	1,7	4	65,40



Für das Bau- und Reinigungsgewerbe



Drucksprühgerät Mesto FerroX Plus

Ideal für das Bau- u. Malerhandwerk. Für Schalöl, Tiefgrund, Haftgrund, Tapetenlöser, Heizungsbau, Gebäudereinigung sowie zur Fahrzeugreinigung.

Gerätebeschreibung:

- Füllinhalt 6 Liter
- Betriebsdruck 6 bar
- Behälter aus Stahl mit chemikalienfester Polyesterbeschichtung
- Messingpumpe
- Manometer und Sicherheitsventil austauschbar
- seitentragbar
- **VITON** (FPM)-Profidichtungen: für lösungsmittelhaltige Flüssigkeiten
- Düse: Flachstrahldüse aus Messing
- Spritzrohr: Messing 50 cm, 360° drehbar
- Spiralschlauch 2,5 m, Anschlußgewinde: M11x1
- großer Einfülltrichter mit Trichterabdeckung
- ergonomisches Abstellventil mit Edelstahl-Filtersieb



Bestell-Nr.	Ausführung	kg	VE	€
3565.0	Behälter: Stahl beschichtet	4,8	1	263,00



Drucksprühgerät Mesto Profi Plus

Ideal für das Bau- u. Malerhandwerk. Für Schalöl, Tiefgrund, Haftgrund, Tapetenlöser, Heizungsbau, Gebäudereinigung sowie zur Fahrzeugreinigung.

Gerätebeschreibung:

- Füllinhalt 10 Liter
- Betriebsdruck 3 bar
- robuster Behälter aus Kunststoff (PE) mit großem Druckpolster
- Profi-Pumpe mit Stahlkolbenstange
- Kolbenmanometer und Sicherheitsventil
- seitentragbar
- **VITON** (FPM)-Profidichtungen: für lösungsmittelhaltige Flüssigkeiten
- Düse: Flachstrahldüse aus Messing
- Spritzrohr: Messing 50 cm, 360° drehbar
- Spiralschlauch 2,5 m, Anschlußgewinde: M11x1
- großer Einfülltrichter mit Trichterabdeckung
- integrierter Schmutzfilter



Bestell-Nr.	Ausführung	kg	VE	€
3207.0	Behälter: Kunststoff	3,1	1	149,00



Druckwasserbehälter

mit Schlauchanschluß, ideal z.B. für das Trennschleifen im Straßenbau oder Kernbohrgeräte.

Gerätebeschreibung:

- Füllinhalt 10 Liter
- Betriebsdruck 3 bar
- Behälter aus Kunststoff mit großem Druckpolster
- Kunststoffpumpe mit Stahlkolbenstange
- seitentragbar
- **NBR-Dichtungen**
- Schlauch 4 m transparent mit Wasserstopp
- integrierter Einfülltrichter



Bestell-Nr.	Ausführung	kg	VE	€
3270.1	Behälter: Kunststoff	3,0	1	108,00



Für den Pflanzenschutz



Drucksprühergerät Mesto Flori

für den kleinen und mittleren Hausgarten geeignet. Zum Pflanzenschutz, Unkrautbekämpfung, Blumenpflege und Flüssigdüngung.

Gerätebeschreibung:

- Füllinhalt 5 Liter
- Betriebsdruck 3 bar
- Kunststoffpumpe
- Kolbenmanometer mit Sicherheitsventil
- ergonomisches Abstellventil
- seitentragbar
- **NBR-Dichtungen**
- Düse: Messing, Hohlkegel 1,1 mm
- Spritzrohr: Kunststoff 50 cm, 360° drehbar, mit Filtersieb
- Schlauch: 1,3 m; Anschlußgewinde M18 x 1,5
- Integrierter Einfülltrichter



Bestell-Nr.	Ausführung	kg	VE	€
3235.0	Behälter: Kunststoff	1,7	4	41,95



Drucksprühergerät Mesto 3275M

für den kleinen und mittleren Hausgarten geeignet. Zum Pflanzenschutz, Unkrautbekämpfung, Blumenpflege und Flüssigdüngung.

Gerätebeschreibung:

- Füllinhalt 5 Liter
- Betriebsdruck 3 bar
- Profi-Kunststoffpumpe
- ergonomisches Abstellventil mit integriertem Manometer und Feinfilter
- seitentragbar oder optional rückentragbar
- **Dichtungen: VITON (FPM-)Profidichtungen**
- Düse: Messing, Hohlkegel 1,1 mm
- Spritzrohr: Messing 50 cm
- Spiralschlauch 2,5 m; Anschlußgewinde M11x1
- großer Einfülltrichter
- Kolbenmanometer mit Sicherheitsventil
- mit praktischem Wandhalter
- großer Standfuß und geschützter Schlauchanschluss



Bestell-Nr.	Ausführung	kg	VE	€
3275.0	Behälter: Kunststoff	2,5	1	96,10



Für den Pflanzenschutz



Hochdrucksprühergerät Mesto FerroX

für den professionellen Gartenbetrieb, Pflege des Gartens mit größeren Bäumen, Forstwirtschaft, Pflege von Spalierbäumen.

Gerätebeschreibung:

- Füllinhalt 5 Liter
- Betriebsdruck 6 bar
- Behälter aus Stahl mit chemikalienfester Polyesterbeschichtung
- Messingpumpe
- Manometer und Sicherheitsventil austauschbar
- ergonomisches Abstellventil mit Edelstahlfiltersieb
- Spiralschlauch 2,5 m mit Sicherheitsverriegelung, Anschlußgewinde M11 x 1
- **NBR-Dichtungen**
- Düse: Messing, Hohlkegel 1,1 mm
- Spritzrohr: Messing 50 cm, 360° drehbar
- Spritz- und Verlängerungsrohr-Halter
- Pumpenhalter
- mit Trichterabdeckung
- Literskala am Behälter
- seitentragbar oder optional rückentragbar
- bestücktes Ersatzteilkasten



Bestell-Nr.	Ausführung	kg	VE	€
3560.0	Behälter: Stahl beschichtet	4,8	1	240,00



Drucksprüher

mit Viton-Dichtungen, Sicherheits-/Überdruckventil. Für die Fahrzeug- und Gebäudereinigung, Korrosionsschutz, Schmierer, Imprägnieren, Zerstäuben sowie zur Desinfektion usw.

Bestell-Nr.	Ausführung	ltr	VE	€
06.178	Kusto-Behälter mit Füllskala	1,5	10	23,05

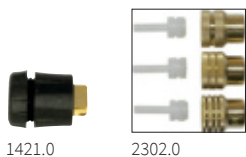

Düse für Mesto-Drucksprüher

Bestell-Nr.	Ausführung	VA	VE	€
1421.0	Flachstrahldüse mit Messingmundstück und Feinfilter, Anschlußgewinde M11x1	lose	1	16,20
2302.0	Düsensatz für alle Sprühergeräte 3 Hohlkegeldüsen mit Einsatz Bohrung: 1,1/1,5/1,85 mm	SB	1	13,30

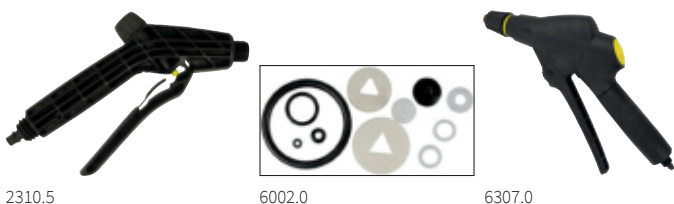

Abstellventil / Dichtung für Mesto-Drucksprüher

Bestell-Nr.	Ausführung	VA	VE	€
2310.5	Abstellventil für Kusto-Drucksprühergeräte Anschlußgewinde M18 x 1,5, FPM-Dichtung für 3235.0 + 3236.0	SB	1	17,00
6002.0	NBR-Dichtungssatz für 3235.0 + 3238.0	SB	1	11,40
6307.0	Abstellventil für Kusto-Drucksprühergeräte Anschlußgewinde M12 x 1,0, FPM-Dichtung für 3207.0 + 3565.0 + 3560.0	lose	1	34,30

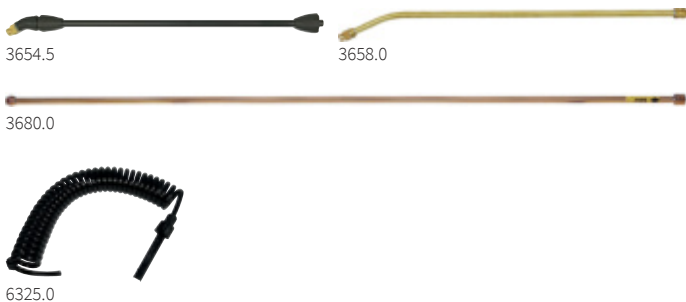

Spritzrohr / Schlauch für Mesto-Drucksprüher

Bestell-Nr.	Ausführung	VE	€
3654.5	Spritzrohr Kusto mit Düse 1,1 mm, 50 cm, M 18 x 1,5	1	12,50
3658.0	Spritzrohr Messing mit Düse 1,1 mm, 50 cm, M11 x 1, für 3207.0 + 3560.0	1	18,70
3680.0	Verlängerungsrohr Messing 100 cm, für alle Metall-Hochdrucksprühergeräte, sowie Kusto-Drucksprühergeräte mit Anschlußgewinde M11 x 1	1	22,20
6325.0	Spiralschlauch 2,5 m (4 m) PU, mit KS-Nippel, für 3207.0 + 3238.0	1	27,40



Stahl-Verputzhaken HaWe

"HaWe-Hartstahl" gesenkgeschmiedet und gehärtet, für Beton und Mauerwerk

Bestell-Nr.	Ausführung	L mm	BE	VE	€
050.00	drehbar	150	St	10	6,50
050.01	drehbar	210	St	100	7,60
020.00	nicht drehbar	150	St	100	6,60



Stahl-Verputzhaken HaWe

gesenkgeschmiedet, verzinkt und gehärtet, für Beton und Mauerwerk

Bestell-Nr.	Ausführung	L mm	BE	VE	€
050.05	verzinkt, drehbar	150	St	10	7,00



Stahl-Verputzhaken Stubai

gesenkgeschmiedet und gehärtet, für Beton und Mauerwerk

Bestell-Nr.	Ausführung	L mm	BE	VE	€
051.00	drehbar	160	St	50	2,15
021.00	nicht drehbar	160	St	50	2,10
054.00	drehbar, 10 St/Pac	160	Pac	1	17,40



Vibrationsgedämpft
= höhere Arbeitsleistung
bei gleichzeitiger
Schonung der
Handgelenke



371.02

**Betonschleifer 125.4 RO
vibrationsgedämpft**

1500 Watt / 230 V, 6000 - 10000 Upm, elektronisch regelbar,
mit Absaugstützen für Industriesauger. Zum Glätten von Betonflächen,
Entfernen von Schalungsnähten usw.

im Stahlblechkoffer

Bestell-Nr.	Ausführung	VE	€
125.04	inkl. Diamantschleifteller/Beton	1	899,00

Diamantschleifteller Ø 125 mm

für Beton, Ziegel, Sandstein, Basalt

Bestell-Nr.	Ausführung	Ø mm	Bohr. mm	H mm	VE	€
371.02	2-reihig	125	22,23	Belag 5	1	109,00



Nagelsohlen

mit Gurtschnallen, lösungsmittelbeständig.
Zum Begehen frischer Bodenbeschichtungen

Bestell-Nr.	Ausführung	gr	BE	VE	€
419.10	Nylon, unzerbrechlich	790	Pa	5	22,15



Mörtelrührer

Bestell-Nr.	Ausführung	L mm	B mm	kg	VE	€
4181.0	mit Rohrstiel	180	230	1,55	5	32,90



Drillapparat

widerstandsfähig und rutschsicher, für den harten Einsatz.
Zum Verdrillen von Ösendrähten und Sackbindearbeiten.

Bestell-Nr.	Ausführung	L mm	VE	€
60.001	mit Latex-Gummigriff	310	3	24,95



60.220

60.011

Drillapparat Mini

widerstandsfähig und rutschsicher, für den harten Einsatz.
Zum Verdrillen von Ösendrähten und Sackbindearbeiten.

Bestell-Nr.	Ausführung	L mm	VE	€
60.220	Modell Mini mit Kusto-Griff	200	1	21,90
60.011	Ersatz-Haken, verzinkt f. beide Modelle	40	1	4,80



Drillkurbel

mit Holzgriff

Bestell-Nr.	Ausführung	L mm	VE	€
60.002	mit Stahlhaken 8 mm Ø	200	12	8,30



88.110

89.210

Ösendraht Hawe

Betonbindedrähte, Draht weichgeglüht, verkupfert,
geschmeidig, drillfest mit 2 Ösen, Festigkeit 350 Nm/mm²

Bund = 1000 Stück

Bestell-Nr.	Ausführung	L mm	Stä mm	BE	VE	€
88.110	einfach	100	1,0	Bund	3	11,50
88.112		120	1,0	Bund	3	12,10
88.114		140	1,0	Bund	3	13,00
88.116		160	1,0	Bund	3	14,10
88.216		160	1,2	Bund	3	19,10
89.210	doppelt	100	1,0	Bund	3	17,00
89.212		120	1,0	Bund	3	18,00
89.214		140	1,0	Bund	3	18,90
89.216		160	1,0	Bund	3	20,00



Bindedraht-Röllchen

Draht weichgeglüht, 1,4 mm Ø, geschmeidig, drillfest, Festigkeit 350 Nm/mm²
Röllchen ca. 200 g/ca. 20 lfm.
im Eimer = 20 kg/ca. 100 Röllchen, 1 Palette = 32 Eimer

Bestell-Nr.	Ausführung	VE	€
88.020	Drahtmaus	1	84,95



Erd- und Betonstamper
mit T-Griff, Platte 200 x 200 mm

Bestell-Nr.	Ausführung	L cm	kg	VE	€
4103.0	Ganzstahl, mit Rohrstiel	85	8,4	1	81,75



Erd- und Betonstamper
mit Schwingungselement, Platte 100 x 200 mm

Bestell-Nr.	Ausführung	L cm	kg	VE	€
1660.0	Ganzstahl, mit Rohrstiel	115	6	1	115,15



Betonstahl-Biegeeisen
für Betonstahl 12 + 14 mm

Bestell-Nr.	Ausführung	L mm	gr	VE	€
1752.0	Stahl geschmiedet	500	1400	1	23,40



Betonschieber
mit beweglichem Stielhalter Ø 32 mm

Bestell-Nr.	Ausführung	L mm	B mm	kg	VE	€
4208.0	aus speziellem Alu	980	300	3,5	1	72,20



Betonverteiler
beidseits geschlossen, Enden hochgestellt,
mit beweglichem Stielhalter Ø 32 mm

Bestell-Nr.	Ausführung	L mm	B mm	H mm	kg	VE	€
4209.0	Alu-Hohlprofil	1000	100	25	2,5	1	56,50

Ersatzstiel für 4208.0 + 4209.0 = Splittschieberstiel Nr. 90.116 auf S. 105



Entlüftungsroller
Kusto-Griff mit Stielaufnahme.
Zum Entlüften von Bodenbeschichtungen, lösungsmittelbeständig

Bestell-Nr.	Ausführung	L mm	Ø mm	VE	€
797.24	Stachellänge 12 mm	250	45/68	10	18,15
797.35	Stachellänge 35 mm	250	45/115	1	52,90

Teleskopstiel Nr. 2627.6 zu Entlüftungsroller S. 279



Entlüftungsroller
Kusto-Griff mit Stielaufnahme.
Zum Entlüften von Bodenbeschichtungen, lösungsmittelbeständig

Bestell-Nr.	Ausführung	L mm	Ø mm	VE	€
797.50	Stachellänge 12 mm	500	45/68	1	38,40

Teleskopstiel Nr. 2627.6 zu Entlüftungsroller S. 279



Entlüftungsroller
mit Spritzschutz und Metall-Stieldülle
Zum Entlüften von Bodenbeschichtungen, lösungsmittelbeständig **im Karton**

Bestell-Nr.	Ausführung	B mm	VE	€
795.21	Stachellänge 11 mm	250	1	27,90
795.23	Stachellänge 31 mm	250	1	34,90
795.51	Stachellänge 11 mm	500	1	40,90
795.53	Stachellänge 31 mm	500	1	48,90

NAGELEISEN



Nageleisen HaWe

Spezialstahl, speziell geschmiedet, gehärtet und angelassen.
Praktisch unverwundlich.

Bestell-Nr.	Ausführung	Ø mm	L mm	gr	VE	€
968.35	Profi	18/6-kt.	350	900	3	17,00
968.50		18/6-kt.	500	1200	3	23,00
968.60		18/6-kt.	600	1350	3	23,75
968.70		18/6-kt.	700	1550	3	24,90
968.80		18/6-kt.	800	1800	3	27,00
968.01		18/6-kt.	1000	2250	3	33,10



Nageleisen Jumbo

schwere, robuste Ausführung

Bestell-Nr.	Ausführung	L mm	B mm	H mm	gr	VE	€
967.80	Spezialstahl	800	30	17	2400	3	24,85



Nageleisen/Kistenöffner

geschmiedet, gehärtet, schwarz lackiert

Bestell-Nr.	Ausführung	L mm	B mm	Stä mm	gr	VE	€
121.38	Federstahl, flach	375	32	7	635	5	12,05



Montage-Hebeleisen

Für Einschaler, Zimmerleute, Dachdecker, Stahlbauer,
extra breite Auflageflächen mit 2 Nagelklauen

Bestell-Nr.	Ausführung	L mm	B mm	Ø mm	gr	VE	€
121.50	gehärtet	500	50	25	1700	1	63,30



Montageeisen

Bestell-Nr.	Ausführung	L mm	gr	VE	€
138.40	Spezialstahl gehärtet	400	600	5	19,90



Nageleisen

für Kammnägeln (Ankernägeln). Schmale Nagelklaue
für optimales Ansetzen auch im Eckbereich.

mit SB-Aufhänger

Bestell-Nr.	Ausführung	L mm	gr	VE	€
121.77	Stahl gehärtet	360	700	6	39,90

BAUWERKZEUGE



Brecheisen

mit Nagelklaue und Spitze

Bestell-Nr.	Ausführung	L mm	Ø mm	gr	VE	€
30.010	Spezialstahl geschmiedet	1000	30	5300	1	46,40
30.012		1250	30	6500	1	49,20
30.015		1500	30	8300	1	57,20
30.017		1750	30	9700	1	70,90
30.020		2000	30	11100	1	82,90



Brecheisen

mit Schneide und Spitze

Bestell-Nr.	Ausführung	L mm	Ø mm	gr	VE	€
32.015	Spezialstahl geschmiedet	1500	30	8300	1	57,30



Brecheisen

mit Schneide und Gummikopf

Bestell-Nr.	Ausführung	L mm	Ø mm	gr	VE	€
33.012	Spezialstahl geschmiedet	1250	30	6800	1	111,10



Brecheisen

Kugelkopf mit Schneide

Bestell-Nr.	Ausführung	L mm	Ø mm	gr	VE	€
34.030	Spezialstahl geschmiedet	1500	30	8500	1	74,40



Brecheisen

Kugelkopf mit Spitze

Bestell-Nr.	Ausführung	L mm	Ø mm	gr	VE	€
34.050	Spezialstahl geschmiedet	1500	30	8500	1	74,40



Ausschalgerät (Swiss-made)

universelles Heb-Brech-Nageleisen. Werkzeug aus Federstahl,
gesenkgeschmiedet und gehärtet, Oval-Stahlrohr verbiegungsfest.

Bestell-Nr.	Ausführung	L mm	B mm	gr	VE	€
1058.5	Alba-Murxi	910	60	2500	1	140,00
1058.3	Alba-Kuli	1400	75	5300	1	169,00



Bauklammer

Bestell-Nr.	Ausführung	L mm	B mm	Stä mm	gr	VE	€
413.25	Flachstahl	250	25	5	350	20	3,90
413.30		300	25	5	400	20	4,20

BETONBAU



Alu-Verteiler

Alu-Blatt glatt und massiv

Bestell-Nr.	Ausführung	L mm	B mm	VE	€
90.111	mit Stielhalter	600	90	5	34,90



Alu-Verteiler

Alu-Blatt gezahnt 2,5 cm, massiv

Bestell-Nr.	Ausführung	L mm	B mm	VE	€
90.113	mit Stielhalter	600	100	5	40,60



Alu-Verteiler

Alu-Hohlprofil mit Trapezkante

Bestell-Nr.	Ausführung	L mm	B mm	VE	€
90.114	mit Stielhalter	700	90	5	35,15



Alu-Verteiler

mit Gummilippe

Bestell-Nr.	Ausführung	L mm	B mm	VE	€
4211.0	mit Stielhalter	600	65	5	37,30
4212.0		800	65	5	46,50



Stiel für Alu-Verteiler

Bestell-Nr.	Ausführung	L mm	Ø mm	VE	€
90.116	Splittschieberstiel ohne Konus	1800	32	25	11,55

GARTEN-/LANDSCHAFTSBAU



Kreuzhacke HaWe

Pickel, geschmiedet, schwarz lackiert

Bestell-Nr.	Ausführung	kg	VE	€
238.25	gebogene Form,	2,5	6	17,70
238.30	Auge passend für DIN-Stiel	3,0	6	20,85



Kreuzhacke Pioneer

geschmiedet, mit Metallhülse

Bestell-Nr.	Ausführung	L mm	kg	VE	€
238.15	mit Eschenstiel	900	1,5	5	27,00
935.15	Ersatz-Stiel mit Metallhülse	900		1	10,90



Platthacke

mit gefirnisstem Eschenstiel, mit Einschnitt

Bestell-Nr.	Ausführung	L mm	B mm	VE	€
3090.0	Stahl geschmiedet, schwarz lackiert	1350	130	1	38,90
3090.2	Ersatzstiel Ø 42 x 38 mm	1350		1	10,90



3071.0



3070.0

Wiedehopfhau nach DIN

geschmiedet, ovales Auge

Bestell-Nr.	Ausführung	L mm	kg	VE	€
3071.0	kantiges Blatt , schwarz lackiert		1,8	5	54,20
3070.0	ovales Blatt , schwarz lackiert		1,8	5	54,20
3071.2	Ersatzstiel oval, 35 x 61 mm	1050		10	16,90



Teerrechen

mit Streben, Dülle Ø 34 mm

Bestell-Nr.	Ausführung	L mm	B mm	VE	€
4086.0	16 Zinken L 65 mm		420	5	39,50
4086.2	Teerrechenstiel mit Konus	1800		25	12,85

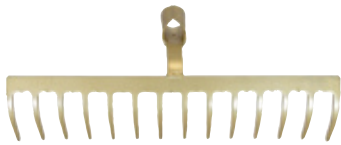

Straßenrechen

ohne Stiel, mit Dülle 34 mm

Bestell-Nr.	Ausführung	B mm	VE	€
4822.0	gehärtet, 14 Zinken L 105 mm	450	10	27,20
4086.2	Teerrechenstiel mit Konus		25	12,85



Gartenrechen ohne Stiel

mit konischer Dülle

Bestell-Nr.	Ausführung	B mm	VE	€
2133.0	14 Zinken, Zinkenlänge 55 mm	350	5	6,50



Rasenrechen ohne Stiel

silber pulverbeschichtet

Bestell-Nr.	Ausführung	B mm	VE	€
10.600	40 gehärtete Zinken, Abstand 18 mm	700	10	22,80

passender Stiel: Nr. 932.17 (Seite 105)



Drahtbesen ohne Stiel

silber pulverbeschichtet, Profi-Ausführung mit Stieldülle

Bestell-Nr.	Ausführung	B mm	VE	€
10.014	22 stabile runde Federdrahtzinken	480	10	8,90
11.022	22 stabile flache Federstahlzinken	450	10	14,70

passender Stiel: Nr. 932.15 (Seite 105)



Fächerbesen mit Schlaufenbefestigung

verzinkt, stabile Profi-Ausführung, ohne Stiel Arbeitsbreite 300-480 mm, stufenlos einstellbar

Bestell-Nr.	Ausführung	VE	€
10.132	22 flache Federstahlzinken	10	18,40

passender Stiel: Nr. 934.15 (Seite 105)



Sensensichel

halbgeschmiedet, geschliffen

Bestell-Nr.	Ausführung	VE	€
40.501	mit Schneidschutz	5	22,40



Sense Reichsform

geschmiedet, mähfertig gedengelt, mit Schneidschutz

Bestell-Nr.	Ausführung	VE	€
90.523	Gesamtlänge 65 cm	5	39,40



Stahlrohr-Sensenbaum

gebogene Form, verzinkt

Bestell-Nr.	Ausführung	L mm	VE	€
60.518	mit Sensenring und Schlüssel	1500	5	25,90
60.390	Sensenring Gr. 0		1	5,10
60.392	Sensenschlüssel verzinkt		1	1,60



Sensenwetzstein

SB-verpackt

Bestell-Nr.	Ausführung	L mm	B mm	Stä mm	VE	€
1400.7	Silicium-Carbid, fein	230	34	12	10	3,20



60.009



61.009

Dengelhammer

mit poliertem Eschenstiel

Bestell-Nr.	Ausführung	gr	VE	€
60.009	mit 2 Pinnen	500	6	27,90
61.009	mit Bahn und Pinne	500	6	27,90



Dengelamboss

Bestell-Nr.	Ausführung	gr	VE	€
63.009	kältige Form	500	5	23,50

GABELN



Dunggabel silber lackiert
mit Eschenstiel 135 cm, Ø 36 mm

Bestell-Nr.	Ausführung	L mm	B mm	VE	€
70.640	4 Zinken	310	230	5	34,50
10.584	Ersatzstiel Ø 36 mm	1350		25	18,80



Streugabel silber lackiert
mit Eschenstiel 135 cm, Ø 32 mm

Bestell-Nr.	Ausführung	L mm	B mm	VE	€
80.644	3 Zinken	300	300	5	39,70
10.575	Ersatzstiel Ø 32 mm	1350		25	17,20

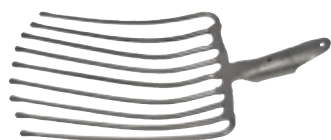

Steingabel ohne Stiel
rot/silber lackiert, mit Dülle für Schaufelstiel

Bestell-Nr.	Ausführung	gr	B mm	VE	€
5701.0	9 Zinken, Zinkenlänge 360 mm	1900	250	10	53,90



Spatenschaufel mit Eschenstiel
Sonderstahl (hart und elastisch), spezialgehärtet, Tritt vorne

Bestell-Nr.	Ausführung	L mm	B mm	VE	€
236.80	mit Wellenschliff	300	220	5	82,45

SPATEN



238.01



238.02

Spaten HaWe

aus einem Stück, gehärtet und poliert,
mit Doppelfederdülle und Tritt, kätig, Blattgröße 285x180 mm, mit Eschenstiel

Bestell-Nr.	Ausführung	L cm	VE	€
238.01	Bauspaten, sandgestrahlt mit Knopfstiel	129	5	31,60
238.02	Bauspaten, sandgestrahlt mit T-Stiel	119	5	31,95
238.04	Gärtnerspaten, poliert mit T-Stiel	119	5	38,70



Spaten Premium

hochwertiger Doppelfederspaten aus einem Stück konisch gewalzt,
dadurch selbstschärfend. Blattgröße 285x185 mm

Bestell-Nr.	Ausführung	L cm	VE	€
238.06	Gärtner Form, mit Eschen T-Stiel	115	5	80,00



Damenspaten

aus einem Stück, gehärtet und poliert,
mit Doppelfederdülle und Tritt, kätig, Blattgröße 245x165 mm

Bestell-Nr.	Ausführung	L cm	VE	€
238.07	mit Eschen T-Stiel	108	5	28,50



Spatengabel schwer

aus einem Stück geschmiedet

Bestell-Nr.	Ausführung	kg	VE	€
50.316	mit 85 cm Eschen-T-Stiel	1,8	10	32,70

STOßSCHARREN



Stoßscharre HaWe

mit Streben, komplett mit Stiel

Bestell-Nr.	Ausführung	L mm	B mm	Stä mm	VE	€
766.30	Blatt aus Ölhärtestahl	300	150	1,0	4	19,40
766.50	Blatt aus Ölhärtestahl	500	150	1,2	4	24,50



Stoßscharre HaWe

ohne Streben, komplett mit Stiel

Bestell-Nr.	Ausführung	L mm	B mm	Stä mm	VE	€
766.15	Blatt aus Ölhärtestahl	150	150	1,0	4	14,75
766.30	Blatt aus Ölhärtestahl	300	150	1,0	4	17,90

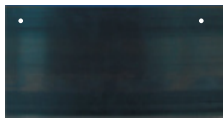

Ersatz-Blatt

ohne Schrauben

Bestell-Nr.	Ausführung	L mm	B mm	Stä mm	VE	€
767.15	Ölhärtestahl	150	150	1,0	5	5,60
767.30		300	150	1,0	5	10,10
767.50		500	150	1,2	5	12,20



Eisstößer

mit Stiel 1200 x 35 mm

Bestell-Nr.	Ausführung	L mm	B mm	Stä mm	VE	€
766.01	Spezialstahl	180	140	4	10	16,90



Ersatz-Stiel

für Stoßscharren und Eisstößer

Bestell-Nr.	Ausführung	L mm	Ø mm	VE	€
766.00	Ersatz-Stiel Esche	1200	35	10	6,70

SCHAUFELN

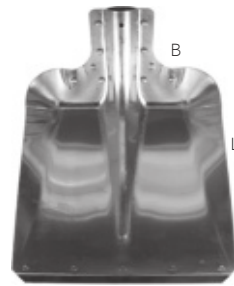

Hallenser-Randschaufel

Leichtmetall, mit eingienieteter Düllenverstärkung, mit Stahlkante, ohne Stiel

Bestell-Nr.	Ausführung	L mm	B mm	Stä mm	Gr	VE	€
236.07	Standard	350	325	1,8	7	5	17,50
236.09		380	375	1,8	9	5	17,50
236.29	Profi	380	375	2,5	9	5	21,90
236.77	Ersatz-Stahlkante	325	35		7	1	5,50
236.99		365	35		9	1	5,40

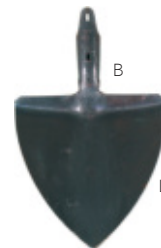

Bayerische Sandschaufel

handgeschmiedet, mit Feder, ohne Stiel

Bestell-Nr.	Ausführung	L mm	B mm	Gr	VE	€
236.04	Rippe hinten	280	280	3	5	21,30

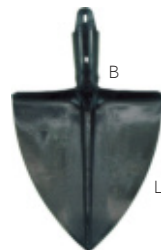

Krumbacher Schaufel

handgeschmiedet, mit Feder, ohne Stiel

Bestell-Nr.	Ausführung	L mm	B mm	Gr	VE	€
236.05	Rippe oben	280	270	3	5	21,90



Kohlenschaufel

robust und solide

Bestell-Nr.	Ausführung	L mm	B mm	VE	€
2033.0	Stahlblech mit Holzgriff	180	155	10	3,65

SCHAUFELN



Frankfurter Schaufel

pulverbeschichtet, nach DIN, ohne Stiel, mit Aufbug

Bestell-Nr.	Ausführung	L mm	B mm	Gr	VE	€
236.00	Impex, 1a-Qualität	290	270	5	5	9,00
236.01	BRD-Standard	290	270	5	5	15,50



Holsteiner Schaufel

pulverbeschichtet, nach DIN, ohne Stiel

Bestell-Nr.	Ausführung	L mm	B mm	Gr	VE	€
236.02	Impex, 1a-Qualität	270	250	2	5	9,00
236.03	BRD-Standard	270	250	2	5	14,70



Holländer Schaufel

pulverbeschichtet, nach DIN, ohne Stiel

Bestell-Nr.	Ausführung	L mm	B mm	Gr	VE	€
236.06	Standard	275	230	0	5	8,10
236.10	Impex, 1a Qualität	300	250	2	5	8,90



Graben-Schaufel

pulverbeschichtet, ölgehärtet, ohne Stiel

Bestell-Nr.	Ausführung	L mm	B mm	VE	€
236.16	Spezial Schaufelblech	300	160	5	16,80

SCHAUFELN



Schaufel mit Eschenstiel

pulverbeschichtet, nach DIN, geschweißte Dülle

Bestell-Nr.	Ausführung	L mm	B mm	Gr	VE	€
236.55	Frankfurter mit Aufbug	290	270	5	10	26,60

ACHTUNG: generelle Mindestabnahme = 1 Verpackungseinheit = 10 Schaufeln



Schaufel mit Eschenstiel

pulverbeschichtet, nach DIN, geschweißte Dülle

Bestell-Nr.	Ausführung	L mm	B mm	Gr	VE	€
236.22	Holsteiner	270	250	2	10	25,15

ACHTUNG: generelle Mindestabnahme = 1 Verpackungseinheit = 10 Schaufeln



Schaufel mit T-Eschenstiel

pulverbeschichtet, nach DIN, geschweißte Dülle, 1100 mm langer Stiel

Bestell-Nr.	Ausführung	L mm	B mm	Gr	VE	€
236.44	Holsteiner	270	250	2	10	26,70

ACHTUNG: generelle Mindestabnahme = 1 Verpackungseinheit = 10 Schaufeln



Schaufel mit Eschenstiel

pulverbeschichtet, nach DIN, geschweißte Dülle

Bestell-Nr.	Ausführung	L mm	B mm	Gr	VE	€
236.33	Holländer	300	250	2	10	25,90

ACHTUNG: generelle Mindestabnahme = 1 Verpackungseinheit = 10 Schaufeln



Schaufel mit T-Eschenstiel

poliert, nach DIN, 1100mm langer Stiel

Bestell-Nr.	Ausführung	L mm	B mm	Gr	VE	€
236.66	Emsländer mit Aufbug	265	220	00	10	18,90

ACHTUNG: generelle Mindestabnahme = 1 Verpackungseinheit = 10 Schaufeln



Premium-Schaufel Super Leicht

Frankfurter Form, hart wie Stahl, leicht wie eine Feder, Spezial-Aluminium mit Glasfaser-Stiel

Bestell-Nr.	Ausführung	L mm	B mm	Gr	VE	€
236.65	mit Stiel	290	270	5	5	55,90
236.68	ohne Stiel	290	270	5	1	35,20

ACHTUNG: generelle Mindestabnahme = 1 Verpackungseinheit = 5 Schaufeln pro Sorte



Premium-Schaufel Super Leicht

Holsteiner Form, hart wie Stahl, leicht wie eine Feder, Spezial-Aluminium mit Glasfaser-Stiel

Bestell-Nr.	Ausführung	L mm	B mm	Gr	VE	€
236.62	mit Stiel	270	250	2	5	55,90
236.67	ohne Stiel	270	250	2	1	35,20

ACHTUNG: generelle Mindestabnahme = 1 Verpackungseinheit = 5 Schaufeln pro Sorte



Schaufelstiel

für Premium-Schaufel

Bestell-Nr.	Ausführung	L mm	VE	€
934.60	Glasfaser-Stiel	1390	1	19,90

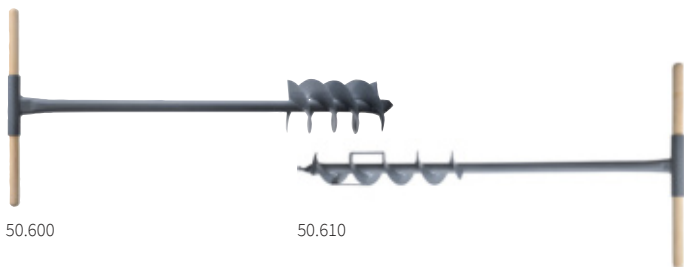

Erdlochbohrer

Stahl geschmiedet mit Zentrierspitze, Gesamtlänge 105 cm, Holzquergriff 50 x 2,7 cm

Bestell-Nr.	Ausführung	Ø mm	kg	VE	€
50.600	Schnecke Ø 150 mm, Länge 32 cm	35	3,8	1	76,70
50.610	Schnecke Ø 90 mm, Länge 50 cm	28	2,8	1	60,90



Erdlochausheber

komplett mit 2 Stielen

Bestell-Nr.	Ausführung	Gr	kg	VE	€
4101.0	für Löcher 130-220 mm	1	5,4	1	90,80
4102.0	für Löcher 140-270 mm	2	7,2	1	97,90
4101.1	Ersatz-Handgriff	1+2	0,4	1	19,90



3005.0

3005.1

Platten-Kuli HaWe

verstellbar, für Platten 30-35-40-45-50 cm

Bestell-Nr.	Ausführung	kg	VE	€
3005.0	Stahl chromatisiert	1,1	3	17,20
3005.1	mit 2 Handgriffen	1,4	1	37,50



3005.4

3005.5

Platten-Heber

Ideal für Klinkersteine, Pflastersteine, Blocksteine sowie Gehweg- und Betonplatten, stufenlos verstellbar von 0-60 cm

Bestell-Nr.	Ausführung	kg	VE	€
3005.4	Backen 8x6 cm	2,7	1	45,35
3005.5	Backen 8x2 cm für Keramikplatten	2,8	1	44,35



Platten-Heber Profi

sehr stabile Profi-Ausrüstung. Zur rationellen, fugenlosen Verlegung von Beton- und Natursteinplatten bis 60 kg.

Bestell-Nr.	Ausführung	kg	VE	€
3005.9	verstellbar von 330-620 mm	1,5	1	69,00



518.01

518.04



Pflasterboy

einfach und fugenlos Steine mit einer Hand verlegen. Klemmkraft wird einfach beim Anheben erzeugt. Zeitsparendes und ermüdungsfreies Arbeiten. Tragfähigkeit 10 kg

Bestell-Nr.	Ausführung	kg	VE	€
518.01	für H-Steine, Greifbereich 100-170 mm	1,0	1	69,60
518.04	für Pflastersteine, Greifbereich 150-240 mm	1,0	1	70,00
518.44	Ersatzmesser für 518.04		1	16,40



Randsteinheber

zum Versetzen von Randsteinen, klein und handlich.
Weiße Gummibacken, dadurch kein sichtbarer Abrieb und abrutschsicher,
Backenbreite 150 mm.

Bestell-Nr.	Ausführung	kg	VE	€
3005.3	stufenlos verstellbar von 0-180 mm	2,14	1	62,55



Bordsteintragezange

zum Setzen von Bordsteinen, Rand- und Rinnensteinen usw.,
Spannbereich 0-400 mm, Tragfähigkeit 100 kg

Bestell-Nr.	Ausführung	kg	VE	€
4450.0	Stahlrohr lackiert mit Gummigriffflächen	4,2	1	63,55
4450.1	Ers.-Gummi PAK-frei pro Stück SB-verpackt		1	12,60



Platten-Träger Vakuum Handy

einfach und praktisch zum Verlegen von saugdichten Steinplatten.
Durch eine leichte Fingerbewegung wird ein Vakuumventil betätigt,
um die Steinplatten anzuheben oder abzulegen. Die Vakuum- Haftkraft
wird durch einfaches Niederdrücken und anschließendes Anheben von Hand erzeugt.
Saugplattengröße 280 mm

Bestell-Nr.	Ausführung	kg	VE	€
526.09	Tragfähigkeit 25 kg	5	1	454,00

probst
handing equipment



Pflanzring-Setzzeuge verstellbar

für Betonpflanzringe aller Art, Tragfähigkeit 60-70 kg

Bestell-Nr.	Ausführung	kg	VE	€
4475.0	stufenlos verstellbar 250-580 mm	4,5	1	65,90
4450.1	Ers.-Gummi PAK-frei pro Stück SB-verpackt		1	12,60



Verbundsteinzieher

auch für Gehwegplatten zieht und hebt sämtliche Verbundsteinmodelle

Bestell-Nr.	Ausführung	kg	VE	€
4460.0	stufenlos verstellbar 60 - 420 mm	4,5	1	106,00
4460.1	Ersatz-Klinge 55 x 30 mm, SB-verpackt		1	10,90



Verbundsteinspreize, Richteißen

zum Ausrichten und Lockern von verlegten Verbundsteinen

Bestell-Nr.	Ausführung	L mm	kg	VE	€
1300.0	mit auswechselbarer Klinge	970	2	1	55,05
1300.5	Ersatz-Klinge, 65 x 40 mm, SB-verpackt			1	18,60



Platten-Heber mit Spanngriff

zum Versetzen von Gehweg- und Keramikplatten. Auch als
Steinzieher verwendbar. Spanngriff erzeugt so viel Druck, daß die Platten nicht
herausrutschen können. Angeschliffene Klingen für fast fugenfreies Verlegen.
Inklusive zusätzlichem Quergriff für die Verlegung mit 2 Personen.

Bestell-Nr.	Ausführung	kg	VE	€
4405.0	stufenlos verstellbar bis 700 mm	9,45	1	196,00



Platten-Heber 1000

zum Versetzen von Bordsteinen und Betonplatten, ca. 800 x 50 mm. Auch für Keramikplatten ca. 1000 x 20 mm. Tragfähigkeit ca. 120 kg. Halter drehbar für Keramikplatten 20 mm, spezielle Geometrie, dadurch keine Kantenbeschädigung.

Bestell-Nr.	Ausführung	kg	VE	€
4410.0	stufenlos verstellbar 250 - 1005 mm	9,56	1	268,00



Ansetzen



Heben

Findlingversetzzange

bis ca. 180 kg belastbar. Spannbereich 80-500 mm, Eintauchtiefe 530 mm

Bestell-Nr.	Ausführung	kg	VE	€
1400.0	Stahl lackiert	23	1	468,00



Abziehschiene

stufenlos verstellbar, sowohl in der Höhe (0-14 cm), als auch in der Länge (s.u.). Zum Abziehen von Schüttgütern im Gala-Bau, wie Mineral, Split oder Sand zum weiteren Verlegen von Platten und Steinen. Kompakte Bauweise, einfache Handhabung.

Bestell-Nr.	Ausführung	L mm	Gr	VE	€
25.001	Aluminium	47 - 70 cm	H1	1	114,00
25.002		65 - 100 cm	H2	10	139,00
25.003		95 - 150 cm	H3	1	164,65
25.004		145 - 235 cm	H4	5	225,00
25.005		230 - 400 cm	H5	3	299,00



Plattenlegerramme

abriebfest und aufschlagdämpfend, mit Gußbügel 310 mm breit

Bestell-Nr.	Ausführung	Ø mm	gr	VE	€
3399.0	Pflaster-Ramme	105	3500	1	78,50

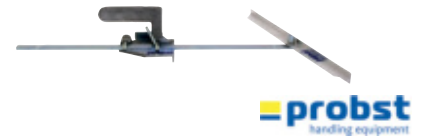

Mess- und Anreißlehre

ein unentbehrliches Werkzeug für das genaue Messen und Anreißen von Längen und Winkeln für einzuschneidende Pflastersteine und Platten. Mindestens 400 bis 600 % Zeitersparnis beim Markieren.

Bestell-Nr.	Ausführung	kg	VE	€
518.02	mit Anschlag und Stellschiene	0,5	1	107,10



Pflastermarker

markiert nahezu alle Werkstoffe (außer Keramik) mit einem konstant schmalen Strich, ideal für Pflaster. Geeignet für trockene und nasse Oberflächen, unzerbrechlich, da mit Glasfaser verstärkt



5 Stück SB-verpackt

Bestell-Nr.	Ausführung	L mm	B mm	Stä mm	VE	€
518.05	verschleißfest	120	30	2	1	22,65



Kunststoff-Schlagplatte

eine nützliche und schonende Hilfe beim Verlegen von Pflaster, Parkett und vielen Gelegenheiten, bei denen schonend geschlagen werden muß. Die punktuelle Schlagkraft des Hammers wird auf eine plane Fläche verteilt und Höhenunterschiede können ausgeglichen werden. Auch für schwer zugängliche Stellen geeignet.

Bestell-Nr.	Ausführung	L mm	B mm	H mm	VE	€
253.20	Polyäthylen	200	140	40	1	29,90



Schnurhalter String Along

der genial einfache und flexible Schnurhalter für alle vorkommenden Einrichtarbeiten mit Richtschnüren. Greifzähne halten die Schnur in den Rillen sicher auf Spannung. Die Schnur kann jederzeit abgenommen werden, ohne dass die Höheneinstellung verloren geht

6 Stück SB-verpackt

Bestell-Nr.	Ausführung	VE	€
518.06	passend für Erdnägel mit max. 25 mm Ø	1	43,25



Schnureisen

mit Spitze, ohne Kopf

Bestell-Nr.	Ausführung	L mm	Ø mm	VE	€
4412.0	geschmiedet	1000	18	10	11,45
4413.0		1200	18	10	14,00



Absperroleinenhalter

mit gehärteter Spitze und angeschweißtem Neptunhaken

Bestell-Nr.	Ausführung	L mm	Ø mm	kg	VE	€
3901.0	geschmiedet	1200	14	1,9	5	12,30



Absperroleinenhalter

mit gehärteter Spitze und angeschweißtem Sicherheitsbügel

Bestell-Nr.	Ausführung	L mm	Ø mm	kg	VE	€
3912.0	geschmiedet	1200	14	1,9	5	12,45



Bau-/Montagekeil

universell einsetzbar zum Klemmen, Unterlegen usw.

10 Stück SB-verpackt

Bestell-Nr.	Ausführung	L mm	B mm	H mm	BE	VE	€
80.924	Hartholz	90	20	24	Pac	5	6,30



Baukeil

6 Stück in Folie geschweißt

Bestell-Nr.	Ausführung	L mm	B mm	H mm	BE	VE	€
80.180	Hartholz	180	80	25	Pac	1	6,90



Holzrandsieb HaWe

mit verzinktem Drahtgewebe, für Sand, Erde usw., Ø 450 mm

Bestell-Nr.	Ausführung	VE	€
2037.4	Holz, Maschenweite 4x4 mm	5	26,90
2037.6	Holz, Maschenweite 6x6 mm	5	26,90



Absperrband aus Polyäthylen
Breite 80 mm, extrem reißfest

Bestell-Nr.	Ausführung	Farbe	L m	VE	€
99.100	auf Abrollspule	rot/weiß	100	6	6,90
99.111	auf Abrollspule	gelb/schwarz	100	6	8,90
99.500	im Abrollkarton	rot/weiß	500	6	18,70

Absperrbänder mit Werbe-Aufdruck auf Anfrage.



Trassenwarnband

Rollen à 250 m, PVC- und schwermetallfrei, alterungs- und kältebeständig, farbecht.
Art-Nr: 99.065 mit Sollbruchstellen.

Bestell-Nr.	Ausführung	B cm	Stä mm	Farbe	VE	€
99.060	Achtung Gasleitung	4	0,15	gelb	10	22,40
99.061	Achtung Kabel	4	0,15	gelb	10	22,40
99.062	Achtung Starkstrom-Kabel	4	0,15	gelb	10	22,40
99.063	Achtung Wasserleitung	4	0,15	blau	10	22,40
99.064	Achtung Abwasser	4	0,15	grün	10	22,40
99.065	Achtung Deutsche Telekom	5	0,25	gelb	10	39,90



Absperr-Kette rot/weiß

Bestell-Nr.	Ausführung	L m	Stä mm	VE	€
9-3007	Kusto	25	6	1	49,00



Warnfahne

zur Absicherung und Signalisation an Baustellen, Unfall- und Gefahrenstellen.
Auch ideal zum Anbringen an der Schaufel von Räumfahrzeugen.
Mit Holzstiel ca. 830 mm lang x 21 mm Ø.

Bestell-Nr.	Ausführung	L cm	B cm	VE	€
910.50	Polyester	50	50	1	9,50



Verkehrsleitkegel HaWe

tagesleuchtend, gute Standfestigkeit

Bestell-Nr.	Ausführung	H cm	kg	VE	€
990.50	PVC	50	1	10	14,90

KÜBEL



Baueimer Standard

mit Kreuzboden, Literskala, Metallbügel mit Sicke

Bestell-Nr.	Ausführung	ltr	kg	VE	€
100.10	Kusto, Bügel 5 mm	12	0,4	10	2,30
100.20	Kusto, Bügel 6 mm	20	0,7	10	4,30



Baueimer schwer

mit Metallösen, Kreuzboden, Literskala, Metallbügel mit Sicke

Bestell-Nr.	Ausführung	ltr	kg	VE	€
100.12	Kusto, Bügel 6 mm	12	0,7	10	5,50
100.40	Kusto mit Ausguss, Bügel 5 mm	20	0,9	10	8,40



Baueimer schwer

mit Metallösen, Kreuzboden, Literskala, Metallbügel mit Sicke

Bestell-Nr.	Ausführung	ltr	kg	VE	€
100.30	Kusto, Bügel 6 mm	12	0,7	10	7,90



Baueimer Stahlblech

verzinkt, Metallbügel mit Sicke

Bestell-Nr.	Ausführung	ltr	kg	VE	€
140.12	mit Metallöse, Bügel 5 mm	12	1,1	10	12,90

EIMER UND KÜBEL



140.20

140.40



Baueimer/-Kübel kranbar

aus speziellem, kältebeständigem Kunststoff

Bestell-Nr.	Ausführung	ltr	kg	VE	€
140.20	max. 41 kg, Bügel 7 mm	20	1,0	10	16,40
140.40	max. 82 kg, Bügel 8 mm	40	1,9	10	36,50



Mörtelkübel

verstärkter Boden, Literskala, ergonomische Handgriffe

Bestell-Nr.	Ausführung	ltr	Ø mm	kg	VE	€
170.45	Kusto, rund	45	460	1,3	10	7,85
170.65		65	540	1,8	10	8,80
170.90		90	610	2,1	10	10,80



Mörtelkübel weiß

verstärkter Boden, Literskala, ergonomische Handgriffe

Bestell-Nr.	Ausführung	ltr	Ø mm	kg	VE	€
130.90	Kusto, rund	90	610	2,1	10	19,90



Mörtelkasten

verstärkter Boden, Literskala, ergonomische Handgriffe

Bestell-Nr.	Ausführung	ltr	L mm	B mm	H mm	kg	VE	€
110.65	Kusto,	65	725	385	290	1,8	5	11,10
128.90	rechteckig	90	785	463	310	2,2	5	13,10



752.01

752.08

Universal-Eimer rund

aus Polypropylen, für anspruchsvolle Anwendungen von bauchemischen Produkten, wie Farbe, Lacke, Putze oder Klebstoffe. Lebensmittelgeeignet

Bestell-Nr.	Ausführung	L mm	B mm	H mm	ltr	VE	€
752.01	mit Kunststoffbügel	107	107	125	1	1	0,90
752.08	mit Metallbügel	226	226	212	8	1	3,70

**Deckel rund**

Bestell-Nr.	Ausführung	VE	€
759.01	Schnappdeckel für 1 Liter-Eimer	1	0,30
759.08	Deckel wasserdicht für 8 Liter-Eimer	1	0,90

789.03
789.05

789.12

Universal-Eimer oval

aus Polypropylen, für anspruchsvolle Anwendungen von bauchemischen Produkten, wie Farbe, Lacke, Putze oder Klebstoffe. Rüttelgeeignet

Bestell-Nr.	Ausführung	L mm	B mm	H mm	ltr	VE	€
789.03	mit Metallbügel	225	161	157	3	1	2,30
789.05	mit Metallbügel	275	191	181	5	1	3,00
789.12	Metallbügel + Griffrolle	325	244	245	12	1	3,95

**Deckel oval**

Bestell-Nr.	Ausführung	VE	€
792.03	Deckel oval für 3 Liter-Eimer	1	0,90
792.05	Deckel oval für 5 Liter-Eimer	1	1,00
792.12	Deckel oval für 12 Liter-Eimer	1	1,40



170.30

170.31

Anmischeimer

hochwertiger 30 Liter-Eimer zum Anmischen von diversen Baustoffen

Bestell-Nr.	Ausführung	ltr	kg	VE	€
170.30	mit zwei Griffmulden	30	0,9	1	15,90
170.31	Deckel für Anmischeimer			1	4,90

**Saugschlauch-Set 1“**

für Gartenpumpen und Hauswasserwerke. Komplett anschlussfertig montiert mit Messingarmaturen, zur Förderung von klarem Wasser und Schmutzwasser.

- gute Beobachtung des Fördermediums möglich
- innen glatt zur Vermeidung von Ablagerungen, Innen-Ø 25 mm, Wandstärke 2,6 mm
- außen leicht gewellt für hohe Flexibilität
- knickfest durch die Spirale
- Temperaturbeständigkeit -10°C bis +60°C
- Verschraubungsanschluß für Innen- und Außengewinde
- Messingfußventil
- Edelstahl-Saugkorb mit Rückschlagventil

Bestell-Nr.	Ausführung	L m	VE	€
341176	grün-transparentes Weich-PVC, weiße Hart-PVC-Spirale	7	1	55,90

**Saugschlauch auf Spule**

- gute Beobachtung des Fördermediums möglich
- innen glatt zur Vermeidung von Ablagerungen
- außen leicht gewellt für hohe Flexibilität
- knickfest durch die Spirale
- zur Förderung von klarem Wasser und Schmutzwasser
- als Saugschlauch für Garten- und Teichpumpen im Hobbybereich
- besonders geeignet für Be- und Entwässerung
- für leichte Anwendungen in Industrie, Landwirtschaft und Garten
- Temperaturbeständigkeit: -10°C bis +60°C
- grün-transparentes Weich-PVC; elfenbeinfarbige Hart-PVC-Spirale

Bestell-Nr.	Ausführung	Ø mm	L m	VE	€
2635.0	Wandstärke 2,6 mm	19 mm (3/4")	35	1	101,50
2650.0	Wandstärke 2,6 mm	25 mm (1")	50	1	175,00
3135.0	Wandstärke 3,1 mm	32 mm (1 1/4")	35	1	157,50

**Saugschlauch auf Spule**

- lichtundurchlässige und UV-beständige Ausführung zur Vermeidung der Algenbildung
- innen glatt zur Vermeidung von Strömungsturbulenzen
- außen glatt zur optimalen Einbindung
- sehr robuster, stoßfester und praktisch nicht deformierbarer Profiteichschlauch
- optimal geeignet zum Durchleiten von Teichwasser
- geeignet für den Springbrunnen und Fontainenbau, sowie für Teichpumpen
- Temperaturbeständigkeit: -10°C bis +60°C
- schwarz-gedecktes Weich-PVC; weiße Hart-PVC-Spirale

Bestell-Nr.	Ausführung	Ø mm	L m	VE	€
1925.0	Wandstärke 2,6 mm	19 mm (3/4")	25	1	72,50
2525.0	Wandstärke 2,6 mm	25 mm (1")	25	1	87,50
3225.0	Wandstärke 3,1 mm	32 mm (1 1/4")	25	1	112,50

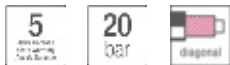

Wasserschlauch-Set Allround ECO

Inklusive Schlauch, Hahnanschluß, Schlauchverbinder, Wasserstop und verstellbarer Spritze

- druckfest, gute Qualität
- gutes Handling, gute Funktion
- Flexibilität und Temperaturbeständigkeit (-20°C bis +60°C)
- Einsatzgebiete: für den ambitionierten Heimwerker und Gartenfreunde zur einfachen Bewässerung und Reinigung

Bestell-Nr.	Ausführung	Ø mm	L m	VE	€
588885	18-fädige Diagonalarmierung, 20 bar Berstdruck bei 20°C	13 mm (1/2")	20	1	27,90



Wasserschlauch Allround ECO

- druckfest, gute Qualität
- gutes Handling, gute Funktion
- Flexibilität und Temperaturbeständigkeit (-20°C bis +60°C)
- Einsatzgebiete: für den ambitionierten Heimwerker und Gartenfreunde zur einfachen Bewässerung und Reinigung

Bestell-Nr.	Ausführung	Ø mm	L m	VE	€
588892	18-fädige Diagonalarmierung, 20 bar Berstdruck bei 20°C	13 mm (1/2")	25	1	27,90
588922	20 bar Berstdruck bei 20°C	19 mm (3/4")	25	1	39,90
588939		19 mm (3/4")	50	1	71,90



Wasserschlauch TURBOFLEX

- extrem druckfest und formstabil
- dickwandig: kein Verdrehen und Verdrehen, kein Abknicken
- höchste Flexibilität und Temperaturbeständigkeit (-20°C bis +60°C)
- für starke Beanspruchung und den intensiven Dauereinsatz
- Einsatzgebiete: Baustellen, Kommunen, Sportanlagen, Hobbybereich

Bestell-Nr.	Ausführung	Ø mm	L m	VE	€
588793	24-fädige Diagonalarmierung, 50 bar Berstdruck bei 20°C	13 mm (1/2")	20	1	39,90
588816		13 mm (1/2")	30	1	53,90
588854	24-fädige Diagonalarmierung, 35 bar Berstdruck bei 20°C	19 mm (3/4")	25	1	79,90
588861		19 mm (3/4")	50	1	139,90



Schlauchbox

mit der flexiblen Schlauchbox ist ein schneller, bequemer und sauberer Schlaucheinsatz garantiert. Die integrierte Technik der Schlauchbox sorgt für eine komfortable Handhabung des Schlauches. Schlauch einfach auf die gewünschte Länge ausziehen und durch kurzes Ziehen die Arretiervorrichtung aktivieren. 180° schwenkbar. Der an die Schlauchbox angebrachte Haltegriff ermöglicht einen komfortablen Transport, z.B. bei der Demontage vor dem Winter. Lieferumfang: Schlauchbox mit innenliegendem Gartenschlauch, Berstdruck 30 bar bei 20°C, komplett montiert, 1,5 m Anschlusschlauch mit Armaturen, Zubehör zur Befestigung an der Wand (Dübel, Schrauben, Wandhalterung), ausführliche Gebrauchsanleitung

Bestell-Nr.	Ausführung	Ø mm	L m	VE	€
279066	Gartenschlauch	13 mm (1/2")	15	1	125,00



Schlauchbox Premium

mit der flexiblen Schlauchbox ist ein schneller, bequemer und sauberer Schlaucheinsatz garantiert. Die integrierte Technik der Schlauchbox sorgt für eine komfortable Handhabung des Schlauches. Schlauch einfach auf die gewünschte Länge ausziehen und durch kurzes Ziehen die Arretiervorrichtung aktivieren. 180° schwenkbar. Der an die Schlauchbox angebrachte Haltegriff ermöglicht einen komfortablen Transport, z.B. bei der Demontage vor dem Winter. Lieferumfang: Schlauchbox mit innenliegendem Gartenschlauch, Berstdruck 30 bar bei 20°C, komplett montiert, 1,5 m Anschlusschlauch mit Armaturen, Zubehör zur Befestigung an der Wand (Dübel, Schrauben, Wandhalterung), ausführliche Gebrauchsanleitung

Bestell-Nr.	Ausführung	Ø mm	L m	VE	€
240758	Qualitätsgartenschlauch	13 mm (1/2")	25	1	139,90
240765			35	1	179,90



Wandschlauchführung

die Wandschlauchführung ist ideal geeignet um den Gartenschlauch um Ecken und Hauswände zu leiten. Gleichzeitig wird dabei der Schlauch geschont und vor Abrieb geschützt. Die Anbringung kann sowohl gerade als auch über Eck erfolgen. Dübel und Schrauben sind im Lieferumfang enthalten.

SB-verpackt

Bestell-Nr.	Ausführung	VE	€
606657	Kusto	1	7,90



Schlauch- und Kabelführung

die Schlauch- und Kabelführung leitet den Gartenschlauch problemlos um Hauswände und Ecken bzw. um Beete und Kanten. Die Pflanzen sind optimal geschützt.

Bestell-Nr.	Ausführung	VE	€
165482	Kusto	1	4,90



Schlauchwagen

es können bis zu 60 m eines 13 mm (1/2") und bis zu 30 m eines 19mm (3/4") Wasserschlauchs auf den Schlauchwagen gewickelt werden. Bügel und Standfuß sind aus lackiertem Stahl, die Seitenscheibe aus Kunststoff. Besonders komfortabel: Der Griff ist höhenverstellbar und verspricht dadurch bequemes Arbeiten. Lieferumfang: Schlauchwagen inklusive 2 Hahnanschlüssen und 2 Schnellschlauchstücken für 13 mm (1/2") Schlauch

Bestell-Nr.	Ausführung	VE	€
407278	Allround-Kunststoff	1	39,90



Schlauchwagen

Der Schlauchwagen bietet mit seinem hohen Haltegriff, der Schlauchführung sowie einer Ablagemöglichkeit (z.B. für Handschuhe) viele Annehmlichkeiten. Die Seitenscheiben sind aus Kunststoff, Bügel und Standfuß sind aus lackiertem Stahl. Transportiert werden können bis 60 m eines 13 mm (1/2") oder 30 m eines 19 mm (3/4") Schlauch. Lieferumfang: Schlauchwagen inklusive 2 Hahnanschlüssen und 2 Schnellschlauchstücken für 13 mm (1/2") Schlauch.

Bestell-Nr.	Ausführung	VE	€
517755	Comfort-Kunststoff	1	46,90



Schlauchwagen

auf dem Schlauchwagen aus Metall finden max. 50 m eines 13 mm (1/2") und bis zu 25 m eines 19 mm (3/4") Schlauch Platz. Rahmen und Trommel sind aus verzinktem Stahl, die Anschlüsse aus Kunststoff. Dies macht den Schlauchwagen robust und stabil. Zusätzlich verfügt der Schlauchwagen über einen höhenverstellbaren Griff, was ein bequemes Arbeiten und eine platzsparende Aufbewahrung ermöglicht. Lieferumfang: Der Schlauchwagen wird zerlegt geliefert, inklusive 1 Hahnanschluss und 2 Schnellschlauchstücken für 13 mm (1/2") Schlauch. Rahmen und Trommel vollverzinkt.

Bestell-Nr.	Ausführung	VE	€
618971	Comfort-Metall	1	66,90



Schlauchwagen

bis zu 90 m eines 19 mm (3/4") und bis zu 120 m eines 13mm (1/2") Wasserschlauches können problemlos auf diesen Schlauchwagen aufgewickelt werden. Rahmen und Trommel sind aus vollverzinktem Stahl gefertigt. Dies macht den Schlauchwagen äußerst robust und stabil. Lieferumfang: Schlauchwagen inklusive Anschlussarmaturen für 19 mm (3/4") und 13 mm (1/2") Wasserschlauch

Bestell-Nr.	Ausführung	VE	€
380830	Premium Vollmetall	1	185,00



Wandschlauchhalter

praktische Aufbewahrungsmöglichkeit für Gartenschläuche. Dübel sind im Lieferumfang enthalten.

Bestell-Nr.	Ausführung	VE	€
517779	Kusto	1	4,90

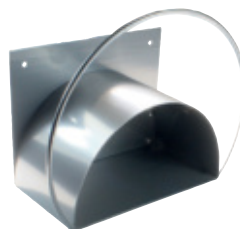

Wandschlauchhalter

mit praktischem Ablagefach, für 40 m 1/2"-Schlauch

Bestell-Nr.	Ausführung	VE	€
60.114	Metall	1	19,90



Wasserspritze

kompatibel zu allen marktüblichen Kunststoffsystemen.
Vom Sprüh- bis zum Vollstrahl stufenlos verstellbar.

SB-verpackt

Bestell-Nr.	Ausführung	VE	€
043551	große Durchflußmenge	10	3,90



Wasserspritze Premium

Die Profi-Spritze ist vom Sprüh- bis zum Vollstrahl stufenlos verstellbar und erhöht den Wasserdurchfluss in Kombination mit den Profi-Anschlussarmaturen um bis zu 25 %.
Bitte beachten: Dieses System ist nicht kompatibel zu den marktgängigen Stecksystemen.

Bestell-Nr.	Ausführung	VE	€
513825	Kusto	1	4,50



Starter-Set

bestehend aus:
Hahnanschluß G 3/4" mit Reduzierung auf G 1/2", Schlauchverbinder 13 mm (1/2"),
Wasserstop-Schlauchverbinder 13 mm (1/2") und Wasserspritze.
Kompatibel zu allen marktüblichen Kunststoffsystemen.

SB-verpackt

Bestell-Nr.	Ausführung	Ø mm	VE	€
043544	4-tlg., Kusto	13 mm (1/2")	10	9,90
056889	4-tlg., Kusto	19 mm (3/4")	1	11,90



Multifunktionsbrause

kompatibel zu allen marktüblichen Kunststoffsystemen.
7 Wasserstrahlformen, zur manuellen Bewässerung

SB-verpackt

Bestell-Nr.	Ausführung	VE	€
165499	7 Wasserstrahlfunktionen	5	13,50



Impulsspritze

kompatibel zu allen marktüblichen Kunststoff-Systemen

SB-verpackt

Bestell-Nr.	Ausführung	VE	€
165529	verstellbar	5	9,90



Spritzpistole

Das Wasser kann einhändig über den Hebel reguliert werden und das Gehäuse aus Metall macht die Brause äußerst robust. Kompatibel zu allen marktüblichen Kunststoffsystemen. Eignet sich ideal als „Euterbrause“ für die Landwirtschaft.

SB-verpackt

Bestell-Nr.	Ausführung	VE	€
165536	verstellbar	1	11,90



Gießstab Premium

Hochwertiger, robuster Gießstab mit 8 Wasserstrahlfunktionen.
Ausgezeichnet geeignet für die Bewässerung von Blumenampeln oder höher angebrachten Blumenkästen.

SB-verpackt

Bestell-Nr.	Ausführung	VE	€
279035	mit beweglichem Kopf	1	35,90



Multifunktionsbrause Premium

Hochwertig und robust mit Lamellengriff, zur manuellen Bewässerung, kompatibel mit allen marktüblichen Stecksystemen. 7 Wasserstrahlfunktionen

SB-verpackt

Bestell-Nr.	Ausführung	VE	€
165369	Metall	1	18,50



Wasserspritze Premium

Hochwertig und robust mit Lamellengriff, zur manuellen Bewässerung, kompatibel mit allen marktüblichen Stecksystemen.

SB-verpackt

Bestell-Nr.	Ausführung	VE	€
165376	Metall, verstellbar	1	17,50



553128 553197

Hahnverbinder

kompatibel zu allen marktüblichen Kunststoffsystemen.
Zum Anschluß an den Wasserhahn.

Bestell-Nr.	Ausführung	Ø mm	VE	€
553128	Kusto	G 3/4"	10	1,90
553197	Kusto mit Reduzierstück	G 1/2", 3/4", 1"	10	2,90



Hahnverbinder Premium

Geeignet für 19 mm (3/4") Wasserschläuche. Erhöhen den Wasserdurchfluss um bis zu 25 %. Bitte beachten: Dieses System ist nicht kompatibel zu den marktgängigen Stecksystemen. **SB-verpackt**

Bestell-Nr.	Ausführung	Ø mm	VE	€
513849	Kusto-Premium	19 mm (3/4")	1	3,20



Geräteeinschraubstück

mit Außengewinde 3/4". Kompatibel zu allen marktüblichen Kunststoffsystemen.

Bestell-Nr.	Ausführung	Ø mm	VE	€
553142	Kusto	G 3/4"	1	1,90



Doppelkupplung

kompatibel zu allen marktüblichen Kunststoffsystemen.
Zum Verbinden von Schläuchen.

Bestell-Nr.	Ausführung	VE	€
553159	Kusto	10	2,50



Y-Verbinder

kompatibel zu allen marktüblichen Kunststoffsystemen.
Zum Verbinden von Schläuchen.

Bestell-Nr.	Ausführung	VE	€
553180	Kusto	10	2,90



550295 553104

Schlauchverbinder

kompatibel zu allen marktüblichen Kunststoffsystemen

Bestell-Nr.	Ausführung	Ø mm	VE	€
550288	Schlauchverbinder ohne Wasserstop	13 mm (1/2")	10	2,90
550295		19 mm (3/4")	10	3,90
553104	Schlauchverbinder mit Wasserstop	13 mm (1/2")	10	3,20
553111		19 mm (3/4")	10	4,40



Schlauchverbinder Premium

Geeignet für 19 mm (3/4") Wasserschläuche. Erhöhen den Wasserdurchfluss um bis zu 25 %. Bitte beachten: Dieses System ist nicht kompatibel zu den marktgängigen Stecksystemen. **SB-verpackt**

Bestell-Nr.	Ausführung	Ø mm	VE	€
513832	ohne Wasserstop	19 mm (3/4")	1	4,90



Systemverbinder

zum Anschließen und Verbinden von Schläuchen,
kompatibel zu allen marktüblichen Kunststoffsystemen. **SB-verpackt**

Bestell-Nr.	Ausführung	Ø mm	VE	€
191177	Kusto 2-fach	G 3/4"	1	9,50



Schlauchreparaturstück

kompatibel zu allen marktüblichen Kunststoffsystemen.
Zum Verbinden von Schläuchen.

Bestell-Nr.	Ausführung	Ø mm	VE	€
553166	Kusto	13 mm (1/2")	10	2,90
553173	Kusto	19 mm (3/4")	10	5,40



Viereckregner

Regner zum viereckigen Bewässern von Flächen, wobei die Sprühbreite beim Viereckregner individuell verändert werden kann. Anschließbar an alle marktüblichen Kunststoff-Systeme. Gehäuse aus schlagfestem Kunststoff, Aluminium-Düsenbogen mit 15 Sprühöffnungen, drehbare Anschlussüberwurfmutter, 26,5mm (3/4") Innengewinde mit Standardkupplungsstecker, 4-Flächeneinstellung, max. Beregnungsfläche: 240 m², max. Sprengbereich: 17 m

Bestell-Nr.	Ausführung	VE	€
513818	15 Loch	1	15,90



Viereckregner Premium

Hochwertiger, robuster Regner mit Präzisionsdüsen. 6 Düsen können manuell ab- und zugeschaltet werden. Die Wasserdurchflussmenge sowie der Sprühbereich können individuell eingestellt werden. Max. Beregnungsfläche 330m², max. Sprengbereich 20 m. Der Regner muss mit Klarwasser betrieben werden.

Bestell-Nr.	Ausführung	VE	€
449650	20 Düsen	1	68,90



Kreisregner-Trio

mit dem Kreisregner lässt sich der Sprengbereich stufenlos über Präzisionsdüsen einstellen. Max. Beregnungsfläche: 170 m², max. Sprengbereich 15 m im Durchmesser.

SB-verpackt

Bestell-Nr.	Ausführung	VE	€
165512	Trio	5	15,90



Kreisregner Premium

Hochwertiger und robuster Kreisregner. Wasserstrahl stufenlos vom Vollstrahl bis zum Sprühnebel einstellbar. Mit Präzisions-Messingdüsen.

Bestell-Nr.	Ausführung	VE	€
165475	Kusto/Messing	1	35,90



Flächenregner

Individuell einstellbar. An alle marktüblichen Kunststoffsysteme anschließbar. Max. Beregnungsfläche 95 m², max. Sprengbereich 11 m im Durchmesser. **SB-verpackt**

Bestell-Nr.	Ausführung	VE	€
165505	8 Wasserstrahlfunktionen	1	12,90



Impulsregner

Schwerer Zink- und Messingregner zum kreisrunden Bewässern von Flächen und Kreissegmenten. Der hochwertige Messingregner mit seinem robusten Erdspieß aus Metall kann über die beiden Stellringe jeden beliebigen Kreisabschnitt von 0 bis 360° optimal bewässern. Mit dem Standardkupplungsstecker Innengewinde 26,5 mm (G 3/4") lässt er sich problemlos an alle marktüblichen Kunststoffbewässerungssysteme anschließen. Max. Sprengbereich 26 m im Durchmesser. **SB-verpackt**

Bestell-Nr.	Ausführung	VE	€
056834	Zink/Messing	1	20,90



Schlauchstück

Tülle mit erhöhter Endrippe und schlauchschonendem Rippenprofil.
Klauenabstand 40 mm. Betriebsdruck max. 10 bar.
Temperatureinsatzbereich von ca. -5°C bis +100°C.
Serienmäßig mit Hochleistungs-Formdichtring ausgestattet (Form 200 NBR)

Bestell-Nr.	Ausführung	Ø mm	VE	€
005349	Messing	13 mm (1/2")	10	3,60
005356		19 mm (3/4")	10	3,80
005363		25 mm (1")	10	4,50
005738		32 mm (1 1/4")	10	5,90



Gewindestück

mit Innengewinde G.
Klauenabstand 40 mm. Betriebsdruck max. 10 bar.
Temperatureinsatzbereich von ca. -5°C bis +100°C.
Serienmäßig mit Hochleistungs-Formdichtring ausgestattet (Form 200 NBR)

Bestell-Nr.	Ausführung	Ø mm	VE	€
005370	Messing mit Innengewinde G	19,17 (G 1/2")	10	3,60
005387		24,66 (G 3/4")	10	3,80
005394		30,93 (G 1")	10	4,50
005592		39,59 (G 1 1/4")	10	5,90



Gewindestück

mit Außengewinde G.
Klauenabstand 40 mm. Betriebsdruck max. 10 bar.
Temperatureinsatzbereich von ca. -5°C bis +100°C.
Serienmäßig mit Hochleistungs-Formdichtring ausgestattet (Form 200 NBR)

Bestell-Nr.	Ausführung	Ø mm	VE	€
005400	Messing mit Außengewinde G	20,95 (G 1/2")	10	3,60
005417		26,44 (G 3/4")	10	3,80
005424		33,25 (G 1")	10	4,50
005608		41,91 (G 1 1/4")	10	5,90



Blindkupplung

Mit Bohrung für Kettchenbefestigung.
Klauenabstand 40 mm. Betriebsdruck max. 10 bar.
Temperatureinsatzbereich von ca. -5°C bis +100°C.
Serienmäßig mit Hochleistungs-Formdichtring ausgestattet (Form 200 NBR)

Bestell-Nr.	Ausführung	VE	€
005431	Messing	10	3,80



Schlauchverbindung

mit schlauchschonendem Rippenprofil garantiert festen Schlauchsitz

Bestell-Nr.	Ausführung	Ø mm	VE	€
000139	Messing / Messingblech	13 mm (1/2")	10	2,40
000146		19 mm (3/4")	10	2,90



Abzweigstück

serienmäßig ausgestattet mit Hochleistungs-Formdichtring (Form 200 NBR).
Schnellkupplungen passend für Schlauchgrößen von 3/8" - 1 1/2".

Bestell-Nr.	Ausführung	Ø mm	VE	€
006858	Messing	13 mm (1/2")	5	16,50



2/3 Schlauchverschraubung

Tülle mit markantem und schlauchschonendem Rippenprofil
garantiert festen Schlauchsitz. Flachdichtend mit Dichtring.

Bestell-Nr.	Ausführung	Ø mm	VE	€
000047	Messing, Schlauchgröße 1/2"	G 3/4"	10	2,40
000092	Messing, Schlauchgröße 3/4"	G 3/4"	10	3,10



Spritzdüse

mit Tülle mit schlauchschonendem Rippenprofil garantiert festen Schlauchsitz.
Wasserfluss abstellbar, stufenlose Mengenregulierung vom Sprühen bis zum Vollstrahl

Bestell-Nr.	Ausführung	Ø mm	VE	€
005684	Messing	19 mm (3/4")	5	12,70

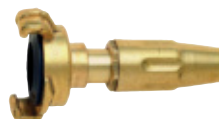

Spritzdüse

mit Schnellkupplungs-Anschluß.
Wasserfluss abstellbar, stufenlose Mengenregulierung vom Sprühen bis zum Vollstrahl.

Bestell-Nr.	Ausführung	Ø mm	VE	€
005707	Messing	13 mm (1/2")	5	12,20
005714		19 mm (3/4")	5	14,40



Schlauchstück

mit Tülle, anwendbar in allen Druck- und Saugbereichen.
Im drucklosen Zustand absolut dicht.
Betriebsdruck maximal 25 bar. Für Schellen- und Presshülse einbindung.

Bestell-Nr.	Ausführung	Ø mm	VE	€
005745	Messing	19 mm (3/4")	10	11,60
005752		25 mm (1")	10	13,70
006575		32 mm (1 1/4")	10	17,70



Fußventil mit Chromstahlsaugkorb

Saugkorb als Schutz vor Schmutzpartikeln, fest verbunden mit dem Ventilkörper. Federbelastetes Ventil funktionsfähig in jeder Einbaustellung. Filtert und verhindert das Leerlaufen der Schlauchleitung nach dem Abschalten der Pumpe.
Material: Messing; Saugkorbgeflecht: Chromstahl;
Ventilkörper: Nylon mit Dichtung NBR, Betriebstemperatur: Wasser von 0°C bis 90°C

Bestell-Nr.	Ausführung	Ø mm	VE	€
000832	Messing mit Innengewinde G	26,44 (G 3/4")	1	7,90
000849		33,25 (G 1")	1	8,10
000856		41,91 (G 1 1/4")	1	13,30



1/3 Schlauchverschraubung GEKA plus

mit Bund und O-Ring NBR. Tülle mit erhöhter Endrippe und markantem und schlauchschonendem Rippenprofil garantiert festen Schlauchsitze.

Bestell-Nr.	Ausführung	Ø mm	VE	€
000191	Messing mit Außengewinde G	26,44 (G 3/4")	1	2,80
000221		33,25 (G 1")	1	3,90
000269		41,91 (G 1 1/4")	1	6,20



Gewindenippel

flachdichtend

Bestell-Nr.	Ausführung	Ø mm	VE	€
000689	Messing mit Außengewinde G	33,25 (G 1") x 33,25 (G 1")	10	4,40



Kugelauslaufventil

Gehäuse Messing vernickelt, Kugel Messing hartverchromt, mit PTFE-Dichtungen, Spindel aus Messing, Hebel aus Aluminium blau, Schlauchverschraubung Messing vernickelt. Betriebsdruck maximal 15 bar. Betriebstemperatur von 0°C bis +80°C.
Kugel mit PTFE-Dichtungen, Spindel mit zwei O-Ringen NBR, Schlauchverschraubung mit Flachdichtung NBR und Kunststoffeinsatz.

Bestell-Nr.	Ausführung	VE	€
009194	Außengewinde am Einlauf G 1/2" Schlauchanschluß 1/2"	10	9,50
009200	Außengewinde am Einlauf G 3/4" Schlauchanschluß 3/4"	6	13,90



Wasserhahn

mit Schlauchverschraubung. Ventilkörper aus Messing, Tülle aus Messingblech mit Kunststoff-Einsatz für konzentrierten Medienauslauf.

Bestell-Nr.	Ausführung	VE	€
000535	Außengewinde am Einlauf G 1/2" Schlauchanschluß 1/2"	10	12,70
000559	Außengewinde am Einlauf G 3/4" Schlauchanschluß 3/4"	10	16,70



Formdichtring NBR

Hochleistungs-Formdichtring NBR Form 200. Temperatureinsatzbereich konstant von -10°C bis +90°C. NBR ist gut beständig gegen Öle und Benzin. Verwendung in allen Schnellkupplungen aus Messing.

2-Stück-Pac

Bestell-Nr.	Ausführung	VE	€
006582	NBR Form 200	20	2,60



Schlauchselle

W 1-Stahl verzinkt. Band und Schraubengehäuse Stahl verzinkt 9 mm breit. Sechskantschraube mit Kreuzschlitz, Stahl blau chromatiert.

2-Stück-Pac

Bestell-Nr.	Ausführung	VE	€
018578	Spannbereich 12-22 mm	10	1,60
018585	Spannbereich 16-25 mm	10	1,70
018608	Spannbereich 25-40 mm	10	1,80
018615	Spannbereich 35-50 mm	1	1,90
018622	Spannbereich 40-60 mm	1	2,00



Schlauchklemmen-Sortiment

verzinkte Ausführung, 8x16mm, 6x22 mm, 4x25mm, 2x28 mm, 2x35 mm, 4x40 mm

Bestell-Nr.	Ausführung	VE	€
01.260	26 Stück im Klarsichtkasten	1	9,50



Gewindedichtband PTFE

DVGW und BAM-Zulassung, DVGW-geprüft nach DIN EN 751-3 FRp

Bestell-Nr.	Ausführung	B mm	L m	Stä mm	VE	€
5012.0	Feingewinde weiß	12	12	0,1	10	2,65

DVGW = Deutscher Verband für Gas und Wasser
BAM = Bundesanstalt für Materialforschung



Gleitmittel

für Steckmuffensysteme, entspricht den Richtlinien des DVGW

Bestell-Nr.	Ausführung	VE	€
2510.5	Tube 250 ml	1	2,90

GARTENSCHEREN



FELCO-GARTENSCHEREN



- Puffer/Stoßdämpfer aus Gummi
- Drahtabschneider
- Kunststoffüberzug der Griffe
- Safrille
- Griffe aus geschmiedeter Aluminiumlegierung



Gartenschere FELCO 2

Klassiker, vernietete Gegenklinge.
Von Schnittprofilen wegen ihrer Robustheit geschätzt

SB-Karte

Bestell-Nr.	Ausführung	gr	L mm	VE	€
7610.2	Präzisionseinstellungssystem	240	210	1	86,90
761.21	Ersatzfeder für FELCO 2, 4 und 8			1	3,10
761.22	Reparatursatz Bolzen/Mutter f. FELCO 2			1	13,40
761.23	Ersatz-Klinge für FELCO 2 und 4			1	20,70



Gartenschere FELCO 4

Basismodell, vernietete Gegenklinge.
Empfohlen für den gelegentlichen Einsatz oder die Gartenpflege

SB-Karte

Bestell-Nr.	Ausführung	gr	L mm	VE	€
7610.4	Einstellung mit Bolzen und Mutter	220	210	1	72,00
761.21	Ersatzfeder für FELCO 2, 4 und 8			1	3,10
761.23	Ersatz-Klinge für FELCO 2 und 4			1	20,70
761.49	Reparatursatz Bolzen/Mutter f. FELCO 4			1	7,90



Gartenschere

Profimodell, Leichtmetall mit Stahlklinge

SB-Karte

Bestell-Nr.	Ausführung	L mm	VE	€
1161.0	Klinge verchromt/poliert	210	6	22,90
1161.1	Ersatzfeder	60	1	2,90



Gartenschere HaWe

ergonomisch geformte Griffe. Öffnungsweite einstellbar.
Klinge aus hochwertigem Carbon-Stahl. Obere Klinge antihafbeschichtet

SB-Karte

Bestell-Nr.	Ausführung	L mm	VE	€
1210.0	mit 2-Komponenten-Griff	210	6	18,90

GARTENSCHEREN



Universal-Gartenschere Löwe

Amboßschere millionenfach bewährt. Die kräftige Schere für starke Äste.
Handgerechte wärmeisolierte Griffe mit Einhandverschluss,
hochglanzverchromt, Klinge antihafbeschichtet

in SB-Tasche

Bestell-Nr.	Ausführung	L mm	VE	€
1104.0	Amboßschere	200	6	51,70

Ersatzteile für Löwe-Scheren

Bestell-Nr.	Ausführung	VE	€
1104.1	Ersatz-Klinge	5	18,50
1104.2	Alu-Unterlage (Amboß)	5	4,90
1104.3	Feder mit Niet	1	4,60
1104.5	Bolzen mit Mutter und Buchse	5	4,30
1104.6	Schraube für Alu-Unterlage	5	2,85



Gartenschere Löwe

Testsieger, die perfekte Allroundschere für alle Gartenarbeiten.
Kombination der Vorteile von Amboß- und Bypass-Scheren.
Präziser und unfassbar leichter Schnitt.
Stufenlose Griffweitenverstellung.

SB-Karte

Bestell-Nr.	Ausführung	L mm	VE	€
1108.0	auswechselbare Klinge	210	1	68,30



Gartenschere aus Aluminium

handliche Schere, besonders geeignet für Damen.
Klinge aus hochwertigem Carbon-Stahl, geschliffen und poliert,
hohe Schneidqualität, ergonomische Griffe mit Hakenverschluss

SB-Karte

Bestell-Nr.	Ausführung	L mm	VE	€
30.646	schneidet bis Ø 15 mm	180	10	16,95



Gartenschere

Schneide + Schenkel aus einem Stück geschmiedet.
Doppelschneidig, Klappverschluss, Schenkel mit Kusto-Isolierung

in SB-Tasche

Bestell-Nr.	Ausführung	L mm	VE	€
550.21	Spezialscherenstahl	210	5	30,90
550.22	Ersatzfeder	67	1	2,90



Blumen- und Traubenschere

Die kleine handliche Blumenschere.
Schneide + Schenkel aus einem Stück geschmiedet.
Doppelschneidig, Klappverschluss, Schenkel mit Kusto-Isolierung

in SB-Tasche

Bestell-Nr.	Ausführung	L mm	VE	€
301.14	Spezialscherenstahl	140	5	19,40
301.15	Ersatzfeder	45	1	2,90

GARTENSCHEREN



Heckenschere

mit aufgesetzten Wellenschliffschneiden, hartverchromt, mit Aluminium-Profilrohren und Kälteschutz-Handgriffe, einstellbare Muttersicherung, Anschlagdämpfer, Teleskopgriffe 4-fach einstellbar

Bestell-Nr.	Ausführung	L cm	VE	€
10.669	Blattlänge 24 cm	66/86	4	57,50



Astschere mit Amboß

mit Aluminium-Profilrohren und Kälteschutz-Handgriffe, 5-fach einstellbare Teleskopgriffe

Bestell-Nr.	Ausführung	L cm	VE	€
20.652	schneidet bis Ø 45 mm	66/98	4	58,40



Astschere vorbeischnidend

mit Aluminium-Profilrohren und Kälteschutz-Handgriffe, 5-fach einstellbare Teleskopgriffe und Anschlagdämpfer

Bestell-Nr.	Ausführung	L cm	VE	€
20.656	schneidet bis Ø 45 mm	67/99	4	58,40



Astschere Löwe 22.080

Kombination von Amboß-Technik und Bypass-Geometrie. Höchste Schneidkraft und gleichzeitig präziser und schonender Schnitt

SB-Karte

Bestell-Nr.	Ausführung	L mm	VE	€
22.800	mit Kunststoffgriffen	800	1	123,00

GARTENGERÄTE



Gartenhacke mit Eschenstiel

geschmiedet

Bestell-Nr.	Ausführung	L mm	VE	€
50.540	Flachform/2 Zinken	1350	5	26,30
50.541	Ersatzstiel	1350	5	9,00



Doppelhacke ohne Stiel

silber pulverbeschichtet mit Stieldülle

Bestell-Nr.	Ausführung	VE	€
20.834	3 Zinken, Profi-Qualität	5	5,90



Grubber ohne Stiel

silber pulverbeschichtet mit Stieldülle

Bestell-Nr.	Ausführung	B mm	VE	€
20.624	3 Zinken	100	5	5,50



Schuffel ohne Stiel

silber pulverbeschichtet, alle Seiten scharf angeschliffen, ideal zum Unkraut jäten auf Wegen und Beeten mit Stieldülle

Bestell-Nr.	Ausführung	B mm	VE	€
20.704	Stahlmesser	160	5	7,50 AV



Rübenhacke ohne Stiel

silber pulverbeschichtet mit Stieldülle

Bestell-Nr.	Ausführung	B mm	VE	€
20.424	dänische Form, Profi-Qualität	180	10	9,80

GARTEN-KLEINGERÄTE



Verlängerungsstiel

zur einfachen Verlängerung der Gartengeräte.
Einfach Kappe am Gerät abnehmen und den Stiel mit einer halben Drehung nach rechts arretieren. Mit rutschfestem Griff.

Bestell-Nr.	Ausführung	L mm	VE	€
59.081	pulverbeschichtetes Stahlrohr	800	5	7,10



Kleinrechen

rutschfester Griff mit Verlängerungsmöglichkeit.
5 Zinken. Für das Rechen und Lockern des Bodens.

Bestell-Nr.	Ausführung	L mm	B mm	VE	€
30.300	glanzverzinkt	290	100	5	6,60



Plattenfugenreiniger

rutschfester Griff mit Verlängerungsmöglichkeit.
Gehärtetes Messer. Zum einfachen Entfernen von Gras, Moos und Unkraut in Fugen und Mauerkanten.

Bestell-Nr.	Ausführung	L mm	VE	€
30.350	glanzverzinkt	250	5	6,90

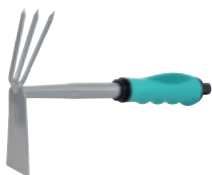

Kleinhäckchen

rutschfester Griff mit Verlängerungsmöglichkeit.
Flaches Blatt und 3 Zinken. Zum Hacken, Jäten, Lüften, Rillenziehen und Planieren.

Bestell-Nr.	Ausführung	L mm	B mm	VE	€
30.593	glanzverzinkt	290	55	5	7,30



Kleingrubber

rutschfester Griff mit Verlängerungsmöglichkeit.
3 versetzte Zinken. Für wurzelschonendes Lockern und Lüften des Bodens.

Bestell-Nr.	Ausführung	L mm	B mm	VE	€
30.563	glanzverzinkt	370	70	5	6,60



Kleinfeger

rutschfester Griff mit Verlängerungsmöglichkeit.
9 flache Federstahlzinken. Zum Zusammenrechen von Laub und Pflanzenteilen.

Bestell-Nr.	Ausführung	L mm	B mm	VE	€
30.553	glanzverzinkt	410	130	5	6,70

GARTEN-KLEINGERÄTE



Unkrautstecher

rutschfester Griff mit Verlängerungsmöglichkeit.
Stabiles Blatt, für das einfache Ausheben von Unkraut durch beidseitig geschliffene Seitenränder.

Bestell-Nr.	Ausführung	L mm	VE	€
30.810	glanzverzinkt	340	5	6,60



30.174



30.510

Pflanzenkelle

rutschfester Griff mit Verlängerungsmöglichkeit.
Stabiles Blatt. Für müheloses An- und Umpflanzen durch angeschliffene Spitze, sowie als Universalgerät im Garten und rund um 's Haus.

Bestell-Nr.	Ausführung	L mm	B mm	VE	€
30.174	glanzverzinkt	310	80	5	6,40
30.510	glanzverzinkt	330	60	5	6,30



610.16



610.90

Pflanzenkelle

Bestell-Nr.	Ausführung	L mm	B mm	VE	€
610.16	Stahl geschliffen, Holzheft	165	85	5	9,70
610.90	rostfrei, hartgewalzt, 2-K-Griff	160	90	5	14,90



Grasschere

besonders geeignet zum Schneiden von Gras, Buchsbäumen und kleinen Büschen. Wellenschliff, Obermesser teflonbeschichtet

auf SB-Karte

Bestell-Nr.	Ausführung	VE	€
40.538	360° drehbar	12	16,90



Mehrweckkissen

Ideal für Werkstatt, Haus, Garten, Garage, Friedhof oder für sonstige Tätigkeiten wo man sich hinknien oder sitzen muss.

Bestell-Nr.	Ausführung	L mm	B mm	H mm	VE	€
368.00	mit Tragegriff, aus EVA	450	220	30	10	9,90

DRAHT / MAUSEFALLEN



Wickeldraht/Blumenbindendraht

auf 4-kant-Holzstäbchen à 100 Gramm netto

Bestell-Nr.	Ausführung	L m	Ø mm	VE	€
806.11	Stahl blank/geglüht	ca. 35	0,65	25	1,00
806.33	Stahl verzinkt	ca. 35	0,65	25	1,05
806.66	Stahl grün lackiert	ca. 35	0,65	25	1,40
806.88	Edelstahl	ca. 35	0,70	25	2,25



Drahtspinne

Bestell-Nr.	Ausführung	L m	Ø mm	VE	€
806.50	Stahl verzinkt, PVC-ummantelt, grün	50	1,25	10	5,20



Mausefalle

aus Buchenholz, Schlagfalle

2 Stück SB-verpackt

Bestell-Nr.	Ausführung	L mm	B mm	VE	€
70.502	mit Holzzippe	95	50	20	3,60

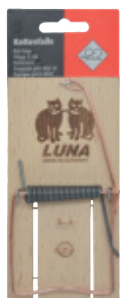

Rattenfalle

aus Buchenholz, Schlagfalle

1 Stück SB-verpackt

Bestell-Nr.	Ausführung	L mm	B mm	VE	€
70.510	mit Holzzippe	168	83	1	3,95

KINDER-GERÄTE



562.01



562.02



562.03

Kinder-Schaufel

mit Aufhängeloch

Bestell-Nr.	Ausführung	B mm	L mm	VE	€
562.01	Randschaufel	100	880	5	5,40
562.02	Spitzschaufel	140	935	5	5,40
562.03	Spaten	110	900	5	5,40



Kinder-Häckchen

mit Aufhängeloch

Bestell-Nr.	Ausführung	L mm	VE	€
562.04	Flachform/3 Zinken	780	5	5,40



Kinder-Rechen

mit Aufhängeloch

Bestell-Nr.	Ausführung	B mm	L mm	VE	€
562.05	8 Zinken	155	780	5	5,40



Kinder-Laubbesen

mit Aufhängeloch

Bestell-Nr.	Ausführung	L mm	VE	€
562.06	10 flache Federstahlzinken	980	5	5,40



562.07



562.33

Kinder-Besen

einzigartige, unerreichte Qualität, Made in Germany

10 Stück im Karton

Bestell-Nr.	Ausführung	L mm	VE	€
562.07	rote Kusto-Borsten	800	5	7,70
562.33	3-Naht, Kinderreisstrohbesen	1100	10	7,20

KINDER-GERÄTE



Kinder-Schneeschieber

mit Hartholzstiel

ACHTUNG: generelle Mindestabnahme = 1 VE = 12 Schneeschieber **mit Aufhängeloch**

Bestell-Nr.	Ausführung	L mm	VE	€
7829.0	Kusto-Blatt 29x22 cm	880	10	7,10



Kinder-Schutzbrille

sportliche Schutzbrille die sich auch für Kinder und kleine Kopfgrößen sehr gut eignet. Rahmenloses Design, bietet ein optimales Sichtfeld.

SB-verpackt

Bestell-Nr.	Ausführung	VE	€
1680.0	Sichtscheibe farblos, kratzfest und antifog	10	5,40



Kinder-Schutzhelm

- ACHTUNG -

Der Kinder-Schutzhelm ist nur als Spielzeug zu verwenden, nicht als Sicherheits-Schutzhelm.

Bestell-Nr.	Ausführung	VE	€
200.50	Polyethylen	1	8,20

KINDER-GERÄTE



Kinder-Handschuh Hawe

weiches Ziegenleder, Displayaufsteller leer siehe S. 280

EN 420 CE
mit SB-Aufhänger

Bestell-Nr.	Ausführung	Gr	VE	€
106.04	farbig sortiert	4-6 Jahre	12	6,55
106.05		6-8 Jahre	12	6,55
106.06		8-10 Jahre	12	6,55



192.05



195.05



196.00

Kinder-Handschuh

Nahtloser Feinstrick-Kinderhandschuh, für alle kleinen Hobbygärtner. Sehr gute Passform, hoher Tragekomfort. Dieser Handschuh hat eine Latex-Schaum-Beschichtung in Trägerfarbe und bietet einen sehr guten Grip. Elastisches Bündchen.

EN 420 CE Kat 1
mit SB-Aufhänger

Bestell-Nr.	Ausführung	Gr	VE	€
192.05	blau	5-8 Jahre	6	3,50
195.05	pink	5-8 Jahre	6	3,50
196.00	Display gefüllt 18x blau/18x pink		1	99,90



311.00



311.60

Kinder-Gehörschutz

SNR = 26 dB, EN 352-1:2002

SB-verpackt

Bestell-Nr.	Ausführung	Farbe	VE	€
311.00	Boys	blau	1	11,30
311.60	Girls	pink	1	11,30

HANDFEGER



Handfeger Premium-Line

voller Besatz, weiche Rosshaarmischung, lackiertes Holz, heller Kranzbart

Bestell-Nr.	Ausführung	L mm	VE	€
1625.0	50% Rosshaar, 50% Kusto	300	10	7,20



Handfeger HaWe Premium-Line

mit langem Stiel, voller Besatz, weiche Rosshaarmischung

Bestell-Nr.	Ausführung	L mm	VE	€
1655.0	50% Rosshaar, 50% Kusto	450	10	8,00



Handfeger HaWe Premium-Line

voller Besatz, kräftige, schwarze Pflanzenfaser

Bestell-Nr.	Ausführung	L mm	VE	€
1615.0	Arenga, mit kurzem Stiel	320	10	7,20
1645.0	Arenga, mit langem Stiel	460	10	8,00



Handfeger HaWe Premium-Line

voller Besatz, weiche, braune Pflanzenfaser

Bestell-Nr.	Ausführung	L mm	VE	€
1635.0	Kokos, mit kurzem Stiel	320	10	4,75
1665.0	Kokos, mit langem Stiel	460	10	6,00



Handfeger HaWe Premium-Line

voller Besatz, Mischung: 50% Arenga, 50% Elasthan

Bestell-Nr.	Ausführung	L mm	VE	€
1675.0	mit kurzem Stiel	320	10	7,00
1675.1	mit langem Stiel	460	10	7,40



Handfeger Standard

unlackierter Holzrücken

Bestell-Nr.	Ausführung	L mm	VE	€
1330.0	Arenga, mit kurzem Stiel	300	5	3,30
1335.0	Arenga, mit langem Stiel	450	5	4,20
1529.0	Rosshaar-Mischung 5-rhg.	290	5	2,40
63.261	Kokos mit kurzem Stiel	280	5	2,40
63.262	Kokos mit langem Stiel	450	5	2,95

KEHRSCHAUFELN



2035.0



2036.0

Kehrschaufel

mit Holzgriff

Bestell-Nr.	Ausführung	L mm	B mm	VE	€
2035.0	Stahlblech schwarz	220	230	5	4,20
2036.0	Stahlblech verzinkt	220	230	5	5,20



2037.0



2038.0



2039.0

Kehrschaufel schwere Ausführung mit Düllgriff

Bestell-Nr.	Ausführung	L mm	B mm	VE	€
2037.0	Stahlblech verzinkt, mit Haken	260	230	10	7,90
2038.0	Stahlblech schwarz, mit Haken	260	230	10	6,40
2039.0	Edelstahl mit Kusto-Lippe, mit Loch	230	220	10	8,90



Kehrschaufel

Bestell-Nr.	Ausführung	L mm	B mm	VE	€
2034.0	Kusto mit Lippe	200	210	20	3,00



Kehrgarnitur Premium-Line

Handfeger mit 1A-Rosshaarbesatz, Kusto-Schaufel mit Lippe

Bestell-Nr.	Ausführung	L mm	B mm	VE	€
2043.0	2-tlg.	200	180	10	7,20

BESEN

Anwendungsbereiche für Besen:

Kokos: weich Innenbereich/Bau/Werkstatt
 Arenga: fest Industrie/Werkstatt/Ölbeständig
 Elaston: hart Außenbereich/Bau/Hof/Garten/Stall
 Piassava: hart Straßenbau/Stall/hitzebeständig



Straßenbesen Standard

Bestell-Nr.	Ausführung	L mm	VE	€
614.32	Elaston rot, Kastenholz	350	10	7,20
614.42	schräges Stielloch	420	10	8,90



Straßenbesen Standard

Piassava (hitzebeständig)

Bestell-Nr.	Ausführung	L mm	VE	€
316.40	Kastenholz, schräges Stielloch	400	10	10,40



Saalbesen Standard

Bestell-Nr.	Ausführung	L mm	VE	€
300.40	Elaston rot, mit Schrauben	400	20	8,50
300.50	und Stielhalter 28 mm	500	10	10,40
300.60		600	10	11,40



Saalbesen Standard

Bestell-Nr.	Ausführung	L mm	VE	€
313.50	Arenga, Kastenholz	500	10	8,80
313.60	Arenga, Kastenholz	600	10	10,85
313.80	Arenga, mit Stielhalter 28 mm	800	10	16,40



0712.4



0712.6

Saalbesen Standard

Bestell-Nr.	Ausführung	L mm	VE	€
0712.3	Kokos mit Sattel und Stielloch - Premium	300	10	6,90
0712.4	Kokos mit Sattel und Stielloch	400	10	4,90
0712.6	Kokos mit Schrauben u. Stielhalter 28 mm	600	10	9,00



Haushaltsbesen Standard

Bestell-Nr.	Ausführung	L mm	VE	€
103.28	Kunsthaarmischung	280	10	7,90

BESEN

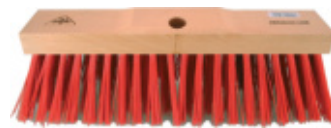

Straßenbesen HaWe Premium-Line

kräftige Kunstborste, voller Besatz

Bestell-Nr.	Ausführung	L mm	VE	€
620.35	Elaston rot, Kastenholz,	350	10	10,10
620.42	schräges Stielloch Ø 28 mm	420	10	11,65

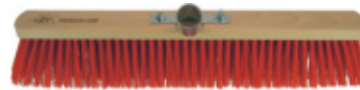

Saalbesen HaWe Premium-Line

Kunstborste, voller Besatz

Bestell-Nr.	Ausführung	L mm	VE	€
315.40	Elaston rot,	400	10	10,85
315.50	mit montiertem Stielhalter Ø 28 mm	500	10	12,65
315.60		600	10	15,50
315.80		800	10	21,40
315.10		1000	10	24,50



Saalbesen HaWe Premium-Line

kräftige Mischung 50/50, voller Besatz

Bestell-Nr.	Ausführung	L mm	VE	€
325.40	Mischung: 50% Arenga, 50% Elaston	400	5	13,15
325.50	mit montiertem Stielhalter Ø 28 mm	500	5	14,35
325.60		600	5	17,80
325.80		800	5	24,40



Saalbesen HaWe Premium-Line

weiche Rosshaarmischung, voller Besatz

Bestell-Nr.	Ausführung	L mm	VE	€
340.40	50% Rosshaar, 50% Kusto	400	10	16,00
340.50	mit montiertem Stielhalter Ø 28 mm	500	10	18,50
340.60		600	10	21,05
340.80		800	10	32,60



Haushaltsbesen ÖKO Premium Line

1A Roßhaar, Spitzenklasse, geöltes Holz, voller Besatz, mit Gewinde

Bestell-Nr.	Ausführung	L mm	VE	€
103.30	Roßschweifhaar	300	10	22,60



Stahldrahtbesen HaWe Kastenholz

Besatzhöhe 70 mm, Stielloch

Bestell-Nr.	Ausführung	L mm	B mm	VE	€
146201	Stahldraht glatt/rund ca. 0,50	300	70	12	14,55
146241	Stahldraht glatt/flach 1,8x0,45	300	70	12	17,40

passender Stiel 931.14 (S. 105)

BESEN



Gartenbesen Allzweckbesen
mit Metallstiel 150 cm geschraubt

Bestell-Nr.	Ausführung	L mm	VE	€
609.40	grüne Elaston-Borsten	400	10	12,75



Reisstrohbesen Premium-Line
einzigartige, unerreichte Qualität, Made in Germany

10 Stück im Karton

Bestell-Nr.	Ausführung	L mm	VE	€
562.15	5-Naht, gelbes Reisstroh, lackierter Stiel	1400	10	11,70

ACHTUNG: generelle Mindestabnahme = 1 Verpackungseinheit = 10 Besen

BÜRSTEN UND SCHRUBBER



Schrubber
mit Gewindeloch,
Stiel siehe Seite 104

Bestell-Nr.	Ausführung	L mm	B mm	VE	€
2122.0	Fibre-Borsten	210	70	20	6,05
2122.1	Union-Borsten, säurefest	210	70	20	5,00



2122.3



3404.0

Waschbürste

Bestell-Nr.	Ausführung	L mm	B mm	VE	€
2122.3	Union-Borsten, säurefest, spitz-rund, Holzkörper	205	55	10	3,05
3404.0	Kunstborsten, doppelspitz, wasserabweisender Kustokörper	220	55	10	3,75



Kotflügelbürste Hawe
transparenter Nylonbesatz
ideale Waschbürste für Schaufeln, Eimer, Wannen, Baumaschinen usw.

Bestell-Nr.	Ausführung	L mm	VE	€
35.203	geschweifeter Holzrücken	480	5	9,70



72.122



72.124

Teerschrubber

Fibre-Borsten mit Holzkörper

Bestell-Nr.	Ausführung	L mm	B mm	VE	€
72.122	Stielloch	220	70	20	9,20
72.124	mit 2 Flügelschrauben	230	65	20	8,60

Stahlrohr-Stiel

Bestell-Nr.	Ausführung	L mm	B mm	VE	€
72.125	mit Platte und Befestigungslöcher	1500	25	5	12,75



Handwaschbürste
mit hitzebeständigen Polyesterborsten und extra
kräftiger Nagelreihe im Borstenfeld

Bestell-Nr.	Ausführung	L mm	B mm	VE	€
5211.0	Kustokörper	105	45	10	3,75

BESEN



Greifzange

pulverbeschichtet, Greifer verzinkt

Bestell-Nr.	Ausführung	L mm	VE	€
70.200	für Papier, Abfälle usw.	870	10	14,20



Greifzange

verzinkt, pulverbeschichtet, Greifer Kustoummantelt

Bestell-Nr.	Ausführung	L mm	VE	€
70.300	für Dosen, Abfälle usw.	920	10	14,75



Zylinderblasebalg „Putzi“

mit zusätzlichem Camping-Mundstück

Bestell-Nr.	Ausführung	Gr	Ø mm	L mm	VE	€
967.03	Kusto	3	65	575	1	27,80

GERÄTEHALTER



Universal-Gerätehalter

Tragkraft ca. 5 kg, Stahl verzinkt, Kusto-ummantelt, Sockel bruchsicher.

Schafft Ordnung, hält sicher, greift stufenlos alle Handstielgeräte aus Holz, Metall oder Kunststoff, wie Werkzeuge, Gartengeräte usw.

2 Stück SB-verpackt

Bestell-Nr.	Ausführung	L mm	VE	€
11.003	Spannbereich Ø 0-50 mm	130	10	8,10



Universal-Gerätehaken

Tragkraft ca. 10 kg, auf Profilleitschiene aufschiebbar, oder zum "Einklicken" in die Schiene

2 Stück SB-verpackt

Bestell-Nr.	Ausführung	VE	€
11.007	Kunststoff	10	4,70



Profilleitschiene

zum Festschrauben an der Wand, inkl. Schrauben und Dübel, zur Aufnahme der Gerätehalter 11.003 und 11.007

auf SB-Karte

Bestell-Nr.	Ausführung	L mm	VE	€
11.004	Aluprofil mit Endkappen	500	5	7,20
11.005		1000	5	11,30

STIELE



Gerätestiel HaWe

Esche profiliert

Bestell-Nr.	Ausführung	L mm	Ø mm	VE	€
932.13	mit Konus	1300	28	25	6,20
932.14		1400	28	10	6,60
932.15		1500	28	10	7,00
932.16		1600	28	10	7,30
932.17		1700	28	10	7,80
932.18		1800	28	25	8,30
931.14	ohne Konus	1400	24	25	6,40
934.15	mit kurzem Besenkonus	1500	28	10	7,40



Gerätestiel HaWe

Esche profiliert, mit Gewinde

Bestell-Nr.	Ausführung	L mm	Ø mm	VE	€
933.12	unlackiert, mit Gewinde	1200	24	25	5,50
933.14	lackiert, mit Gewinde	1400	24	25	8,50



Stiel für Alu-Verteiler

Bestell-Nr.	Ausführung	L mm	Ø mm	VE	€
90.116	Splittschieberstiel ohne Konus	1800	32	25	11,55



Stiel für Teerrechen

Bestell-Nr.	Ausführung	L mm	Ø mm	VE	€
4086.2	Teerrechenstiel mit Konus	1800	34	25	12,85



300.61
300.62



300.64

Stielhalter

für Besen Lochabstand 87-100 mm

Bestell-Nr.	Ausführung	Ø mm	VE	€
300.61	verzinkt mit Langlöcher	24	10	2,35
300.62		28	10	2,45
300.64	extra-schwere Ausführung	28	10	3,75

STIELE



934.00



934.03

Schaufelstiel HaWe DIN 20151

Esche, geschliffen

Bestell-Nr.	Ausführung	L mm	Ø mm	VE	€
934.00	Standard normal gebogen	1300	40	10	7,30
934.03	gerade	1300	40	25	8,60



Schaufelstiel HaWe DIN 20151

Esche, geschliffen

Bestell-Nr.	Ausführung	L mm	Ø mm	VE	€
934.02	mit T-Griff	1100	40	25	10,50



Schaufelstiel ULTRA

oben rund, unten oval für ergonomisches Arbeiten

Bestell-Nr.	Ausführung	L mm	VE	€
934.13	Buchenholz, extrem stabil	1300	25	12,90



Schaufelstiel

für Premium-Schaufel

Bestell-Nr.	Ausführung	L mm	VE	€
934.60	Glasfaser-Stiel	1390	1	19,90



Spatenstiel

mit T-Griff, gebogen für Doppelfederspaten

Bestell-Nr.	Ausführung	L mm	VE	€
936.00	Esche	900	10	13,85



Spatenstiel

mit Knopf, gebogen für Doppelfederspaten

Bestell-Nr.	Ausführung	L mm	VE	€
936.01	Esche	1000	10	13,80



Ersatz-Stiel

für Stoßscharren und Eisstößler

Bestell-Nr.	Ausführung	L mm	Ø mm	VE	€
766.00	Ersatz-Stiel Esche	1200	35	10	6,70

STIELE



Kreuzhackenstiel HaWe DIN 6437
Hartholz geschliffen

Bestell-Nr.	Ausführung	L mm	Ø mm	VE	€
935.00	für 3 kg-Pickel	950	76x44	5	7,70
935.01	für 2,5 kg-Pickel	950	70x40	5	7,80
935.02	für 2 kg-Pickel	950	64x37	5	8,60



Kreuzhackenstiel Pioneer
Esche

Bestell-Nr.	Ausführung	L mm	VE	€
935.15	Ersatz-Stiel mit Metallhülse	900	1	10,90



3090.2



3080.2

Stiel für Platthacke
Esche

Bestell-Nr.	Ausführung	L mm	VE	€
3090.2	Ersatzstiel Ø 42 x 38 mm	1350	1	10,90
3080.2	Ersatzstiel Ø 42 x 76 mm, alte Ausführung	1100	10	16,30



Stiel für Wiedehopfhaue
Esche

Bestell-Nr.	Ausführung	L mm	VE	€
3071.2	Ersatzstiel oval, 35 x 61 mm	1050	10	16,90



Stiel für Gartenhacke
Esche

Bestell-Nr.	Ausführung	L mm	VE	€
50.541	Ersatzstiel	1350	5	9,00



Stiel für Dunggabel
Esche mit Metallzwinde

Bestell-Nr.	Ausführung	L mm	VE	€
10.584	Ersatzstiel Ø 36 mm	1350	25	18,80

Stiel für Streugabel
Esche mit Metallzwinde

Bestell-Nr.	Ausführung	L mm	VE	€
10.575	Ersatzstiel Ø 32 mm	1350	25	17,20

HAMMERSTIELE



Hammerstiel HaWe
Esche geschliffen, doppelt geschweift

Bestell-Nr.	Ausführung	L mm	VE	€
940.26	für Hämmer 100 gr.	260	50	2,60
940.28	für Hämmer 200 gr.	280	50	2,70
940.30	für Hämmer 300 gr.	300	50	2,70
940.31	für Hämmer 400 gr.	310	50	2,70
940.32	für Hämmer 500 gr.	320	50	2,65
940.33	für Hämmer 600 gr.	330	50	2,50
940.35	für Hämmer 800 gr.	350	50	2,95
940.36	für Hämmer 1000 gr.	360	50	3,20
940.38	für Hämmer 1500 gr.	380	50	3,20
940.40	für Hämmer 2000 gr.	400	50	3,60



Hammerstiel
Hickory doppelt geschweift, 2-farbig lackiert

Bestell-Nr.	Ausführung	L mm	VE	€
841.28	für Hämmer 200 gr.	280	10	6,80
841.30	für Hämmer 300 gr.	300	10	7,00
841.32	für Hämmer 500 gr.	320	10	7,40
841.35	für Hämmer 800 gr.	350	10	8,20
841.36	für Hämmer 1000 gr.	360	10	8,40



Maurerhammerstiel
Esche für Rhein- und Südd. Maurerhämmer

Bestell-Nr.	Ausführung	L mm	Ø mm	VE	€
945.00	für Maurerhämmer	300	22x28	10	2,55



Fäustelstiel HaWe
Esche geschliffen, doppelt geschweift

Bestell-Nr.	Ausführung	L mm	VE	€
942.26	für Fäustel 1000 gr.	260	10	2,25
942.28	für Fäustel 1250/1500 gr.	280	10	2,35
942.30	für Fäustel 2000 gr.	300	10	2,30



Fäustelstiel
Hickory doppelt geschweift, 2-farbig lackiert

Bestell-Nr.	Ausführung	L mm	VE	€
743.26	für Fäustel 1000 gr.	260	10	6,80
743.28	für Fäustel 1250/1500 gr.	280	10	7,00



Vorschlaghammer-Stiel HaWe DIN 5112

Bestell-Nr.	Ausführung	L mm	Gr	VE	€
941.60	Esche, mit Einschnitt	600	3000 gr	10	5,20
941.70		700	4000 gr	10	6,00
941.80		800	5000/6000 gr	10	6,80
941.90		900	8000/10000 gr	10	7,20
841.60	Hickorystiel	600	3000 gr	10	10,80
841.70		700	4000 gr	10	12,10
841.80		800	5000/6000 gr	10	13,90
841.90		900	8000/10000 gr	10	17,10

HAMMERSTIELE



Beilstiel HaWe

für Küchenbeile, Kuhfußform, mit Einschnitt

Bestell-Nr.	Ausführung	L mm	Gr	VE	€
937.01	Esche	360	600 gr	10	4,05
937.02		380	800 gr	10	4,25
937.03		400	1000 + 1200 gr	10	4,70



939.60



738.60

Axtstiel HaWe

DIN 7295 Kuhfußform

Bestell-Nr.	Ausführung	L mm	Gr	VE	€
939.60	Esche, mit Einschnitt	600	1000 gr	10	6,60
939.70		700	1250 gr	10	7,70
939.80		800	1400/1600 gr	10	8,60
939.90		900	2000 gr	10	9,60
738.60	Hickorystiel	600	1000 gr	10	12,40
738.70		700	1250 gr	10	14,60
738.80		800	1400/1600 gr	10	17,20
738.90		900	2000 gr	10	18,90



Ringkeil

aus Stahl, zur sicheren Stielbefestigung

25 St/Pac

Bestell-Nr.	Ausführung	Gr	B mm	VE	€
0405.1	für Hämmer 200 gr.	1	8	1	7,90
0405.2	für Hämmer 300 gr.	2	9	1	8,40
0405.4	für Hämmer 400 gr.	4	11	1	9,10
0405.5	für Hämmer 500-600 gr.	5	12	1	10,30
0405.6	für Hämmer 800-1000 gr.	6	13	1	11,40
0405.7	für Hämmer 1500 gr.	7	15	1	11,50
0405.8	für Hämmer 2000 gr.	8	17	1	15,30



Ringkeil

aus Stahl, zur sicheren Stielbefestigung

SB-verpackt

Bestell-Nr.	Ausführung	Gr	B mm	St/Pac	VE	€
0406.2	für Hämmer 300-500 gr.	2	9	4	10	3,60
0406.6	für Hämmer 800-1000 gr.	6	13	3	10	3,40
0406.8	Vorschlagshämmer und Äxte	8	17	2	10	3,40

STIELKEILE



Holzkeil und Ringkeil

SB-verpackt

Bestell-Nr.	Ausführung	Gr	VE	€
8206.1	für Äxte/Vorschlagshämmer	1	10	3,65
8206.2	für Küchenbeile	2	10	3,45



Krallen-Stielkeil

in Schachtelpackung

Bestell-Nr.	Ausführung	Gr	B mm	St/Pac	VE	€
748.02	für Hämmer 250-400 gr.	2	18	100	1	31,80
748.03	für Hämmer 500-800 gr.	3	22	50	1	23,90
748.04	für Hämmer 1000-1500 gr.	4	28	50	1	26,90
748.05	für Hämmer 2000 gr.	5	31	25	1	18,30
748.06	für Hämmer 3000-5000 gr.	6	34	25	1	24,50
748.07	für Äxte und Beile	7	37	25	1	48,90
748.08	für Äxte und Beile	8	40	25	1	51,90

Mindestabnahme = 1 Pac



Krallen-Stielkeil

SB-verpackt

Bestell-Nr.	Ausführung	Gr	B mm	St/Pac	VE	€
748.10	für Hämmer 100-200 gr.	1	13	5	10	2,20
748.20	für Hämmer 250-400 gr.	2	18	3	10	2,10
748.30	für Hämmer 500-800 gr.	3	22	3	10	2,75
748.40	für Hämmer 1000-1500 gr.	4	28	2	10	2,40
748.50	für Hämmer 2000 gr.	5	31	1	10	2,40
748.60	für Hämmer 3000-5000 gr.	6	34	1	10	2,20
748.80	für Äxte und Beile	8	40	1	10	3,30
638.00	Sortiment: 1 St Gr 1+2, 2 St Gr 3				1	2,75
639.00	Sortiment: 1 St Gr 4+5				1	2,45

Gr. 1 Gr. 2 Gr. 3 Gr. 4 Gr. 5 Gr. 6



6 St. 15 St. 12 St. 8 St. 5 St. 4 St.

Krallen-Stielkeil-Sortiment

Werkstatt-Sortiment

in Schachtelpackung

Bestell-Nr.	Ausführung	VE	€
748.11	50-teilig	1	26,40

LATTHÄMMER



Stahlrohr-Latthammer HaWe
mit Kusto-Griff, Kopf schwarz

Bestell-Nr.	Ausführung	gr	VE	€
75.001	mit gerauter Bahn und Nageleinleger	600	6	15,10



Stahlrohr-Latthammer HaWe
mit Sicherheitsstift in Kopf und Griff,
mit gerauter Bahn und 2-K-Kusto-Griff

Bestell-Nr.	Ausführung	gr	VE	€
75.004	mit Nageleinleger	600	6	16,70
75.005	mit Magnet im Nageleinleger	600	6	17,10



Stahlrohr-Latthammer
Der Klassiker. Kopf aus Spezialstahl gehärtet, angelassen, Bahn geraut.
1-Komponenten-Griff mit Sicherheitsstift.

Bestell-Nr.	Ausführung	gr	VE	€
75.006	Picard-600 S, Standard	600	12	25,90
75.007	Picard-620 M, mit Magnet	600	12	30,65



Stahlrohr-Latthammer
Der Meisterhammer. Kopf fein blank geschliffen, korrosionsschutz,
1-Komponenten-Griff mit Magnet und Sicherheitsstift.

Bestell-Nr.	Ausführung	gr	VE	€
298.00	Picard 298 geraute Bahn	600	12	57,00
298.01	Picard 298 glatte Bahn	600	12	56,40



Stahlrohr-Latthammer BlackGiant
mit 2-K-Kusto-Griff mit Sicherheitsstift und zusätzlichem, gehärtetem Innenrohr
als Schutz des Stiels bei extremen Belastungen und für mehr Sicherheit
in kritischen Arbeitsbereichen, Bahn geraut.

Bestell-Nr.	Ausführung	gr	VE	€
75.008	Picard 820 M, mit Magnet	600	6	41,40

LATTHÄMMER



Latthammer HaWe
aus einem Stück geschmiedet, Stahl, schwarz beschichtet, mit 2-K-Kusto-Griff

Bestell-Nr.	Ausführung	gr	VE	€
239.20	mit Magnet, geraut	922	6	29,80



Ganzstahl-Latthammer
aus einem Stück geschmiedet, sorgfältig gehärtet, fein poliert,
mit luxuriösem Ledergriff

Bestell-Nr.	Ausführung	gr	VE	€
239.02	mit Magnet, geraut	900	6	109,00



Latthammer
mit Glasfaserstiel

Bestell-Nr.	Ausführung	gr	VE	€
65.010	Kopf blank poliert, mit Magnet	860	6	20,00



Feierabendhammer
geschmiedeter Kopf mit runder Bahn Ø 22 mm,
und Flaschenöffner. Ideal für jeden Haushalt
Die Geschenkidee für alle Bauherren,
Handwerker sowie Heimwerker

Display = 10 Stück

Bestell-Nr.	Ausführung	gr	VE	€
22.021	Stahlrohrstiel mit Kunststoffgriff	325	10	11,90

HÄMMER



Gipserbeil HaWe

mit gerauter Bahn und Nagelzug im Blatt, mit 2-K-Kusto-Griff

Bestell-Nr.	Ausführung	gr	VE	€
93.000	Schneide poliert	600	6	17,80



Zahnbeil

die Zahnschneide bietet ermüdungsfreies und gelenkschonendes Arbeiten, sowie geringe Vibration

Bestell-Nr.	Ausführung	gr	VE	€
296.000	2-K-Kusto-Griff	870	12	35,20



Berliner Maurerhammer HaWe

mit Stahlrohrstiel, polierter Bahn und Nagelzug

Bestell-Nr.	Ausführung	gr	VE	€
94.002	HaWe	600	3	17,60
277.000	Original Picard	600	3	31,90



Maurerhammer HaWe

Rheinische Form mit Stahlrohrstiel

Bestell-Nr.	Ausführung	gr	VE	€
29.001	HaWe	600	10	17,10



Maurerhammer

Rheinische Form, ohne Stiel

Bestell-Nr.	Ausführung	gr	VE	€
29.500	mit polierter Bahn	500	5	8,70
28.500	mit gerauter Bahn	500	5	13,05

HÄMMER



Maurerhammer

Rheinische Form, Kopf aus Spezialstahl, gehärtet, angelassen, 1-Komponenten-Griff

Bestell-Nr.	Ausführung	gr	VE	€
275.000	geraute Bahn	600	6	31,90



Maurerhammer

Rheinische Form mit Eschenstiel, Kopf schwarz pulverlackiert, aus Spezialstahl

Bestell-Nr.	Ausführung	gr	VE	€
29.300	mit glatter Bahn	500	1	17,50



Geologen-Hammer

mit Stahlrohrstiel und Gummigriff

Bestell-Nr.	Ausführung	gr	VE	€
76.001	mit polierter Bahn und scharfer Spitze	500	6	77,90

VORSCHLAGHÄMMER



Vorschlaghammer HaWe
mit ovalem Loch, DIN

Bestell-Nr.	Ausführung	kg	VE	€
093.03	Eschenstiel	3	1	28,10
093.04		4	1	34,95
093.05		5	1	42,35
093.06		6	1	49,80
093.08		8	1	64,30
093.10		10	1	77,70



Vorschlaghammer Premium
Sicherheits-Ausführung, mit gehärteter Stielschutzhülse

Bestell-Nr.	Ausführung	kg	VE	€
095.03	Hickory-Stiel	3	1	80,60
095.04		4	1	91,00
095.05		5	1	112,00
095.06		6	1	139,00



Fäustel
mit ovalem Loch

Bestell-Nr.	Ausführung	kg	VE	€
32.003	Eschenstiel	3	1	32,90
32.004		4	1	41,90
32.005		5	1	49,50



Gummi-Aufsatz
für Fäustel

Bestell-Nr.	Ausführung	Gr	VE	€
20.001	für Fäustel 1000 gr.	1	1	6,50
20.002	für Fäustel 1250 gr.	2	1	6,60
20.003	für Fäustel 1500 gr.	3	1	6,60
20.004	für Fäustel 2000 gr.	4	1	6,50

FÄUSTEL



Fäustel

Stiel mit 3-Komponenten-Technik und angeschmiedetem Stielschutzkragen und Schutzhülse
- Aluminium-Seele
- Polyamid-Komponente, blau
- Griff aus rutschfestem Kautschuk unzerstörbar, vibrationsfrei, ergonomisch

Bestell-Nr.	Ausführung	gr	VE	€
32.100	3-Komponenten-Technik	1000	6	29,70
32.125		1250	6	32,25
32.150		1500	6	35,20



Fäustel HaWe

DIN 6475, hochwertige Ausführung, sehr präzise verarbeitet

Bestell-Nr.	Ausführung	gr	VE	€
19-100	Eschenstiel, geschweift	1000	6	13,15
19-125		1250	6	14,55
19-150		1500	6	18,10



Fäustel

Handwerker-Qualität, sauber verarbeitet

Bestell-Nr.	Ausführung	gr	VE	€
20.100	Eschenstiel, geschweift	1000	6	10,90
20.125		1250	6	13,50
20.150		1500	6	15,20
20.200		2000	6	18,30



Stahlrohr-Fäustel

mit 2-K-Kusto-Griff

Bestell-Nr.	Ausführung	gr	VE	€
23.100	Stahlrohr-Stiel	1000	6	20,90
23.125		1250	6	23,60

SCHLOSSERHÄMMER



Schlosserhammer Premium

Sicherheits-Ausführung DIN 1041, mit zusätzlicher Keilschraube und mit Stielschutzhülse

Bestell-Nr.	Ausführung	gr	VE	€
60.200	Hickory-Stiel, geschweift	200	6	23,90
60.300		300	6	25,90
60.500		500	6	28,90
60.800		800	6	42,50
60.010		1000	6	50,90
60.020		2000	6	76,90



Schlosserhammer Profi

Sicherheits-Ausführung DIN 1041 mit angeschmiedetem Stielschutzkragen und Schutzhülse

Bestell-Nr.	Ausführung	gr	VE	€
6.0200	Eschenstiel, geschweift	200	6	10,90
6.0300		300	6	12,50
6.0400		400	6	13,60
6.0500		500	6	15,50
6.0600		600	6	18,90
6.0800		800	6	20,90
6.1000		1000	6	23,90
6.1500		1500	6	29,90
6.2000		2000	6	37,90



Schlosserhammer HaWe

hochwertige Ausführung, sehr präzise verarbeitet

Bestell-Nr.	Ausführung	gr	VE	€
59-100	Eschenstiel, geschweift	100	6	7,50
59-200		200	6	7,80
59-300		300	6	8,90
59-400		400	6	9,80
59-500		500	6	10,95
59-600		600	6	12,40
59-800		800	6	14,65
59-010		1000	6	18,20
59-015		1500	6	21,90
59-020		2000	6	26,90

SCHLOSSER-/SCHREINERHÄMMER



Schlosserhammer

Handwerker-Qualität, sauber verarbeitet

Bestell-Nr.	Ausführung	gr	VE	€
8.0100	Eschenstiel, geschweift	100	12	4,90
8.0200		200	6	6,20
8.0300		300	6	7,40
8.0400		400	6	8,60
8.0500		500	6	9,30
8.0600		600	6	10,40
8.0800		800	6	12,30
8.1000		1000	6	13,90
8.1500		1500	6	17,40
8.2000		2000	6	20,90



Schlosserhammer

Stiel mit 3-Komponenten-Technik und angeschmiedetem Stielschutzkragen und Schutzhülse

- Aluminium-Seele
- Polyamid-Komponente, blau
- Griff aus rutschfestem Kautschuk unzerstörbar, vibrationsfrei, ergonomisch

Bestell-Nr.	Ausführung	gr	VE	€
5.0300	3-Komponenten-Technik	300	6	21,50
5.0500		500	6	25,15
5.1000		1000	6	32,90



Schreinerhammer HaWe

hochwertige Ausführung, sehr präzise verarbeitet, mit poliertem, geschweiftem Eschenstiel

Bestell-Nr.	Ausführung	VE	€
065.20	Bahn-Höhe 20 mm	6	11,10
065.22	Bahn-Höhe 22 mm	6	12,10
065.25	Bahn-Höhe 25 mm	6	13,10
065.28	Bahn-Höhe 28 mm	6	16,10



Schreinerhammer

Handwerker-Qualität, mit poliertem, geschweiftem Eschenstiel

Bestell-Nr.	Ausführung	VE	€
8.0022	Bahn-Höhe 22 mm	6	8,90

SPEZIALHÄMMER



Töpfer-Hammer
handgeschmiedet

Bestell-Nr.	Ausführung	gr	VE	€
2064.0	mit poliertem Eschenstiel	300	12	39,90



Töpfer-Hauklinge
mit einseitig scharfgeschliffener Schneide

Bestell-Nr.	Ausführung	L mm	B mm	VE	€
2060.0	ohne Nut	200	35	50	3,50
2060.1	mit Nut	200	35	50	4,10



Treibhammer
mit geschweiftem Eschenstiel

Bestell-Nr.	Ausführung	gr	VE	€
034.25	mit halbrunden Bahnen	250	6	49,50
034.37		375	6	49,50



Polierhammer
mit geschweiftem Eschenstiel

Bestell-Nr.	Ausführung	gr	VE	€
045.25	mit halbrunder und leicht gewölbter Bahn	250	6	49,50
045.37		375	6	49,50



Schweißerhammer
mit Stahlrohrstiel

Bestell-Nr.	Ausführung	gr	VE	€
78.001	leicht	430	1	9,80

SPEZIALHÄMMER



Alu-Hammer
mit geschweiftem Stiel

Bestell-Nr.	Ausführung	Ø mm	L mm	gr	VE	€
024.25	zylindrisch	40	75	250	1	17,90
024.50		50	95	500	1	25,90



Kupfer-Hammer
mit Eschenstiel, Bahnen und Flächen geschliffen, Kanten gebrochen

Bestell-Nr.	Ausführung	gr	VE	€
25.025	Fäustelform	250	1	25,60
25.050		500	1	37,20
25.075		800	1	52,20
25.100		1000	1	65,90
25.150		1500	1	94,50
25.200		2000	1	125,00



Hartmetall-Schröter
zum Bearbeiten von Naturstein.
Mit leicht verrundet angeschliffenem 8 mm Hartmetalleinsatz

Bestell-Nr.	Ausführung	gr	B mm	VE	€
175040	mit Eschenstiel	1600	40	1	153,00



Hartmetall-Bossierhammer
zum Bearbeiten von Naturstein.
Beidseitig (diagonal) mit einer Hartmetall-Sprengisen-Platte.

Bestell-Nr.	Ausführung	gr	B mm	VE	€
177215	mit Eschenstiel	1500	40	1	226,00

SCHONHÄMMER



Plastikhammer

mit auswechselbaren Einsätzen
und geschweiftem, poliertem Eschenstiel

Bestell-Nr.	Ausführung	Ø mm	gr	VE	€
224.22	mit gelben Einsätzen	22	160	6	6,60
224.27		27	260	6	8,20
224.32		32	360	6	10,50
224.35		35	450	6	12,50
224.40		40	620	6	14,95
224.50		50	930	6	23,70
223.22	Einsätze gelb-transp.			10	1,40
223.27				10	1,70
223.32				10	2,45
223.35				10	2,75
223.40				10	3,30
223.55				10	6,10



Gummi-Hammer HaWe

mit poliertem Eschenstiel

Bestell-Nr.	Ausführung	Gr	Ø mm	L mm	VE	€
230.00	Gummi-Komposition	0	35	80	4	6,30
230.01		1	50	85	4	6,95
230.02		2	60	110	4	9,70
230.03		3	70	120	4	12,65
230.04		4	85	125	4	17,10
232.02	Ersatz-Stiele für	2			1	3,30
232.03		3			1	4,20
232.04		4			1	4,80



Kunststoff Schonhammer

„fleckenfrei“, kein Abfärben! Mit Kusto-Stiel, Kombi beige weich, blau hart

Bestell-Nr.	Ausführung	gr	Ø mm	L mm	VE	€
227.01	Gr 1	210	55	85	1	10,80
227.02	Gr 2	360	60	110	1	14,35



Fliesen-Schonhammer

aus Kunststoff, weich, elastisch, beige, fleckenfrei mit Kusto-Stiel

Bestell-Nr.	Ausführung	gr	Ø mm	L mm	VE	€
229.01	Gr 1	210	55	85	1	10,40
229.02	Gr 2	360	60	110	1	14,35
229.03	Gr 3	530	70	120	1	17,40
229.04	Gr 4	900	85	135	1	25,10

HOLZHÄMMER



Holzschlegel

aus bestem Hartholz, vielfach verleimt, mit heiß aufgepreßten Ringen,
die durch Querverstreibungen verbunden sind.

Bestell-Nr.	Ausführung	Ø mm	L mm	kg	VE	€
077.14	lackierter Stiel	140	200	4	1	145,00
077.18	lackierter Stiel	180	245	6	1	152,00
077.04	Ers.-Stiel für 4 kg		900		1	15,40
077.06	Ers.-Stiel für 6 kg		945		1	15,40



076.50

077.60

Holzhammer

Buche mit Eschenstiel

Bestell-Nr.	Ausführung	Ø mm	L mm	VE	€
076.50	normal	50	100	1	10,90
076.60		60	120	1	11,40
077.60	mit Metallmantel	60	120	1	38,90
077.70		70	140	1	42,90



235.01

235.02

Bildhauer- und Steinmetzklüpfel

Buche mit Eschenstiel

Bestell-Nr.	Ausführung	Ø mm	VE	€
235.01	Bildhauer-Klüpfel	100	1	31,80
235.02	Steinmetz-Klüpfel	150	1	24,50 AV



Schreiner-Klüpfel

aus Rotbuche mit Eschenstiel, lackiert

Bestell-Nr.	Ausführung	L mm	B mm	VE	€
233.10	vierkantig	105	65	1	17,10
233.14		140	80	1	24,65
233.16		160	80	1	25,40

SCHONHÄMMER



Supercraft-Hammer

rückschlagfrei, mit Hickory-Stiel. Karosseriebau, im KFZ-Bereich, Richtarbeiten, Fügen von Werkstücken, Blechbearbeitung usw.

Bestell-Nr.	Ausführung	Ø mm	VE	€
226.25	mit Nylon-Einsätzen, rückschlagfrei	25	1	32,60
226.30		30	1	33,90
226.35		35	1	37,30
226.40		40	1	43,10
226.45		45	1	49,80
226.50		50	1	54,20
226.60		60	1	93,20
226.80		80	1	204,00



Einsatz für Supercrafthämmer

rückschlagfrei

Bestell-Nr.	Ausführung	Ø mm	VE	€
227.25	Ersatz-Einsatz Nylon, hart	25	1	4,10
227.30		30	1	4,70
227.35		35	1	5,40
227.40		40	1	6,50
227.45		45	1	7,10
227.50		50	1	7,90
227.60		60	1	12,90
227.80	Ersatz-Einsatz für Gr.	80	1	25,10



Ersatzstiel Hickory für Supercrafthämmer

Bestell-Nr.	Ausführung	VE	€
228.30	für Hämmer 30 + 35	1	6,70
228.40	für Hämmer 40 + 45 + 50	1	7,70
228.60	für Hämmer 60 + 80	1	9,30



Supercraft-Hammer

rückschlagfrei, mit Stahlrohr-Stiel. Karosseriebau, im KFZ-Bereich, Richtarbeiten, Fügen von Werkstücken, Blechbearbeitung usw.

Bestell-Nr.	Ausführung	Ø mm	VE	€
229.30	mit Nylon-Einsätzen	30	1	39,70
229.35		35	1	41,20
229.40		40	1	48,50
229.50		50	1	59,90



Secural-Schonhammer

rückschlagfrei, Stahlblechgehäuse mit Gummigriff

Bestell-Nr.	Ausführung	L mm	B mm	VE	€
235.30	Polyurethan, rechteckig	30	40	1	45,80

SCHONHÄMMER



Simplex-Vorschlaghammer

mit Tempergußgehäuse und Hickory-Stiel

Bestell-Nr.	Ausführung	Ø mm	gr	VE	€
240.81	Superplastik weiß, mittelhart	80	3200	1	158,00
240.10		100	4700	1	258,00
240.12		125	6700	1	336,00
240.14		140	7300	1	386,00



Einsatz für Simplex-Vorschlaghammer

Superplastik mittelhart

Bestell-Nr.	Ausführung	Ø mm	VE	€
246.80	Ersatz-Einsatz für Gr.	80	1	39,90
246.10		100	1	56,00
246.12		125	1	78,90
246.14		140	1	106,00



Stiel für Simplex-Vorschlaghammer

Hickory

Bestell-Nr.	Ausführung	Ø mm	L mm	VE	€
248.07	Ersatz-Stiel für Gr.	80	700	1	31,40
248.10		100+125+140	900	1	48,10



Supercraft-Vorschlaghammer

rückschlagfrei, mit Hickory-Stiel

Bestell-Nr.	Ausführung	Ø mm	gr	VE	€
229.80	mit Nylon-Einsätzen	80	4000	1	234,00
229.10		100	7000	1	357,00



Einsatz für Supercraft-Vorschlaghammer

Nylon hart

Bestell-Nr.	Ausführung	Ø mm	VE	€
227.80	Ersatz-Einsatz für Gr.	80	1	25,10
227.10		100	1	40,90



Stiel für Supercraft-Vorschlaghammer

Hickory

Bestell-Nr.	Ausführung	Ø mm	L mm	VE	€
228.08	Ersatz-Stiel für Gr.	80	800	1	24,30
228.10		100	900	1	30,60

SIMPLEX-HÄMMER



Simplex-Schonhammer

mit Tempergußgehäuse und Holzstiel

Bestell-Nr.	Ausführung	Ø mm	VE	€
240.30	Gummi-Komposition schwarz	30	1	24,90
240.40	mittelhart	40	1	30,60
240.50		50	1	41,80
240.60		60	1	52,80
240.80		80	1	92,90



Simplex-Schonhammer

mit Tempergußgehäuse und Holzstiel

Bestell-Nr.	Ausführung	Ø mm	VE	€
240.03	Superplastik weiß	30	1	28,80
240.04	mittelhart	40	1	40,20
240.05		50	1	58,70
240.06		60	1	74,70
240.08		80	1	139,00



Simplex-Schonhammer

mit Tempergußgehäuse und Holzstiel

Bestell-Nr.	Ausführung	Ø mm	VE	€
241.30	Gummi-Komposition, mittelhart	30	1	24,80
241.40	Plastik rot, hart	40	1	32,90
241.50		50	1	46,20
241.60		60	1	58,90



Simplex-Schonhammer

mit Tempergußgehäuse und Holzstiel

Bestell-Nr.	Ausführung	Ø mm	VE	€
242.30	Gummi-Komposition, mittelhart	30	1	26,10
242.40	TPE-soft blau, weich	40	1	32,80
242.50		50	1	44,70
242.60		60	1	56,50



Simplex-Schonhammer

mit Tempergußgehäuse und Holzstiel

Bestell-Nr.	Ausführung	Ø mm	VE	€
238.60	Gummi-Komposition, mittelhart	60	1	64,45
238.80	Superplastik weiß, mittelhart	80	1	117,00

SIMPLEX-HÄMMER



Simplex-Schonhammer

mit Tempergußgehäuse und Holzstiel

Bestell-Nr.	Ausführung	Ø mm	VE	€
250.40	TPE-soft blau, weich	40	1	33,40
250.50	TPE-mid grau, mittelhart	50	1	47,60
250.60		60	1	60,20



Simplex-Schonhammer

mit Aluminiumgehäuse und Holzstiel.

Sehr leichtes Hammergehäuse für Arbeiten an empfindlichen Werkstücken wie z.B. Fliesen, Möbel, Modellbau uvm.

Bestell-Nr.	Ausführung	Ø mm	VE	€
252.40	Superplastik weiß, mittelhart, TPE-soft blau, weich	40	1	51,90



Ersatzstiel

Holz, für Simplex-Hämmer

Bestell-Nr.	Ausführung	VE	€
248.03	für Hämmer Ø 30 mm	1	7,90
248.04	für Hämmer Ø 40 mm	1	8,10
248.05	für Hämmer Ø 50 mm	1	9,80
248.06	für Hämmer Ø 60 mm	1	10,20
248.08	für Hämmer Ø 80 mm	1	12,50

SIMPLEX-EINSÄTZE



Einsatz für Simplex-Hämmer

Gala-Bau, Pflasterarbeiten, Fertighausbau, Zaunbau, Trockenbau usw.,
Härtegrad ●●○○○

Bestell-Nr.	Ausführung	Ø mm	VE	€
243.30	Gummi-Komposition mittelhart	30	1	4,70
243.40		40	1	6,10
243.50		50	1	7,50
243.60		60	1	10,60
243.80		80	1	18,40



Einsatz für Simplex-Hämmer

Gala-Bau, Pflasterarbeiten, Blechbearbeitung, Zaunbau, Spaltkeile einschlagen usw.,
Härtegrad ●●●○○

Bestell-Nr.	Ausführung	Ø mm	VE	€
246.30	Einsätze Superplastik mittelhart	30	1	6,70
246.40		40	1	10,20
246.50		50	1	15,90
246.60		60	1	21,50
246.80	Ersatz-Einsatz für Gr.	80	1	39,90



Einsatz für Simplex-Hämmer

Montage-/Reparaturarbeiten, Karosseriebau, Blechbearbeitung,
Planblocksteine setzen, Gerüstbau usw.,
Härtegrad ●●●●○

Bestell-Nr.	Ausführung	Ø mm	VE	€
245.30	Plastik hart	30	1	4,70
245.40		40	1	7,95
245.50		50	1	12,10
245.60		60	1	16,80



Einsatz für Simplex-Hämmer

Fliesen-/Plattenlegen, Ausbeulen, Möbelbau, Fenster-/Türenmontage, Schreinerei usw.,
Härtegrad ●○○○○

Bestell-Nr.	Ausführung	Ø mm	VE	€
244.30	TPE-soft weich, abriebfest	30	1	6,10
244.40		40	1	7,80
244.50		50	1	10,70
244.60		60	1	14,30

SIMPLEX-EINSÄTZE



Einsatz für Simplex-Hämmer

Pflasterarbeiten, Fliesen-/Plattenlegen, Trockenbau, Möbelbau,
Fenster-/Türenmontage, Schreinerei usw.,
Härtegrad ●●○○○

Bestell-Nr.	Ausführung	Ø mm	VE	€
237.40	TPE-mid mittelhart, abriebfest	40	1	6,50
237.05		50	1	10,80
237.60		60	1	13,80

PLATTENLEGERHÄMMER



Plattenlegerhammer
mit auswechselbarem Spezial-Gummiaufsatz.
Stiel mit Holz- und Ringkeil und Kleber befestigt

Bestell-Nr.	Ausführung	gr	VE	€
230.11	rund Ø 75 mm	1000	1	49,90
230.12	rund Ø 105 mm	1250	1	56,40
230.15	rund Ø 105 mm	1500	1	59,50
230.40	rund Ø 105 mm	4000	1	105,00
230.14	vierkant 100x100 mm	1500	1	59,90



Gummiaufsatz
lose für Plattenlegerhammer

Bestell-Nr.	Ausführung	VE	€
230.05	rund 105 mm Ø, für 1250 + 1500 gr.	4	25,10



Ersatz-Stiel
Holz, lose für Plattenlegerhammer

Bestell-Nr.	Ausführung	L mm	VE	€
230.35	Esche für 1-1,5 kg	350	1	8,30



Plattenlegerhammer
abriebfest und aufschlagdämpfend

Bestell-Nr.	Ausführung	Ø mm	gr	VE	€
230.22	rund	105	2000	1	81,75



Gummi-Hammer
mit langem Stiel für ergonomische Körperhaltung. Hammer bleibt alleine stehen beim Abstellen. Konische Gummifläche für vollflächige Kraftübertragung.

Bestell-Nr.	Ausführung	L mm	kg	VE	€
230.80	mit Eschenstiel	800	2,2	1	90,80

PLATTENLEGERHÄMMER



Pflasterhammer
mit Eschenstiel

Bestell-Nr.	Ausführung	gr	VE	€
35.100	Berliner Form	1000	1	18,90
35.150		1500	1	25,60
35.200		2000	1	33,10
35.001	Ersatzstiel zu 1000/1500 gr		1	7,50
35.002	Ersatzstiel zu 2000 gr		1	7,50



Pflasterstühlchen
sauber gedrechselt und geschliffen

Bestell-Nr.	Ausführung	Ø mm	H mm	VE	€
35.290	aus Buchenholz	290	260	1	59,60



Scharriereisen
handgeschmiedet

Bestell-Nr.	Ausführung	B mm	gr	VE	€
79.080	Schneide 2-ballig geschliffen	76	600	6	27,60



Hartmetall-Spalteisen
starke Hartmetallschneide mit abgeschragten Ecken.
Zum Spalten von kleinen bis mittleren Steinen.

Bestell-Nr.	Ausführung	B mm	L mm	VE	€
125180	gehärteter Schlagkopf	80	200	1	159,00



Hartmetall-Sprengisen
mit 8 mm seitlicher Hartmetallplatte. Zum Erstellen von natürlichen Bruchkanten. Zum Begradigen von Unebenheiten.

Bestell-Nr.	Ausführung	B mm	L mm	VE	€
145150	gehärteter Schlagkopf	50	190	1	126,00

SCHLAGWERKZEUGE



Elektriker-Meißel

Chrom-Vanadium-Stahl, Made in Germany

Bestell-Nr.	Ausführung	L mm	B mm	Ø mm	VE	€
112.10	8-kant	200	10	8	10	5,70
113.10	8-kant	250	10	8	10	6,20
113.12		250	12	10	10	7,20



Maurermeißel

Chrom-Vanadium-Stahl, Made in Germany

Bestell-Nr.	Ausführung	L mm	B mm	Ø mm	VE	€
109.20	flach-oval	200	26	20x12	10	9,00
109.25		250	26	23x13	10	10,30
109.30		300	29	23x13	10	13,00
109.35		350	29	23x13	10	14,60
109.40		400	29	23x13	10	16,70



110.40



111.40

Maurermeißel

Chrom-Vanadium-Stahl, Made in Germany

Bestell-Nr.	Ausführung	L mm	B mm	Ø mm	VE	€
110.20	8-kant flach	200	23	16	10	8,40
110.25		250	23	16	10	9,60
110.30		300	26	18	10	12,25
110.35		350	26	18	10	13,75
110.40		400	30	20	10	16,20
111.25	8-kant spitz	250		16	10	9,60
111.30		300		18	10	10,85
111.35		350		18	10	13,15
111.40		400		20	10	14,90



116.30



117.30

Maurermeißel

Chrom-Vanadium-Stahl mit 2-K-Handschutz, Made in Germany

Bestell-Nr.	Ausführung	L mm	B mm	Ø mm	VE	€
116.30	8-kant flach	300	26	18	10	19,90
116.35		350	26	18	10	21,40
117.30	8-kant spitz	300		18	10	18,60
117.35		350		18	10	20,00

MEIßEL



Handschutz aus Kusto
mit großer Handschutzplatte

Bestell-Nr.	Ausführung	VE	€
118.01	Universal Handschutz für alle Größen	1	5,50



Fugenmeißel

mit breitem Blatt zum Stemmen von Wandfugen, Putz, Fliesen usw.
Chrom-Vanadium-Stahl, Made in Germany

Bestell-Nr.	Ausführung	L mm	B mm	Ø mm	VE	€
103.50	Schaft flach-oval	250	50	23x13	5	16,10
103.60		250	60	26x13	5	16,90
103.80		250	80	26x13	5	21,60



Fugenmeißel

mit breitem Blatt zum Stemmen von Wandfugen, Putz, Fliesen usw.
Chrom-Vanadium-Stahl, mit starkem Handschutz, Made in Germany

Bestell-Nr.	Ausführung	L mm	B mm	Ø mm	VE	€
103.66	Schaft flach-oval	250	60	26x13	5	24,85



Flachmeißel (Kaltmeißel)

Chrom-Vanadium-Stahl, Made in Germany

Bestell-Nr.	Ausführung	L mm	B mm	Ø mm	VE	€
95.125	flach-oval	125	18	14x9	10	6,30
95.150		150	21	17x11	10	6,60
95.175		175	24	20x12	10	7,00
95.200		200	28	23x13	10	7,60
95.250		250	28	23x13	10	9,60
95.300		300	31	23x13	10	10,90



Flachmeißel

Chrom-Vanadium-Stahl, Made in Germany

Bestell-Nr.	Ausführung	L mm	B mm	Ø mm	VE	€
097.12	8-kant	125	12	10	10	6,10
097.15		150	12	10	10	6,60

SCHLAGWERKZEUGE



Kreuzmeißel

Chrom-Vanadium-Stahl, Made in Germany

Bestell-Nr.	Ausführung	L mm	B mm	Ø mm	VE	€
96.150	flach-oval	150	6	17x11	10	8,30
96.175		175	7	17x11	10	6,30 AV
96.200		200	8	20x12	10	10,10
96.300		300	9	23x13	10	9,95 AV



Schlitzmeißel

CV schlagfest

Bestell-Nr.	Ausführung	L mm	Ø mm	VE	€
104.01	flach-oval	240	26x7	10	10,30



Schlitzmeißel

CV schlagfest

Bestell-Nr.	Ausführung	L mm	Ø mm	VE	€
104.02	flach-oval mit Handschutz	240	26x7	10	16,30



Schlitzmeißel

CV schlagfest

Bestell-Nr.	Ausführung	L mm	Ø mm	VE	€
104.05	flach-oval starker Handschutz	240	26x7	10	18,00



Körner DIN 7250

Chrom-Vanadium-Stahl, Made in Germany

Bestell-Nr.	Ausführung	L mm	Ø mm	VE	€
120.10	8-kant	120	10	10	2,80
120.12		120	12	10	3,50
150.12		150	12	10	3,85
150.16		150	14	10	5,60



HM-Körner

mit Hartmetallspitze, vielfache Standzeit

SB-Karte

Bestell-Nr.	Ausführung	L mm	VE	€
120.16	Kordierter Schaft	110	10	21,90

KÖRNER



Automatic-Körner Haue

für Einhandbedienung mit Federmechanismus, (ohne Hammer)
Schlagstärke einstellbar, Körnerspitze auswechselbar

SB-Karte

Bestell-Nr.	Ausführung	VE	€
5614.0	verchromt, Griffstück geriffelt, 125x13 mm	6	28,90
5614.1	Ersatz-Körnerspitze	1	5,60
5614.2	Ersatz-Feder groß f. Schlagkraft	1	3,50
5614.3	Ersatz-Feder klein f. Spitze	1	3,50



Durchtreiber DIN 6458

Chrom-Vanadium-Stahl, Made in Germany

Bestell-Nr.	Ausführung	B mm	L mm	Ø mm	VE	€
99.002	8-kant konisch	2	120	10	10	2,70
99.003		3	120	10	10	2,70
99.004		4	120	10	10	2,70
99.005		5	120	10	10	2,70



Splinttreiber DIN 6450

Chrom-Vanadium-Stahl, Made in Germany

Bestell-Nr.	Ausführung	B mm	L mm	Ø mm	VE	€
119.02	8-kant zylindrisch	2	150	10	10	4,15
119.25		2,5	150	10	10	5,20
119.03		3	150	10	10	4,15
119.35		3,5	150	10	10	5,20
119.04		4	150	10	10	4,15
119.45		4,5	150	10	10	5,20
119.05		5	150	10	10	4,15
119.06		6	150	10	10	4,15
119.07		7	150	12	10	4,10
119.08		8	150	12	10	4,10
119.10		10	150	12	10	4,40
119.12		12	150	14	10	7,50
119.14		14	150	16	10	9,50



Splinttreiber DIN 6450

Chrom-Vanadium-Stahl, Made in Germany

Bestell-Nr.	Ausführung	B mm	L mm	Ø mm	VE	€
114.26	8-kant zylindrisch	6	150	10	10	3,70 AV
114.28		8	150	12	10	3,70 AV



Splinttreiber

mit Führungshülse

Bestell-Nr.	Ausführung	Ø mm	VE	€
118.09	CV-Stahl	0,9	10	4,90
118.14		1,4	10	4,90
118.18		1,8	10	4,90
118.24		2,4	10	4,90
118.28		2,8	10	4,90

SCHLAGWERKZEUGE



106.01

106.02

Werkzeugsatz

CV schlagfest, Made in Germany, je 1 Flachmeißel 125+150, 1 Kreuzmeißel 125
je 1 Durchtreiber 120x10x2+150x12x4, 1 Körner 120x10

Bestell-Nr.	Ausführung	VE	€
106.01	im Kusto-Halter	1	24,50
106.02	im Stahlblech-Deckelkasten	1	29,10



123.06

113.01

Durchtreibersatz

Chrom-Vanadium, Made in Germany, je 1 Durchtreiber 120x10x2-3-4-5-6, 1 Körner 120x10

Bestell-Nr.	Ausführung	VE	€
123.06	im Kusto-Halter	1	17,60
113.01	im Stahlblech-Deckelkasten	1	24,00



116.03

116.04

Splinttreiber-Satz

CV schlagfest, Made in Germany, je 1 St. 150x3-4-5-6-7-8 mm

Bestell-Nr.	Ausführung	VE	€
116.03	im Kusto-Halter	1	19,90
116.04	im Stahlblech-Deckelkasten	1	26,10

SCHLAGWERKZEUGE



Nietzieher

Chrom-Vanadium-Stahl, Made in Germany

Bestell-Nr.	Ausführung	VE	€
126.03	für Nieten-Ø 3 mm	10	6,60
126.04	für Nieten-Ø 4 mm	10	7,00
126.05	für Nieten-Ø 5 mm	10	10,00
126.06	für Nieten-Ø 6 mm	10	10,70



Nietkopfmacher

Chrom-Vanadium-Stahl, Made in Germany

Bestell-Nr.	Ausführung	VE	€
127.02	Nietkopf-Ø 3 mm, für Nieten-Ø 2 mm	10	7,10
127.03	Nietkopf-Ø 5 mm, für Nieten-Ø 3 mm	10	7,10
127.04	Nietkopf-Ø 6,5 mm, für Nieten-Ø 4 mm	10	8,20
127.05	Nietkopf-Ø 8 mm, für Nieten-Ø 5 mm	10	11,30
127.06	Nietkopf-Ø 10 mm, für Nieten-Ø 6 mm	10	12,60



Nietwerkzeug

aus Werkzeugstahl, kombiniert (Zieher + Kopfmacher)

Bestell-Nr.	Ausführung	VE	€
232.40	für Nieten-Ø 4 mm	10	15,10
232.50	für Nieten-Ø 5 mm	10	17,10
232.60	für Nieten-Ø 6 mm	10	17,70



Splinttreiber-Satz

mit Führungshülse,
je 1 Stück 0,9-1,4-1,8-2,4-2,8-3,4-3,9-5,9

im **Stahlblechkasten**

Bestell-Nr.	Ausführung	Ø mm	VE	€
118.00	CV-Stahl		1	39,80

ENTGRATEN



Kantenentgrater

zum doppelten Entgraten von Außenkanten, für alle zerspanbaren Werkstoffe, Metalle, Bleche, VA-Stahl, Kunststoffe

Bestell-Nr.	Ausführung	VE	€
070.01	mit 2 austauschbaren HSS-Schneiden	1	18,50



Kantenentgrater HSS

ideal zum Entgraten von Kanten, Röhren und Blechen. Klingen zum Auswechseln, mit Magazinheft, Klingenschaft Ø 3,2 mm

SB-verpackt

Bestell-Nr.	Ausführung	VE	€
070.50	kompl., mit 1 Klinge E-100	1	6,10
070.51	kompl., mit 3 Klingen E-100/200/350	1	8,90



Ersatz-Klingen

Klingenschaft Ø 3,2 mm

Bestell-Nr.	Ausführung	VE	€
070.26	HSS-Klinge E-100 f. innere u. äußere Entgratarbeiten u. für lang spanende Werkstoffe wie Stahl, Alu, Kusto	10	3,00
070.27	HSS-Klinge E-200 f. kurzspanende Werkstoffe wie Messing und Guß Einsetzbar in beide Richtungen	10	3,00
070.29	HSS-Klinge E-350 für starke Grate an geraden Kanten und Keilnuten	10	3,60



Handentgrater

mit Kunststoff-Wechselgriff und HSS-Klingen
Schaft längenverstellbar, mit Magazinheft, Klingenschaft Ø 2,5 mm

Bestell-Nr.	Ausführung	VE	€
5.1006	mit 2 S-Klingen B 10 / B 20	1	18,50



Ersatz-Klingen

Klingenschaft Ø 2,5 mm

Bestell-Nr.	Ausführung	VE	€
5.1106	HSS-Klinge B 10 / Universal	10	2,60
5.1100	HSS-Klinge B 20 / für Messing und Guß	10	2,60



Feinmechaniker-Schaber

ummantelte Hohlprofilklinge, vergl. DIN 8350 C

Bestell-Nr.	Ausführung	L mm	VE	€
883.80	mit Kusto-Heft	80	5	12,50

SCHABER



Dreikant-Hohlschaber

Bestell-Nr.	Ausführung	L mm	VE	€
132.10	CV, mit lackiertem Heft	100	10	7,90
132.15		150	10	8,10
132.17		175	10	8,90
132.20		200	10	9,10



Flachschaber

Bestell-Nr.	Ausführung	L mm	B mm	VE	€
133.15	CV, mit lackiertem Heft	150	20	10	7,40 AV
133.17		175	20	10	8,90
133.20		200	20	10	9,10



Dreikant-Vollschaber

Bestell-Nr.	Ausführung	L mm	VE	€
134.15	CV, mit lackiertem Heft	150	10	8,40
134.20		200	10	9,10



422.00



423.00

Vorstecher

CV-Stahl, mit ergonomischem Mehrkomponentenheft, schlagfest **mit Loch im Heft**

Bestell-Nr.	Ausführung	L mm	Ø mm	VE	€
422.00	Klinge rund	100	6	12	4,25
423.00	Klinge 4-eckig	100	6	12	4,95



419.00



420.00



421.00

Vorstecher

CV-Stahl, mit Holzheft

Bestell-Nr.	Ausführung	L mm	Ø mm	VE	€
419.00	Klinge rund	50	3	12	5,90
420.00	Klinge rund	100	6	12	4,90
421.00	Klinge 4-eckig	100	6	12	5,50

REIßNADELN



Tacksheber

Klinge aus CV-Stahl, brüniert

Bestell-Nr.	Ausführung	L mm	VE	€
1540.0	mit 2-K-Heft und Loch	220	6	9,20



Reißnadel

mit gerader und gebogener Spitze, gehärtet und feinst geschliffen, mit kordiertem Griffstück

Bestell-Nr.	Ausführung	Ø mm	L mm	VE	€
156.02	CV-Stahl lose	8	250	25	4,10
156.07	CV-Stahl, SB-verpackt	8	250	10	5,70



Reißnadel

mit gerader Spitze, gehärtet und feinst geschliffen, mit kordiertem Griffstück

Bestell-Nr.	Ausführung	Ø mm	L mm	VE	€
156.03	CV-Stahl, lose	8	175	25	3,70
156.08	CV-Stahl, SB-verpackt	8	175	10	5,20



Hartmetall-Reißnadel Hawo

Stahlkörper verchromt mit Clip

SB-verpackt

Bestell-Nr.	Ausführung	Ø mm	L mm	VE	€
153.00	mit Hartmetall-Spitze	6	140	10	3,95



155.00

158.01

Hartmetall-Reißnadel

Kunststoffgehäuse, mit Druckknopf-Fallmechanik und auswechselbarer Hartmetall-Spitze

Bestell-Nr.	Ausführung	Ø mm	L mm	VE	€
155.00	mit Hartmetall-Nadel	7	150	5	16,30
158.01	Ersatz Hartmetall-Nadel	1,8	32	5	9,70

SCHRAUBENDREHER



SCHRAUBENDREHER

- aus CV-Si-Stahl
- Klingen glanzverchromt
- schwarz brünierte Spitzen
- Härte 56 - 58 HRC



Schlitz-Schraubendreher Sechskant

Klinge durchgehend und aus einem Stück geschmiedet, mit naturlackiertem Holzheft und Lederkappe

Bestell-Nr.	Ausführung	L mm	B mm	VE	€
211.35	hochlegierter CV-Stahl	75	3,5	12	3,40
211.45		90	4,5	12	3,60
211.55		100	5,5	12	4,60
211.07		125	7,0	12	5,10
211.09		150	8,0	12	6,20
211.10		175	10,0	12	6,80
211.12		200	12,0	12	7,90
211.13		250	14,0	12	8,90



Kreuzschlitz-Schraubendreher Sechskant

Klinge durchgehend und aus einem Stück geschmiedet, mit naturlackiertem Holzheft und Lederkappe

Bestell-Nr.	Ausführung	Gr	L mm	VE	€
213.01	hochlegierter CV-Stahl	PH 1	80	12	4,60
213.02		PH 2	100	12	5,00
213.03		PH 3	150	12	6,30



PZ-Schraubendreher Sechskant

Klinge durchgehend und aus einem Stück geschmiedet, mit naturlackiertem Holzheft und Lederkappe

Bestell-Nr.	Ausführung	Gr	L mm	VE	€
313.01	hochlegierter CV-Stahl	PZ 1	80	12	5,30
313.02		PZ 2	100	12	5,80
313.03		PZ 3	150	12	7,90



Vergaser-Schraubendreher

mit Kusto-Kraftformheft

Bestell-Nr.	Ausführung	L mm	B mm	Stä mm	VE	€
529.55	hochlegierter CV-Stahl	30	4,0	0,8	10	3,60
529.65		30	6,5	1,0	10	4,05



Kreuzschlitz-Vergaser-Schraubendreher

mit Kusto-Kraftformheft

Bestell-Nr.	Ausführung	Gr	L mm	VE	€
539.01	hochlegierter CV-Stahl	PH 01	30	10	4,00
539.02		PH 02	30	10	4,25

SCHRAUBENDREHER



Schlitz-Schraubendreher

Klinge aus einem Stück geschmiedet,
mit ergonomischem Mehrkomponentenheft, schlagfest

mit Loch im Heft

Bestell-Nr.	Ausführung	L mm	B mm	Stä mm	VE	€
660.04	hochlegierter CV-Stahl	100	4,0	0,8	12	4,45
660.55		125	5,5	1,0	12	4,95
660.07		150	7,0	1,2	12	6,60
660.08		175	8,0	1,2	12	7,20
660.10		200	10,0	1,6	12	8,50
660.12		250	12,0	2,0	12	10,50
660.14		250	14,0	2,1	12	12,40



Kreuzschlitz-Schraubendreher

Klinge aus einem Stück geschmiedet,
mit ergonomischem Mehrkomponentenheft, schlagfest

mit Loch im Heft

Bestell-Nr.	Ausführung	Gr	L mm	VE	€
0135.0	hochlegierter CV-Stahl	PH 0	60	12	3,75
0135.1		PH 1	80	12	4,25
0135.2		PH 2	100	12	5,70
0135.3		PH 3	150	12	8,20



PZ-Schraubendreher

Klinge aus einem Stück geschmiedet,
mit ergonomischem Mehrkomponentenheft, schlagfest

mit Loch im Heft

Bestell-Nr.	Ausführung	Gr	L mm	VE	€
0137.0	hochlegierter CV-Stahl	PZ 0	60	12	4,25
0137.1		PZ 1	80	12	4,45
0137.2		PZ 2	100	12	5,90
0137.3		PZ 3	150	12	9,10



Elektriker-Schraubendreher

Klinge aus einem Stück geschmiedet,
mit ergonomischem Mehrkomponentenheft, schlagfest

mit Loch im Heft

Bestell-Nr.	Ausführung	L mm	B mm	Stä mm	VE	€
645.25	hochlegierter CV-Stahl	75	2,5	0,4	12	3,30
645.03		75	3,0	0,5	12	3,35
645.04		100	4,0	0,8	12	4,35
645.05		150	5,0	1,0	12	5,30

SCHRAUBENDREHER



TX-Schraubendreher

mit ergonomischem Mehrkomponentenheft, schlagfest

mit Loch im Heft

Bestell-Nr.	Ausführung	Gr	L mm	VE	€
798.06	hochlegierter CV-Stahl	T 6	50	12	4,10
798.08		T 8	60	12	4,10
798.09		T 9	60	12	4,20
798.10		T 10	80	12	4,15
798.15		T 15	80	12	4,75
798.20		T 20	100	12	4,75
798.25		T 25	100	12	4,75
798.27		T 27	115	12	4,90
798.30		T 30	115	12	5,70
798.40		T 40	130	12	6,30



TX-Schraubendreher

TX-Tamper mit Loch in der Spitze
mit ergonomischem Mehrkomponentenheft, schlagfest

mit Loch im Heft

Bestell-Nr.	Ausführung	Gr	L mm	VE	€
799.10	hochlegierter CV-Stahl	Ta 10	80	12	4,80
799.15		Ta 15	80	12	5,10
799.20		Ta 20	100	12	5,20
799.25		Ta 25	100	12	5,30
799.30		Ta 30	115	12	6,00



Kugelkopf-Schraubendreher

für Innensechskantschrauben
mit ergonomischem Mehrkomponentenheft, schlagfest

mit Loch im Heft

Bestell-Nr.	Ausführung	SW	L mm	VE	€
796.25	hochlegierter CV-Stahl	2,5	75	12	4,40
796.03		3,0	75	12	4,70
796.04		4,0	100	12	4,70
796.05		5,0	100	12	5,10
796.06		6,0	125	12	6,20



Schraubendreher in Sonderlängen

Klingen aus hochlegiertem CV-Stahl, mit brünierten Spitzen
und ergonomischem Mehrkomponentenheft, schlagfest

mit Loch im Heft

Bestell-Nr.	Ausführung	Gr	L mm	VE	€
135.53	Kreuzschlitz	PH 1	300	12	8,50
135.62		PH 2	200	12	9,50
135.63		PH 2	300	12	10,40
137.43	Poizdrive	PZ 1	300	12	9,20
137.63		PZ 2	300	12	11,10
145.32	Schlitz	3,0	250	12	6,20
145.52		4,5	250	12	7,20
145.63		5,5	300	12	8,50
145.64		6,0	450	12	13,00
495.10	TX	T10	300	12	9,50
495.15		T15	300	12	10,50
495.20		T20	300	12	10,50
495.25		T25	300	12	10,70

SCHRAUBENDREHER



Schlitz-Schraubendreher Sechskant

Klinge aus einem Stück geschmiedet,
mit ergonomischem Mehrkomponentenheft, schlagfest

mit Loch im Heft

Bestell-Nr.	Ausführung	L mm	B mm	Stå mm	VE	€
312.04	hochlegierter CV-Stahl	90	4,5	0,8	12	4,80
312.55		100	5,5	1,0	12	5,80
312.07		125	7,0	1,2	12	6,90
312.09		150	8,0	1,2	12	7,90
312.10		175	10,0	1,6	12	9,10
312.12		200	12,0	2,0	12	10,70
312.13		250	14,0	2,1	12	13,80



Kreuzschlitz-Schraubendreher Sechskant

Klinge aus einem Stück geschmiedet,
mit ergonomischem Mehrkomponentenheft, schlagfest

mit Loch im Heft

Bestell-Nr.	Ausführung	Gr	L mm	VE	€
255.01	hochlegierter CV-Stahl	PH 1	80	12	5,20
255.02		PH 2	100	12	6,30
255.03		PH 3	150	12	9,10
255.04		PH 4	200	12	12,20



PZ-Schraubendreher Sechskant

Klinge aus einem Stück geschmiedet,
mit ergonomischem Mehrkomponentenheft, schlagfest

mit Loch im Heft

Bestell-Nr.	Ausführung	Gr	L mm	VE	€
256.01	hochlegierter CV-Stahl	PZ 1	80	12	5,90
256.02		PZ 2	100	12	7,50
256.03		PZ 3	150	12	10,10



Kreuzschlitz-Schraubendreher Sechskant ALL-IN-ONE

für 6 Größen, mit ergonomischem
Mehrkomponentenheft, schlagfest

mit Loch im Heft

Bestell-Nr.	Ausführung	Gr	L mm	VE	€
6715.0	CV-Stahl	PH 1/2/3 PZ 1/2/3	100	12	8,30

SCHRAUBENDREHER



Elektriker-Schraubendreher VDE

mit ergonomischem Mehrkomponentenheft,
schlagfest, **Klinge isoliert**, für Arbeiten bis 1000V

mit Loch im Heft

Bestell-Nr.	Ausführung	L mm	B mm	Stå mm	VE	€
647.25	hochlegierter CV-Stahl	75	2,5	0,4	12	3,30
647.03		100	3,0	0,5	12	3,45
647.04		100	4,0	0,8	12	4,35
647.55		125	5,5	1,0	12	5,70
647.65		150	6,5	1,2	12	7,10



Kreuzschlitz-Schraubendreher VDE

mit ergonomischem Mehrkomponentenheft,
schlagfest, **Klinge isoliert**, für Arbeiten bis 1000V

mit Loch im Heft

Bestell-Nr.	Ausführung	Gr	L mm	VE	€
636.10	hochlegierter CV-Stahl	PH 1	80	12	4,65
636.20		PH 2	100	12	6,10
636.30		PH 3	150	12	7,90
638.10	hochlegierter CV-Stahl	PZ 1	80	12	4,60
638.20		PZ 2	100	12	6,00
638.30		PZ 3	150	12	7,90



Elektriker-TX-Schraubendreher VDE

mit ergonomischem Mehrkomponentenheft,
schlagfest, **Klinge isoliert**, für Arbeiten bis 1000V

mit Loch im Heft

Bestell-Nr.	Ausführung	Gr	L mm	VE	€
696.15	hochlegierter CV-Stahl	T 15	80	12	6,90
696.20		T 20	80	12	6,90
696.25		T 25	80	12	7,10



Elektriker-Schraubendreher VDE Combidrive

mit ergonomischem Mehrkomponentenheft, schlagfest, **Klinge isoliert**,
für Arbeiten bis 1000V, für Plus-Minus Klemmschrauben.
Plus-Minus Schrauben werden bei Schaltschranksystemen
und Sicherungskästen, Klemmleisten sowie Relais verwendet.

mit Loch im Heft

Bestell-Nr.	Ausführung	Gr	L mm	VE	€
6634.1	hochlegierter CV-Stahl	PZ 1 - Schlitz	75	12	8,10
6634.2		PZ 2 - Schlitz	90	12	9,10



WERA SCHRAUBENDREHER DER SERIE 300

- Klingen: nicromatt, rund
- Abtrieb: Lasertip: beisst sich in die Schraube und verhindert teure Ausrutscher
- Griff: Kraftform mit Abrollschutz, mehrkomponentig



Schlitz-Schraubendreher

mit Lasertip-Klinge

Bestell-Nr.	Ausführung	L mm	B mm	Stä mm	VE	€
434.05	Kraftform-plus-Griff	100	5,0	0,8	10	13,40
434.06		125	6,0	1,0	10	17,70
434.07		150	7,0	1,2	10	21,40
434.08		175	8,0	1,2	5	22,70



Elektriker-Schraubendreher

mit Lasertip-Klinge

Bestell-Nr.	Ausführung	L mm	B mm	Stä mm	VE	€
435.25	Kraftform-plus-Griff	* 60	2,5	0,4	10	7,50
435.03		* 80	3,0	0,5	10	8,80
435.04		100	4,0	0,8	10	10,50

*ohne Lasertip-Klinge



Kreuzschlitz-Schraubendreher

mit Lasertip-Klinge

Bestell-Nr.	Ausführung	Gr	L mm	VE	€
451.00	Kraftform-plus-Griff	* PH 0	60	10	10,90
451.10		PH 1	80	10	13,90
451.20		PH 2	100	10	15,40

*ohne Lasertip-Klinge



PZ-Schraubendreher

mit Lasertip-Klinge

Bestell-Nr.	Ausführung	Gr	L mm	VE	€
455.01	Kraftform-plus-Griff	PZ 1	80	10	15,80
455.02		PZ 2	100	10	17,30



Schraubendreher-Klingen Wera-Vario-Klingen

Kombi-6-kt.-Klingen 6 x 175 mm

Bestell-Nr.	Ausführung	Gr	L mm	VE	€
82.014	Philips / Schlitz	PH 1 x 4x0,6	175	5	13,90
82.026		PH 2 x 6x1,0	175	5	11,40
83.022	Philips / Pozidrive	PH2 x PZ 2	175	5	11,40
85.012	Philips	PH 1 x PH 2	175	5	13,90
86.012	Pozidrive	PZ 1 x PZ 2	175	5	13,90
87.115	TX	T 10 x T 15	175	5	13,90
87.225		T 20 x T 25	175	5	11,40
87.304		T 30 x T 40	175	5	11,40
830.14	Magn.-Adapt. f. Bits 1/4"		165	1	37,10
80.014	Vario-Handgriff		110	5	14,40



Umsteck-Schraubendreher

Klinge CV vernickelt, 1 Seite = flach 6 mm, 1 Seite = Kreuzschlitz PH 2

Bestell-Nr.	Ausführung	L mm	VE	€
535.00	mit Kusto-Heft	160	12	3,70



Winkel-Schraubendreher

aus CV-Stahl vernickelt

Bestell-Nr.	Ausführung	L mm	B mm	VE	€
609.04	flach	100	4,0	12	2,25
609.05		125	5,5	12	2,45
609.06		125	6,5	12	3,00
608.12	Kreuzschlitz	100	PH 1+2	12	2,85



Nageldrucker Nagel-Fix

stabiler Vollholzgriff mit Dauermagnet und Schlagkappe, zum Nageln „ohne Hammer“

SB-verpackt

Bestell-Nr.	Ausführung	L mm	VE	€
0803.0	für Nägel bis Ø/Kopf 4 mm	160	6	11,30

SCHRAUBENDREHER-SÄTZE



Schraubendreher-Satz HaWe

Chrom-Vanadium-Stahl, ergonomische, rutschfeste Mehrkomponenten-Griffe
Inhalt: 75 x 3,5 100 x 5,5 125 x 6,5 150 x 8 PH 1 x 100 PH 2 x 125

Karton

Bestell-Nr.	Ausführung	VE	€
554.00	6-tlg.	6	13,05



Schraubendreher-Satz TX HaWe

Chrom-Vanadium-Stahl, ergonomische, rutschfeste Mehrkomponenten-Griffe
Inhalt: T-10-15-20-25-30-40

Karton

Bestell-Nr.	Ausführung	VE	€
554.07	6-tlg.	12	12,90

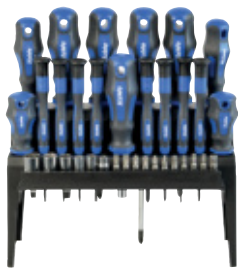

Schraubendreher-Satz HaWe

je 1 Schraubendreher: 5,5x100 mm, 6,5x100 mm, PH1x75 mm, PH 2x100 mm, PH2x150 mm, PZ2x100 mm
je 1 Vergaser-Schraubendreher: 6,5x38 mm, PH2x38 mm
je 1 Präzisions-Schraubendreher: 2,0 mm, 2,5 mm, 3,0 mm, PH00, PH0, PH1, TX8, TX9
je 1 Schraubendreher-Bit: 5 mm, 6 mm, PH2, PH3, PZ1, PZ2, PZ3, TX15, TX20, TX25
Magnethalter für 1/4" Bits
je 1 Steckschlüsseinsatz: 6 mm, 7 mm, 8 mm, 10 mm, 11 mm, 13 mm
Bitadapter für 1/4" Steckschlüsseinsätze
Praktischer Aufsteller / Wandhalterung

SB-verpackt

Bestell-Nr.	Ausführung	VE	€
554.34	34-tlg., mit 2-Komponentenheft	1	39,90

SCHRAUBENDREHER-SÄTZE



Schraubendreher-Satz Holzheft

Klinge durchgehend aus einem Stück, geschmiedet, mit naturlackiertem Holzheft, Lederkappe, schwarz-brünierten Spitzen
Inhalt: 75 x 3,5 100 x 5,5 125 x 7 150 x 8 PZ 1 PZ 2

SB-Karton

Bestell-Nr.	Ausführung	VE	€
554.01	6-tlg.	12	25,05



Schraubendreher-Satz

mit schwarz-blauem 2-Komponentenheft
Inhalt: 100 x 4 100 x 5 125 x 6 150 x 7 PH 1 PH 2

SB-Karton

Bestell-Nr.	Ausführung	VE	€
560.06	6-tlg.	12	26,40



Schraubendreher-Satz mit massiver Schlagkappe und Sechskant

PROFI-SILVER-LINE plus
Inhalt: 75 x 3,5 90 x 4,5 100 x 5,5 125 x 7,0 PH 1 PH 2

SB-Karton

Bestell-Nr.	Ausführung	VE	€
554.04	6-tlg.	12	38,60



Schraubendreher-Satz

2-Komponentenheft, mit 9 Schraubmöglichkeiten
Inhalt: 125x5,5 150x7,0 T-15 T-20 T-25
ALL-IN-ONE (PH/PZ 1-2-3) Spannungspr. TÜV/GS

SB-Karton

Bestell-Nr.	Ausführung	VE	€
554.06	7-tlg.	1	29,10

SCHRAUBENDREHER-SÄTZE



Schraubendreher-Satz TX

mit schwarz-blauem 2-Komponentenheft
Inhalt: T-10-15-20-25-30-40

SB-Karton

Bestell-Nr.	Ausführung	VE	€
558.05	6-tlg.	12	22,70



VDE-Schraubendreher-Satz

mit isolierten Klingen für Arbeiten bis 1000V, mit rot-gelbem 2-Komponentenheft mit Loch.
Inhalt: 75 x 2,5 100 x 4 125 x 5,5 150 x 6,5
PH 1 PH 2 Spannungsprüfer TÜV/GS

SB-Karton

Bestell-Nr.	Ausführung	VE	€
554.03	7-tlg.	12	24,15



VDE-Schraubendreher-Satz TX

mit isolierten Klingen für Arbeiten bis 1000V, mit rot-gelbem 2-Komponentenheft mit Loch.
Inhalt: T-10-15-20-25-27-30

SB-Karton

Bestell-Nr.	Ausführung	VE	€
554.05	6-tlg.	12	24,20

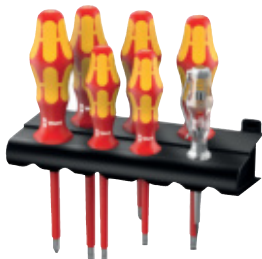

VDE-Schraubendreher-Satz

mit isolierten Klingen für Arbeiten bis 1000V, Lasertip-Klinge und Kraftform-plus-Griff
je 1 Schraubendreher 80 x 2,5, 100 x 3,5, 100 x 4, 125 x 5, PH 1, PH 2,
Spannungsprüfer, inkl. Schraubendreher-Rack

SB-Karton

Bestell-Nr.	Ausführung	VE	€
614.07	7-tlg.	5	70,30

SCHRAUBENDREHER-SÄTZE



Schraubendreher-Satz

mit Lasertip-Klinge und Kraftform-plus-Griff
je 1 Schraubendreher 80 x 3, 100 x 4, 125 x 5,5, 150 x 6,5, PH 1, PH 2
inkl. Schraubendreher-Rack

SB-Karton

Bestell-Nr.	Ausführung	VE	€
434.60	6-tlg.	5	56,90



Radio-Schraubendreher

auf Kusto-Verkaufsständer, Klinge vernickelt mit Kusto-Heft

Bestell-Nr.	Ausführung	VE	€
209.01	je 20 Stück Klinge L=40-60-80 B= 3 mm	1	24,95

SCHRAUBENDREHER-SÄTZE



Elektronik-Schraubendreher

mit 2-K-Heft und Drehkappe

Bestell-Nr.	Ausführung	L mm	B mm	VE	€
89.012	Schlitz	60	0,8x0,2	5	6,80
89.014		60	1,5x0,3	5	6,80
89.016		60	2,0x0,4	5	6,50
89.017		75	2,5x0,4	5	5,50
89.018		100	3,0x0,4	5	5,70
89.031	Kreuzschlitz	60	PH 000x2,0	5	6,90
89.032		60	PH 00x2,5	5	6,90
89.033		60	PH 0x3,5	5	5,90
89.034		80	PH 1x5,0	5	5,90
89.051	TX	70	T 5x3,0	5	6,90
89.052		70	T 6x3,0	5	6,80
89.053		70	T 7x3,0	5	6,80
89.054		70	T 8x3,0	5	6,80



9993.1



9993.2



9993.3

Elektronik-Schraubendreher-Set

Klinge aus Chrom-Vanadium
Klingenlänge: 50 mm, Gesamtlänge: 152 mm
Kusto-Heft mit Drehkappe

schwarz	=	
gelb	=	
rot	=	

SB-verpackt

Bestell-Nr.	Ausführung	VE	€
9993.1	Schlitz 1,4 / 2,0 / 2,5 PH 00 / PH 0 / PH 1	10	12,70
9993.2	T5 / T6 / T8 / T9 / T10 / T15	10	12,80
9993.3	Schlitz 1,4 PH 00 / PH 1 T6 / T8 / T10	10	12,95



Präzisions-Schraubendreher-Set

stufenlos längenverstellbar von 132 – 214 mm,
einfache Feinjustierung, mit Rechts-/Linkslauf
Schlitz 1,5, 2,5, 3,0 PH00, PH0, PH1, TX 6, TX 7, TX 8, TX 9,
Innensechskant 1,5, 2,0 mm

SB-verpackt

Bestell-Nr.	Ausführung	VE	€
89.712	7-teilig	1	19,90

SCHRAUBENDREHER-SÄTZE



Uhrmacher-Schraubendreher

Stahl vernickelt, deutsche Spitzenqualität

Bestell-Nr.	Ausführung	L mm	Ø mm	VE	€
551.20	Schlitz-Klingen	100	2,0	10	3,40 AV
551.30		120	3,0	10	4,40 AV
55.100	Kreuzschlitz PH 00	100	2,0	10	3,70 AV
55.101	Kreuzschlitz PH 0	100	2,5	10	3,70 AV



Uhrmacher-Schraubendreher

Messing vernickelt, mit 4 austauschbaren Stahlklingen

Bestell-Nr.	Ausführung	L mm	VE	€
521.00	Schlitz 1,5 / 2 / 2,5 / 3 mm	120	10	10,70



Uhrmacher-Schraubendreher-Set

Stahl verchromt, Klingen CV-gehärtet

SB-verpackt

Bestell-Nr.	Ausführung	L mm	VE	€
1500.2	Schlitz 1,4 / 2,0 / 2,4 - 3,0 PH 0 / PH 1	80-110	10	6,20



Uhrmacher-Schraubendreher-Set

im Holz-Etui, deutsche Spitzenqualität

Bestell-Nr.	Ausführung	VE	€
575.00	Schlitz 1 / 1,5 / 2 / 2,5 / 3 / 3,5 mm	1	29,90 AV
575.01	PH 0 / 00 / 000 / 0000	1	24,90 AV



Spannungsprüfer Testboy 40 PLUS

- optische Anzeige über 8 LED
- Messbereich: 6-400V AC/DC
- Phasensuche gegen Schutzleiter
- IP 44 staub- und spritzwassergeschützt
- CAT III 400V, nach IEC/EN 61243-3 (DIN VDE 0411) zugelassen

SB-verpackt

Bestell-Nr.	Ausführung	VE	€
215.01	Kusto-Gehäuse mit gummiertem Griffbereich	1	34,25



Spannungsprüfer Duspol analog plus Spannungsprüfer Fabrikat Benning

- mit Drehfeldanzeige und zuschaltbarer Tauchspul-Pegelanzeige
- Anzeige von Gleich- und Wechselspannungen: LED/Tauchspule
- Anzeigestufen: 12, 24, 50, 120, 230, 400, 690, 1000V AC/DC
- Drehfeldrichtungs-/Phasenprüfung: LCD, Polaritätsprüfung: LED
- Lastzuschaltung über Drucktaster
- CAT IV 600V, CAT III 1000V, nach IEC/EN 61243-3 Norm (DIN VDE 0682-401) zugelassen
- Vibrationsalarm im Prüfgriff
- keine Batterien notwendig

SB-verpackt

Bestell-Nr.	Ausführung	VE	€
214.08	IP 65 staubdicht/spritzwassergeschützt	1	96,90



Spannungs- und Durchgangsprüfer Testboy Profi III LED

- Klicksystem für optimale Einhandbedienung, perfektes Drehsystem zum Verstellen der Steckdosenmaße (CEE und Schuko)
- abschraubbare Prüfspitzen für besseren Kontakt in der Steckdose
- unverlierbarer Meßspitzenschutz
- mit Drehfeldanzeige und FI/RCD-Prüftest mittels zwei Tasten
- Spannungsbereich 6-1000 V (AC) - 6-1400 V (DC)
- optisches, akustisches und vibrierendes Signal bei lebensbedrohlicher Spannung ab 35V
- Durchgangs-/ Halbleiterprüfung 0 - 50 kΩ: Summer und LED
- Drehfeldrichtungs-/Phasenprüfung: LCD, Polaritätsprüfung: LED
- mit LED Taschenlampe
- CAT IV 1000V, nach IEC/EN 61243-3:2010 Norm (DIN VDE 0682-401) zugelassen
- IP 65 staub- und spritzwassergeschützt

SB-verpackt

Bestell-Nr.	Ausführung	VE	€
214.33	mit 2 x 1,5V Micro-Batterien (AAA) und Tasche	1	132,00



Spannungs- und Durchgangsprüfer Testboy Profi III LCD

- Klicksystem für optimale Einhandbedienung, perfektes Drehsystem zum Verstellen der Steckdosenmaße (CEE und Schuko)
- abschraubbare Prüfspitzen für besseren Kontakt in der Steckdose
- unverlierbarer Meßspitzenschutz
- mit Drehfeldanzeige und FI/RCD-Prüftest mittels zwei Tasten
- Spannungsbereich 3-1000V (AC) - 4-1400V (DC)
- Widerstandsmessung bis 1999 Ohm
- Data Hold Funktion (Spannung und Widerstand)
- Durchgangs-/ Halbleiterprüfung 0 - 50Ω mit akustischem Signal
- Drehfeldrichtungs-/Phasenprüfung: LCD, Polaritätsprüfung: LED
- optisches, akustisches und vibrierendes Signal bei lebensbedrohlicher Spannung ab 35V
- mit LED Taschenlampe
- CAT IV 1000V, nach IEC/EN 61243-3:2010 Norm (DIN VDE 0682-401) zugelassen
- Displaybeleuchtung • IP 65 staub- und spritzwassergeschützt

SB-verpackt

Bestell-Nr.	Ausführung	VE	€
214.36	mit 2 x 1,5V Micro-Batterien (AAA) und Tasche	1	161,00



Durchgangs- und Leitungsprüfer DUTEST

- Zur Prüfung des Durchgangs von elektrischen Verdrahtungen, Leitungen und Bauteilen, wie z.B. Sicherungen, Glühlampen, Elektronik-Komponenten usw.
Zur Polaritätsermittlung bei Halbleiter-Bauelementen.
- Durchgangsprüfung: optisch 0 - 20 Ω, akustisch 0 - 250 Ω
 - Prüfstrom: optisch 10 mA, akustisch 2 mA
 - mit Taschenlampenfunktion
 - mit Fremdspannungsschutz bis 400 V
 - der eingebaute Stromwarner warnt durch das Aufleuchten der Glimmlampe vor lebensbedrohlicher Berührung von spannungsführenden Leitern.
 - Anzeige über Leuchtdioden und Summer
 - mit integriertem Spannungssensor
 - CAT II 300V, nach IEC/EN 61010-1 (DIN VDE 0411) Norm zugelassen
 - Stromversorgung: 3 Mignon-Batterien 1,5 V (nicht im Lieferumfang)

SB-verpackt

Bestell-Nr.	Ausführung	VE	€
214.07	schlag- und bruchfestes Gehäuse	1	44,50



Digital-Multimeter Testboy Pocket

- Hochleistungsmultimeter mit großem LC-Display im Pocketformat, passt in jede Westentasche.
- Data-Hold und Auto-Range-Funktion
 - Spannung (500 V AC/DC), Widerstand 10 MΩ)
 - Durchgangstest mit akustischem Signal
 - Eingangsimpedanz DCV+ACV: > 200 kΩ
 - Wechselspannungsbandbreite: 40-70 Hz
 - CAT III 300V, nach IEC/EN 61010-1 (DIN VDE 0411) Norm zugelassen
 - automatische Abschaltung
 - fest angeschlossene Sicherheitsmessleitungen

SB-verpackt

Bestell-Nr.	Ausführung	VE	€
440.84	mit Schutzztui, 2 Batterien LR 44	1	94,70



Digitaler Multimeter Testboy 3000

mit LED-Taschenlampe und berührungslosen Erkennung der Phasenspannung (optisch/akustisch)

- LC-Display
- Gleich- (600 V), Wechselspannung (600 V), Strom (10 A), Widerstand (20 MΩ)
- Durchgangsprüfung (50 Ω), Diodenprüfung (0,6 mA)
- Eingangsimpedanz > 7,5 MΩ, typ 10 MΩ (ACV+DCV)
- Wechselspannungsbandbreite 50 bis 400 Hz
- CAT IV 600V, nach IEC/EN 61010-1 (DIN VDE 0411) Norm zugelassen
- geprüft und zugelassen nach EN 61010 Teil 1
- automatische Abschaltung
- doppelt isolierte Sicherheitsmessleitungen

SB-verpackt

Bestell-Nr.	Ausführung	VE	€
440.82	mit Kompakttasche, 2 Micro-Batterien AAA	1	198,00



Digitaler Multimeter Testboy 313

Anwendungsfehler ausgeschlossen durch automatische Buchsenauswahl

- Gleich- und Wechselspannung bis 600 V
- Gleich- und Wechselstrom bis 10 A
- Durchgangstest
- Diodentest
- Widerstand bis 20 MOhm
- Kapazität bis 20 µF
- Temperatur -20° bis + 1000°C
- Frequenz 20 kHz
- CATIII 600 V
- Data Hold Funktion
- Hintergrundbeleuchtung

SB-verpackt

Bestell-Nr.	Ausführung	VE	€
440.86	inkl. CAT III-Messleitungen und 9-V-Block Batterie	1	131,00



Spannungstester Testboy 110 berührungslos

Erkennen von Wechselspannungen, auffinden von Kabelbrüchen und defekten Sicherungen, Überprüfung von defekten Schaltern, Steckdosen, Anschlussdosen, Transformatoren z.B. Niedervoltlichtsysteme und Lichterketten. Mißt keine Batteriespannung. LED-Taschenlampen-Funktion, Gehäuse aus schlag- und bruchfestem ABS-Kunststoff, Spannungsbereich 12-1000V AC, TÜV-GS geprüft und zugelassen, IEC/EN 61010-1 (DIN VDE 0411)

21 Stück im Verkaufdisplay

Bestell-Nr.	Ausführung	L mm	VE	€
110.00	inklusive Batterien	143	21	33,85



Digital-Multitester

mit stromsparender LCD-Anzeige, 3 1/2-stellig. Instrument mit Prüfkabel, Meßkabel mit Wärmefühler, Datenspeicher "Hold"-Taste und Display-Beleuchtung, in praktischer Schutzhülle. Abmessung: 145x75x39 mm. Gewicht: ca. 300 g.

- 7 Prüf-Funktionen:
- DC-Gleichspannung (200mV-250V)
 - AC-Wechselspannung (0-250V)
 - DC-Gleichstrom (20µA-10A)
 - Widerstand (200kΩ-2mΩ)
 - Diodenprüfung
 - Durchlassspannung

SB-verpackt

Bestell-Nr.	Ausführung	VE	€
1358.0	Stromversorgung durch 9-V-Batterie	1	39,90



Spannungsprüfer

einpoliger Spannungsprüfer mit Tastelektrode. VDE-Ausführung. Hochwertige Stahlklinge für Schraubarbeiten geeignet. Hochwertiger Kusto-Griff und Glimmlampe. Stabiler Taschenclip.

SB-verpackt

Bestell-Nr.	Ausführung	L mm	Ø mm	VE	€
214.01	Prüfbereich 220-250 V	60/135	3	10	2,25



Spannungsprüfer

einpoliger Spannungsprüfer mit Tastelektrode. VDE-Ausführung. Hochwertige Stahlklinge für Schraubarbeiten geeignet. Hochwertiger Kusto-Griff und Glimmlampe. Stabiler Taschenclip.

SB-verpackt

Bestell-Nr.	Ausführung	L mm	Ø mm	VE	€
214.02	Prüfbereich 220-250 V	110/195	4	10	2,75



Autolichtprüfer

Prüfbereich 6-12-24 V, Schraubkappe, Kabel und Krokodilklemme

SB-verpackt

Bestell-Nr.	Ausführung	L mm	VE	€
218.02	Ganzmetall mit Spitze	120	1	7,00
218.22	Ersatz-Glimmlampe		1	1,10

BITS IN SONDERAUSFÜHRUNG



TX-Schraubendreher-Bit

TX-Bit mit Schlüsselführung (Zapfen), passend zu ABC-Spax III

Bestell-Nr.	Ausführung	Gr	L mm	VE	€
066081	TX mit Schlüsselführung (Zapfen)	TX 15	25	10	2,60
066082		TX 20	25	10	2,60
066083		TX 25	25	10	2,60
066084		TX 30	25	10	2,60
066085		TX 40	25	10	2,60



SIT-Schraubendreher-Bit

zähnharte Ausführung, für Schrauben ASSY® und piäs

Bestell-Nr.	Ausführung	Gr	L mm	VE	€
066030		SIT 10	25	10	3,50
066031		SIT 20	25	10	3,50
066032		SIT 25	25	10	3,50
066033		SIT 30	25	10	3,50



TX-Schraubendreher-Bit 5/16"

Bestell-Nr.	Ausführung	Gr	L mm	VE	€
3150.3	TX	T 40	30	12	3,40
3150.4		T 45	30	12	3,40
3150.5		T 50	30	12	3,40



Stockschrauben-Eindrehwerkzeug

aus hochlegiertem Molybdän-Vanadium-Stahl, mit Bitschaft E 6,3

Bestell-Nr.	Ausführung	L mm	VE	€
11.808	Innengewinde M 8,0	50	5	10,70
11.810	Innengewinde M 10,0	50	5	10,90



Steckschlüssel-Einsatz 6-kant-Bitschaft E 6.3 magnetisch

Bestell-Nr.	Ausführung	SW	L mm	VE	€
10.664	Sechskant	5,5	50	5	6,10
10.665		6,0	50	5	6,10
10.666		1/4"=6,35	50	5	6,50
10.667		7,0	50	5	6,50
10.668		8,0	50	5	6,50
10.670		5/16"=7,94	50	5	6,50
10.671		10,0	50	5	6,90
10.673		12,0	50	5	7,10
10.674		13,0	50	5	6,90
10.676		3/8"=9,52	50	5	6,90

BITS



SCHRAUBENDREHER-BITS

mit 1/4"-Außensechskant, passend für alle bekannten Antriebssysteme geprüfte Spitzenqualität, aus legiertem Sonderstahl, exakte Passung



Schraubendreher-Bit HaWe

geprüfte Spitzenqualität für Schlitzschrauben

Bestell-Nr.	Ausführung	B mm	Stä mm	L mm	VE	€
153.03	Schlitz	3,0	0,5	25	10	1,00
153.04		4,5	0,6	25	10	1,00
153.05		5,5	0,8	25	10	1,00
153.07		6,5	1,2	25	10	1,00
153.08		8,0	1,6	25	10	1,70



Schraubendreher-Bit HaWe

geprüfte Spitzenqualität für Kreuzschlitzschrauben PH

Bestell-Nr.	Ausführung	Gr	L mm	VE	€
3020.0	Philips	PH 0	25	12	0,60 AV
3020.1		PH 1	25	10	0,80
3020.2		PH 2	25	10	0,80
3020.5		PH 3	25	10	0,80
3020.7		PH 4	25	10	0,80



Schraubendreher-Bit HaWe

geprüfte Spitzenqualität für Kreuzschlitzschrauben PZ

Bestell-Nr.	Ausführung	Gr	L mm	VE	€
3021.1	Pozidrive	PZ 1	25	10	0,80
3021.2		PZ 2	25	10	0,80
3021.4		PZ 3	25	10	0,80
3021.6		PZ 4	25	10	0,80



Schraubendreher-Bit HaWe

geprüfte Spitzenqualität, für Innen-Sechskant-Schrauben

Bestell-Nr.	Ausführung	Gr	L mm	VE	€
143.02	Innen-Sechskant	2,0	25	10	1,00
143.25		2,5	25	10	1,00
143.03		3,0	25	10	1,00
143.04		4,0	25	10	1,00
143.05		5,0	25	10	1,00
143.06		6,0	25	10	1,00
143.07		7,0	25	10	1,50
143.08		8,0	25	10	1,45

**SCHRAUBENDREHER-BITS**

mit 1/4"-Außensechskant, passend für alle bekannten Antriebssysteme
geprüfte Spitzenqualität, aus legiertem Sonderstahl, exakte Passung



TX-Schraubendreher-Bit HaWe
geprüfte Spitzenqualität für **TX-Schrauben**
exakte Paßform

Bestell-Nr.	Ausführung	Gr	L mm	VE	€
3050.0	TX	T 5	25	10	0,80
3050.1		T 6	25	10	0,80
3050.2		T 7	25	10	0,80
3050.3		T 8	25	10	0,80
3050.4		T 9	25	10	0,80
3050.5		T 10	25	10	0,80
3050.6		T 15	25	10	0,80
3050.7		T 20	25	10	0,80
3050.8		T 25	25	10	0,80
3050.9		T 27	25	10	0,80
3060.3		T 30	25	10	0,80
3060.4		T 40	25	10	0,95
3060.5		T 45	25	10	1,90
3060.6		T 50	25	10	1,80



TX-Schraubendreher-Bit HaWe
geprüfte Spitzenqualität für **TX-Schrauben mit Stift**
TX-Tamper, **mit Bohrung** in der Spitze

Bestell-Nr.	Ausführung	Gr	L mm	VE	€
3070.1	TX mit Loch	Ta 10	25	10	1,00
3070.2		Ta 15	25	10	1,00
3070.3		Ta 20	25	10	1,00
3070.4		Ta 25	25	10	1,00
3070.5		Ta 27	25	10	1,00
3070.6		Ta 30	25	10	1,00
3070.7		Ta 40	25	10	1,00



TX-Schraubendreher-Bit HaWe
geprüfte Spitzenqualität für **TX-Schrauben**

Bestell-Nr.	Ausführung	Gr	L mm	VE	€
103052	TX	T 8	50	10	1,20
103054		T 10	50	10	1,20
103055		T 15	50	10	1,20
103056		T 20	50	10	1,20
103057		T 25	50	10	1,20
103058		T 27	50	10	1,20
103059		T 30	50	10	1,20
103060		T 40	50	10	1,20

**SCHRAUBENDREHER-BITS**

mit 1/4"-Außensechskant nach DIN 3126, Form E 6.3,
geprüfte Spitzenqualität, passen direkt auf die Maschine
wie z.B.: AEG, Black+Decker, Bosch, Hitachi, Makita, Metabo u.v.m



Schraubendreher-Bit HaWe
geprüfte Spitzenqualität für Kreuzschlitzschrauben **PH**

Bestell-Nr.	Ausführung	Gr	L mm	VE	€
23.020	Philips	PH 0	50	10	1,20
23.021		PH 1	50	10	1,20
23.022		PH 2	50	10	1,20
23.023		PH 3	50	10	1,20



Schraubendreher-Bit HaWe
geprüfte Spitzenqualität für Kreuzschlitzschrauben **PZ**

Bestell-Nr.	Ausführung	Gr	L mm	VE	€
23.030	Pozidrive	PZ 1	50	10	1,20
23.031		PZ 2	50	10	1,20
23.032		PZ 3	50	10	1,20



Schraubendreher-Bit HaWe
geprüfte Spitzenqualität für **Innen-Sechskant-Schrauben**

Bestell-Nr.	Ausführung	Gr	L mm	VE	€
23.042	Innen-Sechskant	2,5	50	10	1,20
23.043		3,0	50	10	1,20
23.044		4,0	50	10	1,20
23.045		5,0	50	10	1,20
23.046		6,0	50	10	1,20

SCHRAUBENDREHER-BITS



SCHRAUBENDREHER-BITS

mit 1/4"-Außensechskant nach DIN 3126, Form E 6.3, geprüfte Spitzenqualität, passen direkt auf die Maschine wie z.B.: AEG, Black+Decker, Bosch, Hitachi, Makita, Metabo u.v.m



Schraubendreher-Bit extra lang

geprüfte Spitzenqualität für Kreuzschlitzschrauben

Bestell-Nr.	Ausführung	Gr	L mm	VE	€	
136021	Philips		PH 1	90	10	2,75
136022			PH 2	90	10	2,75
138021	Philips		PH 1	125	10	4,00
138022			PH 2	125	10	4,00
138023			PH 3	125	10	4,00
136030	Pozidrive		PZ 1	90	10	2,75
136031			PZ 2	90	10	2,75
136032			PZ 3	90	10	2,75
138030	Pozidrive		PZ 1	125	10	4,00
138031			PZ 2	125	10	4,00



Schraubendreher-Bit extra lang

geprüfte Spitzenqualität für TX-Schrauben

Bestell-Nr.	Ausführung	Gr	L mm	VE	€	
136093	TX		T10	90	10	2,75
136094			T15	90	10	2,75
136095			T20	90	10	2,75
136096			T25	90	10	2,75
136098			T30	90	10	2,75
136099			T40	90	10	2,75



Edelstahl-Schraubendreher-Bit

keine Roststreifen oder Lochfraß durch Fremdrost



Bestell-Nr.	Ausführung	Gr	L mm	VE	€	
071011	Philips		PH 2	25	10	3,80
071012			PH 3	25	10	2,50 AV



Edelstahl-Schraubendreher-Bit

keine Roststreifen oder Lochfraß durch Fremdrost



Bestell-Nr.	Ausführung	Gr	L mm	VE	€	
071021	Pozidrive		PZ 2	25	10	3,80
071022			PZ 3	25	10	2,50 AV



Edelstahl-Schraubendreher-Bit

keine Roststreifen oder Lochfraß durch Fremdrost



Bestell-Nr.	Ausführung	Gr	L mm	VE	€	
071032	TX		T 10	25	10	3,80
071033			T 15	25	10	3,80
071034			T 20	25	10	3,80
071035			T 25	25	10	3,80
071037			T 30	25	10	3,80
071038			T 40	25	10	3,80

TIN-BITS



TIN-BITS

Korrosionsbeständigkeit durch Doppelbeschichtung
Standzeitverbesserung bis zum 10-fachen gegenüber einem unbeschichteten Bit



TIN-Schraubendreher-Bit

für Kreuzschlitzschrauben PH

Bestell-Nr.	Ausführung	Gr	L mm	VE	€	
3010.1	Philips		PH 1	25	10	1,50
3010.2			PH 2	25	10	1,50
3010.3			PH 3	25	10	1,50



TIN-Schraubendreher-Bit

für Kreuzschlitzschrauben PZ

Bestell-Nr.	Ausführung	Gr	L mm	VE	€	
3011.1	Pozidrive		PZ 1	25	10	1,50
3011.2			PZ 2	25	10	1,50
3011.3			PZ 3	25	10	1,50



TIN-Schraubendreher-Bit

für TX-Schrauben, exakte Paßform

Bestell-Nr.	Ausführung	Gr	L mm	VE	€	
3012.1	TX		T 10	25	10	1,50
3012.2			T 15	25	10	1,50
3012.3			T 20	25	10	1,50
3012.4			T 25	25	10	1,50
3012.5			T 30	25	10	1,50
3012.6			T 40	25	10	1,50

DIAMANTBESCHICHTETE BITS



DIAMANTBESCHICHTETE BITS (BDC) mit Torsionszone



Die Diamant-Beschichtung verhindert das gefährliche Ausgleiten des Schraubwerkzeuges aus der Schraube und reduziert den Verschleiß der Antriebsspitze.



Diamant-Schraubendreher-Bit mit Torsionszone, für Kreuzschlitzschrauben PH

Bestell-Nr.	Ausführung	Gr	L mm	VE	€
056430	Philips	PH 1	25	10	5,20
056431		PH 2	25	10	5,20
056432		PH 3	25	10	6,30



Diamant-Schraubendreher-Bit mit Torsionszone, für Kreuzschlitzschrauben PZ

Bestell-Nr.	Ausführung	Gr	L mm	VE	€
056730	Pozidrive	PZ 1	25	10	5,20
056731		PZ 2	25	10	5,20
056732		PZ 3	25	10	6,30



Diamant-Schraubendreher-Bit mit Torsionszone, für TX-Schrauben

Bestell-Nr.	Ausführung	Gr	L mm	VE	€
066100	TX	T 10	25	10	5,95
066102		T 15	25	10	5,95
066104		T 20	25	10	5,95
066106		T 25	25	10	5,95
066108		T 30	25	10	5,95
066110		T 40	25	10	5,95



BITS IN SB-VERPACKUNG



Diamant-Schraubendreher-Bit mit Torsionszone, für Kreuzschlitzschrauben

je 1 Stück auf SB-Karte

Bestell-Nr.	Ausführung	Gr	L mm	VE	€	
073333	Philips		PH 2	25	10	6,30
073337	Pozidrive		PZ 2	25	10	6,30
073338			PZ 3	25	10	3,90

AV

BITS-SB



BITS IN SB-VERPACKUNG



Schraubendreher-Bit HaWe geprüfte Spitzenqualität

je 2 Stück auf SB-Karte

Bestell-Nr.	Ausführung	Gr	L mm	VE	€	
17.101	Philips		PH 1	25	10	2,75
17.102			PH 2	25	10	2,75
17.103			PH 3	25	10	2,75
17.110	Pozidrive		PZ 1	25	10	2,75
17.111			PZ 2	25	10	2,75
17.112			PZ 3	25	10	2,75
17.393	TX		T 10	25	10	2,75
17.394			T 15	25	10	2,75
17.395			T 20	25	10	2,75
17.396			T 25	25	10	2,75
17.398			T 30	25	10	2,75
17.399			T 40	25	10	2,75
17.803		Innensechskant		3 mm	25	10
17.804			4 mm	25	10	2,80
17.805			5 mm	25	10	2,80
17.855			5,5 mm	25	10	2,80
17.806		6 mm	25	10	2,80	
17.955	Innensechskant Edelstahl rostfrei		5,5 mm	25	10	5,90



TIN-Schraubendreher-Bit HaWe

je 2 Stück auf SB-Karte

Bestell-Nr.	Ausführung	Gr	L mm	VE	€	
271.02	Philips		PH 2	25	10	4,30
271.22	Pozidrive		PZ 2	25	10	4,30
271.10	TX		T 10	25	10	4,30
271.15			T 15	25	10	4,30
271.20			T 20	25	10	4,30
271.25			T 25	25	10	4,30
271.30			T 30	25	10	4,30
271.40			T 40	25	10	4,30



TIN-Schraubendreher-Bit

je 5 Stück in SB-Dose

Bestell-Nr.	Ausführung	Gr	L mm	VE	€	
26.911	Philips		PH 2	25	1	8,20
26.921	Pozidrive		PZ 2	25	1	8,20
26.956	TX		T 20	25	1	8,20
26.957			T 25	25	1	8,20

BIT-ZUBEHÖR



1420.2

Verbindungsstück

mit Vierkantantrieb und Sechskantaufnahme für BITS

lose

Bestell-Nr.	Ausführung	L mm	VE	€
1420.2	Antrieb 1/4"-4-kt. x Aufnahme 1/4"-6-kt.	25	1	2,50
3300.3	Antrieb 3/8"-4-kt. x Aufnahme 1/4"-6-kt.	31	1	9,30
2500.6	Antrieb 1/2"-4-kt. x Aufnahme 5/16"-6-kt.	38	1	4,90
2100.4	Antrieb 1/4"-4-kt. x Aufnahme 10 mm 6-kt.	35	1	4,10
2100.5	Antrieb 3/8"-4-kt. x Aufnahme 10 mm 6-kt.	30	1	4,10



Verbindungsstück

mit Vierkantantrieb und Sechskantaufnahme für BITS

SB-verpackt

Bestell-Nr.	Ausführung	L mm	VE	€
3300.5	Antrieb 1/2"-4-kt. x Aufnahme 1/4"-6-kt.	35	1	11,40



Winkelschrauber-Vorsatz für Akku-Schrauber

Ideal zum Schrauben und Bohren in engen und schwer zugänglichen Bereichen. Schraubwinkel 90°. Gesamtlänge 136 mm, Tiefe mit Bit 39,5 mm. Aufnahme für alle 1/4" Bits und Bohrer mit 1/4" Bit-Schaft. Wechselgriff mit Bit-Magazin aus Kusto

SB-verpackt

Bestell-Nr.	Ausführung	VE	€
04.395	stabiles Alugehäuse, inkl 2 Bits PH2	1	72,90



Bohrfutter mit 6-kt.-Bitschaft

SB-verpackt

Bestell-Nr.	Ausführung	VE	€
10.165	Aufnahme 6-kt. E6.3, Spannungsbereich 1,0-6,5 mm	1	12,40

BIT-ADAPTER



Bit-Adapter-Satz 3-tlg.

für Bohrmaschine und Akkuschauber, Chrom-Vanadium
1 St 1/4" - 6 kt. Schaft x 1/4" - 4 kt.
1 St 1/4" - 6 kt. Schaft x 3/8" - 4 kt.
1 St 1/4" - 6 kt. Schaft x 1/2" - 4 kt.

SB-verpackt

Bestell-Nr.	Ausführung	VE	€
1420.3	Chrom-Vanadium	1	7,30



Bit-Adapter

für Steckschlüssel-Einsätze 1/4"

SB-verpackt

Bestell-Nr.	Ausführung	L mm	VE	€
56.501	1/4"-4-kt. x 1/4"-6-kt.	50	10	4,95



Bit-Adapter

für Steckschlüssel-Einsätze 1/4"

lose

Bestell-Nr.	Ausführung	L mm	VE	€
151.11	1/4"-4-kt. x 1/4"-6-kt.	30	1	1,60



Bit-Adaptersatz HaWe 1/4" 2-tlg.

Verbindungsstück: 1/4"-Vierkant x 1/4"-Sechskant
Bit-Adapter: 1/4"-Vierkant x 1/4"-Sechskant

SB-verpackt

Bestell-Nr.	Ausführung	VE	€
151.20	Innen- und Außenaufnahme	10	4,10

MAGNETHALTER

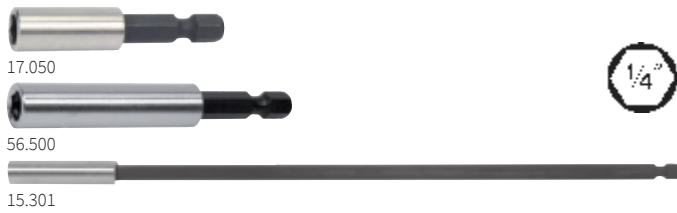

17.050

56.500

15.301



Magnethalter für BITS
aus Edelstahl, 6-kt.-Schaft E 6.3

SB-verpackt

Bestell-Nr.	Ausführung	Ø mm	L mm	VE	€
17.050	ohne Sprengring, mit Dauermagnet	10	60	10	3,90
56.500	mit Sprengring und Dauermagnet	11	75	10	5,60
15.301	mit Sprengring und Dauermagnet	11	300	1	8,40



15.007

15.150

10.252



Magnethalter für BITS
aus Edelstahl, 6-kt.-Schaft E 6.3

lose (nicht SB)

Bestell-Nr.	Ausführung	Ø mm	L mm	VE	€
15.007	ohne Sprengring, mit Dauermagnet	10	60	1	2,90
15.009	mit Sprengring und Dauermagnet	11	60	1	4,20
15.150	mit Sprengring und Dauermagnet	11	150	1	7,30
10.252	mit Sprengring und Dauermagnet	11	75	10	4,90



17.048

10.352



Magnethalter für BITS
Bit kann ohne Betätigung der Hülse eingesetzt werden.
Aus Edelstahl, mit Auswurffunktion, 6-kt.-Schaft E 6.3

SB-verpackt

Bestell-Nr.	Ausführung	Ø mm	L mm	VE	€
17.048	mit Schnellwechsellülse	16	65	10	8,40
10.352	mit Schnellwechsellülse	16	75	10	8,90



Magnethalter für BITS
aus Edelstahl, mit Auswurffunktion, 6-kt.-Schaft E 6.3.
Sehr schlankes Design. Durch Drücken der Sicherungskugel
kann der Bit sehr leicht entnommen werden.

SB-verpackt

Bestell-Nr.	Ausführung	Ø mm	L mm	VE	€
17.065	mit Kugel	12	65	1	10,90



Magnethalter für BITS
SDS-Schaft

lose (nicht SB)

Bestell-Nr.	Ausführung	Ø mm	L mm	VE	€
10.387	mit Schnellwechsellülse	14	80	10	10,40

BIT-HALTER



Magnethalter für BITS
mit Magnetring zum Halten der Schraube,
mit 6-kt.-Schaft E 6.3

SB-verpackt

Bestell-Nr.	Ausführung	Ø mm	L mm	VE	€
17.026	mit Magnetring	16	63	10	9,70

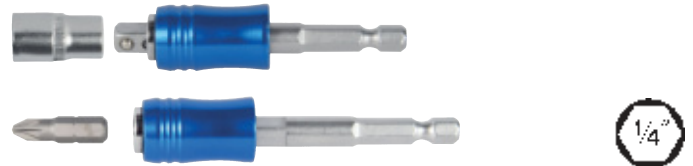

Bithalter - Adapter 2 in 1
- 1/4" Innensechskant für Bits
- 1/4" Außensechskant für Steckschlüssel-Einsätze

SB-verpackt

Bestell-Nr.	Ausführung	Ø mm	L mm	VE	€
17.021	mit Magnetring	17	75/85	1	10,95



Tiefenstop mit 2 Bit PH 2
wenn die richtige Einstelltiefe erreicht ist,
hebt sich die Klinge selbständig aus dem Kreuzschlitz

2 Stück SB-verpackt

Bestell-Nr.	Ausführung	L mm	VE	€
268.02	Schaft 1/4" x 10 mm	25	5	4,95



Schraubkopf mit Bit PH 2
macht jede Bohrmaschine zum Schrauber. Ideal für Gipskarton,
Span- und Dämmplatten usw. mit 1/4"-6-kt. Schrauber-Schaft

SB-verpackt

Bestell-Nr.	Ausführung	VE	€
011.00	mit Tiefenanschlag und automatischer Kupplung	1	14,05



Magnet-Abstandhalter für BITS
mit 6-kt.-Schaft E6.3, Einschraubtiefe einstellbar

SB-verpackt

Bestell-Nr.	Ausführung	Ø mm	L mm	VE	€
17.170	mit zusätzlichem Ringmagnet	15	55	10	7,90

BIT-HALTER



Bit-Magnet-Halter mit Handgriff

mit Aufhängeloch

Bestell-Nr.	Ausführung	L mm	VE	€
14.010	mit Magnet	140	5	9,60
14.160		205	5	8,70
14.015		270	5	12,20



Bit-Magnet-Halter mit Handgriff

mit Aufhängeloch

Bestell-Nr.	Ausführung	L mm	VE	€
14.170	mit Magnet und Schnellwechsler	205	10	11,05



Bit-Halter / Adapter 2 in 1

mit Handgriff
- 1/4" Innensechskant für Bits
- 1/4" Außensechskant für Steckschlüssel-Einsätze

SB-verpackt

Bestell-Nr.	Ausführung	L mm	VE	€
14.210	2-K-Griff	190	1	12,60



Bit-Magnet-Halter

mit T-Griff und seitlichem Abtrieb

auf SB-Karte

Bestell-Nr.	Ausführung	L mm	VE	€
14.030	2-K-Griff	220	5	12,65



Magnet-Schraubendreher

mit Ratsche, Rechts- Linkslauf,
2-K-Griff, transparent mit Bit-Magazin 8-tlg.:
PH1, PH2, PZ1, PZ2, T15, T20, T25, T30

auf SB-Karte

Bestell-Nr.	Ausführung	L mm	VE	€
267.00	mit Teleskopschaft	190-265	1	23,90

BIT-BOXEN



Bit-Box TX, 8-tlg.

je 1 Bit T10, T15, T20, T25, T30, T40, 1 Magnethalter mit 6-kt.-Schaft,
Bit-Box mit Klappdeckel aus stabilem, schlagfestem Kusto

SB-verpackt

Bestell-Nr.	Ausführung	VE	€
16.040	mit Qualitäts-Bits 1/4"	5	8,05



Bit-Box Kombi, 8-tlg.

je 1 PH1, PH2, PZ2, Schlitz 5,5, T15, T20, T25, 1 Magnethalter mit 6-kt.-Schaft,
Bit-Box mit Klappdeckel aus stabilem, schlagfestem Kusto

SB-verpackt

Bestell-Nr.	Ausführung	VE	€
17.052	mit Qualitäts-Bits 1/4"	5	8,05



Bit-Box HaWe 10-tlg.

ultraflache Konstruktion, millionenfach bewährt

je 1 Bit: TX 15, TX 20, TX 25, TX 30

je 1 Bit: PH 1, PH 2

je 1 Bit: PZ 1, PZ 2

1 Bit: flach 0,8 x 5,5 mm

1 Magnethalter mit Edelhülse

Bestell-Nr.	Ausführung	VE	€
8110.0	mit Qualitäts-Bits 1/4", Topqualität	10	22,30



Bit-Klappbox

Bit-Box mit Klappdeckel aus stabilem, schlagfestem Kusto

je 1 Bit T10, T15, T20, T25, T30,

je 1 Bit für Innen-6kt. SW 3,0, 4,0, 5,0

je 1 Bit PH1, PH2,

je 1 Bit PZ1, PZ2,

je 1 Bit Schlitz 4, 6 mm

1 Magnethalter mit Edelhülse

Thekendisplay = 16 Stück

Bestell-Nr.	Ausführung	VE	€
17.017	mit Qualitäts-Bits 1/4"	16	13,05

BIT-BOXEN



Bit-Klappbox HaWe Edelstahl

Bit-Box mit Klappdeckel aus stabilem, schlagfestem Kusto
 je 1 Bit T10, T15, T20, T25, T30,
 je 1 Bit für Innen-6kt. SW 3,0, 4,0, 5,0
 je 1 Bit PH1, PH2,
 je 1 Bit PZ1, PZ2,
 je 1 Bit Schlitz 4, 6 mm
 1 Magnethalter mit Edelstahlhülse

Thekendisplay = 16 Stück

Bestell-Nr.	Ausführung	VE	€
17.015	mit Edelstahl-Bits 1/4"	16	35,90

BIT-BOXEN



Bit-Box HaWe 32-tlg.

Box aus stabilem, schlagfestem Kusto mit Klappdeckel
 1 Bit PH1, 2 Bit PH2, 1 Bit PH3,
 1 Bit PZ1, 2 Bits PZ2, 1 Bit PZ3,
 je 1 Schlitz-Bit 3, 4, 5, 6,
 je 1 Bit für Innen-6kt. SW 3,0, 4,0, 5,0, 6,0
 je 1 Bit T10, T15, T20, T25, T27, T30, T40,
 je 1 Bit Torx Tamper mit Loch
 TA10, TA15, TA20, TA25, TA27, TA30, TA40,
 1 Bit-Adapter 1/4"-Vierkant x 1/4"-Sechskant
 1 Bit-Magnethalter mit Schnellwechselfunktion

**SB-verpackt
 Thekendisplay = 12 Stück**

Bestell-Nr.	Ausführung	VE	€
17.032	mit Qualitäts-Bits 1/4"	12	22,15



Bit-Box HaWe TIN

Bit-Box mit Klappdeckel aus stabilem, schlagfestem Kusto
 je 1 Bit T10, T15, T20, T25, T30,
 je 1 Bit für Innen-6kt. SW 3,0, 4,0, 5,0
 je 1 Bit PH1, PH2,
 je 1 Bit PZ1, PZ2,
 je 1 Bit Schlitz 4, 6 mm
 1 Magnethalter mit Edelstahlhülse

Thekendisplay = 16 Stück

Bestell-Nr.	Ausführung	VE	€
17.071	mit TIN-Bits 1/4"	16	22,15



Bit-Box HaWe 19-tlg.

Klappbox aus stabilem, schlagfestem Kusto,
 je 1 PH-Bit 25 mm PH1, PH2,
 je 1 PZ-Bit 25 mm PZ1, PZ2,
 je 1 Innen-6kt.-Bit 25 mm 3, 4 mm,
 je 1 TX-Bit 25 mm T10, T15, T20, T25, T30, T40,
 1 PH2-Bit 75 mm, 1 PZ2-Bit 75 mm,
 1 Schlitz-Bit 5,5 mm 75 mm,
 je 1 TX-Bit 75 mm T20, T25, T30
 1 Bit-Magnethalter 65 mm

Thekendisplay = 12 Stück

Bestell-Nr.	Ausführung	VE	€
17.019	Profi-Qualitäts-Bits 1/4"	12	26,90



Bit-Box HaWe 25-tlg. mit Knarre

Box aus stabilem, schlagfestem Kusto mit Klappdeckel
 je 1 Bit PH1, PH2
 je 1 Bit PZ1, PZ2
 je 1 Schlitz-Bit 4, 6
 je 1 Bit für Innen-6kt. SW 3,0, 4,0 5,0 6,0
 je 1 Bit T10, T15, T20, T25, T30, T40
 je 1 Sechskanteinsatz 1/4" 6, 7, 8, 10, 11, 13 mm
 1 Bit-Adapter 1/4" - 5/16"
 1 Mini-Knarre 1/4"
 1 Bit-Magnethalter mit Edelstahlhülse

**SB-verpackt
 Thekendisplay = 12 Stück**

Bestell-Nr.	Ausführung	VE	€
17.025	mit Qualitäts-Bits 1/4" + Knarre	12	29,90



Schlagschrauber Bit-Satz Zimmermann

speziell abgestimmt für Maschinen + Schrauben im Dach- und Trockenbau.
 1 Impact Bithalter 1/4" mit Magnet
 1 Bit PH2 mit Tiefenstop
 Impact Klängen 1/4" E 6,3- 50 mm lang, je 1x TX20, je 2x TX25, TX30, TX40
 Impact Bits 1/4" E 6,3- 25 mm lang, je 1x PH2, PH3, TX20, TX25, je 3x TX30, TX40
 Bits 1/4" E 6,3- 25 mm lang TX45, TX50
 Impact Steckschlüsseinsatz je 1x17 mm, 19 mm
 1 Sicherungsstift 3 mm für Steckschlüsseinsatz
 1 Sicherungsring Ø 24 mm für Steckschlüsseinsatz
 1 QuickLock Adapter 1/4" E 6,3 auf 1/2" 4-kant für Steckschlüsseinsatz
 1 QuickLock Adapter 1/2" Innen-4-kant auf 1/4" Innen-6-kant für 1/4"-Bits

Bestell-Nr.	Ausführung	VE	€
790.00	27-teilig	6	76,40



Troddenbau-Bitsatz HaWe 19-tlg.

Klappbox aus stabilem, schlagfesten Kusto,
 6 Standard-Bits 25 mm PH2,
 5 Standard-Bits 50 mm PH2,
 4 TIN-Bits 25 mm PH2,
 je 1 TX-Bit 25 mm T20, T25,
 1 tiefenverstellbarer Magnetabstandhalter mit Ringmagnet
 2 Tiefenstops mit PH2-Bit

Thekendisplay = 12 Stück

Bestell-Nr.	Ausführung	VE	€
17.020	mit EVA-Einlage für sicheren Halt	12	29,90



Spezial-Bit-Satz 100-tlg., 1/4"

53 Standard-Bits + 43 Sicherheits-Bits, Härte + Drehmomente nach DIN

Inhalt:

- 3,4,4,5,5,5,6,6,5,7,8 mm
- 0,1,2,3
- ⊕ 0,1,2,2,2,2,2,3
- ⊕ 6,8,10
- ⊕ 0,1,2,2,2,2,2,3
- ⊕ 4,6,8,10 mm
- ⊕ T8,10,15,20,25,27,30,40,45
- ⊕ 1,2,3
- ⊕ T8,10,15,20,25,27,30,35,40
- ⊕ 1,2,3,4
- ⊕ 1.5,2,2.5,3,4,5,5.5,6,8 mm
- M5,6,8
- 1/16,5/64,3/32,7/64,1/8,
- 1 Hakenschrauber
- 9/64,5/32,3/16,7/32,1/4"
- 1 Magnethalter
- 2,2,5,3,4,5,6 mm
- 1 Bit-Adapter
- 5/64,3/32,7/64,
- 2 Adapter 25 + 50 mm
- 1/8,9/64,5/32"

in Kusto-Box

Bestell-Nr.	Ausführung	VE	€
1100.0	Chrom-Vanadium, 100-tlg.	1	22,15



Spezial-Bit-Satz 113-tlg., 1/4"

58 Standard-Bits + 29 Sicherheits-Bits + 20 Magnet-Steckschlüssel-Bits mit Schraubendreher-Magnethalter Härte + Drehmomente nach DIN

Inhalt:

- 4,5,6,7,8,9,10,11,12,13 mm
- ⊕ 6,8,10
- ⊕ 5/32,3/16,7/32,1/4,9/32,
- ⊕ 4,6,8,10
- ⊕ 11/32,5/16,3/8,7/16,1/2"
- ⊕ 1,2,3,4
- 3,4,4,5,5,5,6,6,5,7,8 mm
- ⊕ Ta 8,10,15,20,25,27,30,35,40
- ⊕ 00,0,1,2,3
- ⊕ 2,2,5,3,4,5,6
- ⊕ 00,0,1,2,3
- ⊕ 1,2,3
- ⊕ 1.5,2,2.5,3,4,5,5.5,6,8 mm
- 1 Schraubendreher-Magnethalter
- 1/16,5/64,3/32,7/64,1/8,
- 1 Hakenschraubendreher
- 9/64,5/32,3/16,7/32,1/4"
- 1 Magnethalter
- ⊕ T 5,6,7,8,9,10,15,20,
- 1 Verbindungsstück 1/4"x1/4"
- 25,27,30,40,45
- 1 Bit-Adapter 25 mm
- M5, M6, M8
- 1 Bit-Adapter 50 mm
- 0,1,2,3

in Kusto-Box

Bestell-Nr.	Ausführung	VE	€
1600.0	Chrom-Vanadium, 113-tlg.	1	34,55

BIT-SORTIMENTE



2100.1

2100.2
2100.3

Bit-Satz in Kusto-Kassette
aus Chrom-Vanadium, gehärtet, stahlgrau, 6-kt.-Schaft 10 mm

Bestell-Nr.	Ausführung	VE	€
2100.1	11-tlg./XZN (Innenvielzahn) 5 Bits kurz (30 mm) M 5-6-8-10-12 5 Bits lang (75 mm) M 5-6-8-10-12 1 Adapter 1/2" x 10 mm	1	18,30
2100.2	15-tlg./für Innen-6kt. 7 Bits kurz (30 mm) 4-5-6-7-8-10-12 7 Bits lang (75 mm) 4-5-6-7-8-10-12 1 Adapter 1/2" x 10 mm	1	19,40
2100.3	15-tlg./für TX-Schrauben 7 Bits kurz (30 mm) T 20-25-30-40-45-50-55 7 Bits lang (75 mm) T 20-25-30-40-45-50-55 1 Adapter 1/2" x 10 mm	1	19,40
2100.4	Antrieb 1/4"-4-kt. x Aufnahme 10 mm 6-kt.	1	4,10
2100.5	Antrieb 3/8"-4-kt. x Aufnahme 10 mm 6-kt.	1	4,10



Bit mit 6-kt.-Schaft 10 mm, Ausführung kurz und lang,
für Innen-6-kt. und TX, für Sätze 2100.2 - 2100.3

Bestell-Nr.	Ausführung	L mm	Gr	VE	€
210.63	TX	30	T 30	5	3,30
210.64		30	T 40	5	3,30
210.74	TX	75	T 40	5	4,20
210.75		75	T 45	5	4,20
210.76		75	T 50	5	4,30



Zahlsteller 22 Fächer mit Deckel

Zahlsteller 16.505 gefüllt mit diversen hochwertigen Bits und Bithaltern:
je 10 Bits TX15-TX40, PH1, PH2, PZ1, PZ2
je 10 Wera Diamant-Bits TX15-TX40,
PH1, PH2, PZ1, PZ2, 10 Flach-Bits 5x25
je 1 Magnet-Steckschlüssel-Einsatz 8, 10, 13 mm
4 Schnellspann-Bithalter
4 Magnethalter Edelstahl

Bestell-Nr.	Ausführung	L mm	B mm	H mm	VE	€
16.507	202-tlg.	335	300	35	1	598,00
16.505	leer	335	300	35	1	51,10

ROHRSTECKSCHLÜSSEL



Rohrsteckschlüssel HaWe

DIN 896

Bestell-Nr.	Ausführung	SW	VE	€
7.0067	6-kt., Spezialstahl ST 55 verchromt	6 x 7	10	3,10
7.0089		8 x 9	10	3,30
7.0810		8 x 10	10	3,40
7.0911		9 x 11	10	3,40
7.1011		10 x 11	10	3,40
7.1012		10 x 12	10	3,70
7.1013		10 x 13	10	3,70
7.1213		12 x 13	10	3,70
7.1314		13 x 14	10	4,30
7.1415		14 x 15	10	4,30
7.1317		13 x 17	10	5,30
7.1617		16 x 17	10	5,30
7.1719		17 x 19	10	6,30
7.1819		18 x 19	10	6,30
7.1922		19 x 22	10	7,80
7.2022		20 x 22	10	7,80
7.2123		21 x 23	10	7,90
7.2224		22 x 24	10	7,90
7.2426		24 x 26	10	8,50
7.2427		24 x 27	10	8,50
7.2528		25 x 28	10	8,50
7.2730		27 x 30	10	10,20
7.3032		30 x 32	10	10,20
7.3236		32 x 36	10	14,80
7.3638		36 x 38	5	21,10
7.3641		36 x 41	5	21,10
7.4146		41 x 46	5	22,90
7.4650		46 x 50	5	26,90



Rohrsteckschlüssel-Satz

verchromt, in Rolltasche

Bestell-Nr.	Ausführung	SW	VE	€
7.0008	6-kt., 8-tlg.	6x7, 8x9, 10x11, 12x13, 14x15, 16x17, 18x19, 20x22	1	39,30
7.0012	6-kt., 12-tlg.	6x7, 8x9, 10x11, 12x13, 14x15, 16x17, 18x19, 20x22, 21x23, 24x27, 25x28, 30x32	1	72,00



7.0000



7.0001

Drehstift abgestuft für Rohrsteckschlüssel
Spezialstahl vergütet und verchromt

Bestell-Nr.	Ausführung	Gr	Ø mm	L mm	VE	€
7.0000	für SW 6-22	0	6-12	180	10	6,30
7.0001	für SW 6-27	1	6-14	245	10	9,00

STECKSCHLÜSSEL/ROHRSTECKSCHLÜSSEL



Sechskant-Steckschlüssel

mit Aufhängeloch

Bestell-Nr.	Ausführung	SW	L mm	VE	€
216.05	CV verchromt	5	125	10	5,30
216.55		5,5	125	10	5,50
216.06		6	125	10	5,30
216.07		7	125	10	5,90
216.08		8	125	10	6,30
216.09		9	125	10	6,20
216.10		10	125	10	6,50
216.11		11	125	10	7,10
216.13		13	125	10	7,90
216.17		17	125	10	9,00



Sechskant-Rohrsteckschlüssel

Bestell-Nr.	Ausführung	SW	L mm	VE	€
234.07	CV verchromt	7	120	10	7,90
234.08		8	120	10	8,00
234.10		10	120	10	8,20
234.13		13	120	10	9,40
234.17		17	120	10	11,00



Sechskant-Steckschlüssel

mit 2-Komponenten-Quergriff und Aufhängeloch

Bestell-Nr.	Ausführung	SW	L mm	VE	€
490.06	CV-Stahl verchromt	6	125	6	5,80
490.07		7	125	6	6,00
490.08		8	125	6	6,10
490.18		8	230	6	6,80
490.09		9	125	6	6,20
490.10		10	125	6	6,50
490.00		10	230	6	7,00
490.13		13	125	6	7,20
490.03		13	230	6	8,20



Sechskant-Steckschlüssel

mit Kusto-Heft und flexiblen Schaft

Bestell-Nr.	Ausführung	SW	L mm	VE	€
235.06	CV verchromt	6	150	10	13,70 AV

STIFTSCHLÜSSEL



Sechskant-Stiftschlüssel

mit 2-Komponenten-Quergriff

mit Aufhängeloch

Bestell-Nr.	Ausführung	SW	L mm	VE	€
155.02	CV-Stahl glanzvernickelt	2,0	90	6	2,25
155.25		2,5	100	6	2,25
155.03		3,0	100	6	2,25
155.13		3,0	150	6	2,65
155.04		4,0	100	6	2,60
155.14		4,0	150	6	2,65
155.05		5,0	100	6	2,80
155.15		5,0	150	6	2,95
155.06		6,0	100	6	3,00
155.16		6,0	150	6	3,15
155.08		8,0	150	6	4,10
155.18		8,0	200	6	4,70
155.21		10,0	200	6	6,30



Sechskant-Stiftschlüssel

mit 2-Komponenten-Quergriff und seitlichem Abtrieb

mit Aufhängeloch

Bestell-Nr.	Ausführung	SW	L mm	VE	€
547.14	CV-Stahl	4	150	12	3,80
547.15		5	150	12	4,60
547.16		6	200	12	5,20



Schraubendreher für TX-Schrauben

mit 2-Komponenten-Quergriff. CV-Stahl verchromt, Spitze schwarz

mit Aufhängeloch

Bestell-Nr.	Ausführung	SW	L mm	VE	€
496.09	CV-Stahl verchromt	T 9	100	6	4,70
496.10	Spitze schwarz	T 10	100	6	4,90
496.15		T 15	100	6	4,90
496.20		T 20	100	6	4,90
496.25		T 25	100	6	5,00
496.27		T 27	100	6	5,30
496.30		T 30	100	6	5,70
496.40		T 40	100	6	5,80

STIFTSCHLÜSSEL



Sechskant-Stiftschlüssel HaWe

Stirnkanten abgefast, DIN911

Bestell-Nr.	Ausführung	SW	VE	€
159.01	CV-Stahl schwarz brüniert	1,0	10	1,15
159.15	CV-Stahl gefast, vernickelt	1,5	10	0,65
159.02		2,0	10	0,65
159.25		2,5	10	0,75
159.03		3,0	10	0,85
159.35		3,5	10	0,90
159.04		4,0	10	0,95
159.45		4,5	10	1,15
159.05		5,0	10	1,25
159.55		5,5	10	1,45
159.06		6,0	10	1,40
159.07		7,0	10	1,80
159.08		8,0	10	2,25
159.09		9,0	10	2,70
159.10		10,0	10	3,30
159.11		11,0	10	4,30
159.12		12,0	10	4,90
159.13		13,0	10	6,90
159.14		14,0	5	7,60
159.16		16,0	5	9,70
159.17		17,0	5	11,20
159.19		19,0	5	16,30
159.22		22,0	1	23,90
159.24		24,0	1	30,70



Sechskant-Stiftschlüssel

Stirnkanten abgefast, DIN911

im 100er-Pack

Bestell-Nr.	Ausführung	SW	BE	St/Pac	€
15.915	CV-Stahl gefast, vernickelt	1,5	Pac	100	30,30
15.902		2,0	Pac	100	30,50
15.925		2,5	Pac	100	32,80
15.903		3,0	Pac	100	35,50
15.904		4,0	Pac	100	45,90
15.905		5,0	Pac	100	58,20
15.906		6,0	Pac	100	77,40



Sechskant-Stiftschlüssel HaWe

Stirnkanten abgefast, DIN 911

SB-Karte

Bestell-Nr.	Ausführung	SW	VE	€
45-015	CV-Stahl glanzvernickelt	1,5	10	2,30
45-020		2,0	10	2,30
45-025		2,5	10	2,00
45-030		3,0	10	2,10
45-040		4,0	10	2,45
45-050		5,0	10	2,55
45-060		6,0	10	2,70
45-080		8,0	10	3,50
45-100		10,0	10	5,00
45-120		12,0	10	6,50

STIFTSCHLÜSSEL



Sechskant-Stiftschlüssel HaWe Kugelkopf

lange Ausführung

Bestell-Nr.	Ausführung	SW	L mm	VE	€
372.15	CV-Stahl glanzvernickelt	1,5	90x14	10	0,80
372.02		2,0	100x16	10	0,85
372.25		2,5	115x18	10	1,05
372.03		3,0	130x20	10	1,15
372.04		4,0	140x25	10	1,90
372.05		5,0	160x28	10	2,30
372.06		6,0	180x32	10	3,10
372.08		8,0	200x36	10	4,90
372.10		10,0	225x40	10	6,80
372.12		12,0	250x45	10	10,30



Sechskant-Stiftschlüssel HaWe

lange Ausführung, DIN911-L

Bestell-Nr.	Ausführung	SW	L mm	VE	€
300.02	CV-Stahl glanzvernickelt	2,0	100x15	10	0,80
300.25		2,5	115x18	10	0,85
300.03		3,0	130x20	10	1,10
300.04		4,0	140x25	10	1,20
300.05		5,0	160x28	10	1,90
300.06		6,0	180x32	10	2,00
300.07		7,0	200x36	10	3,10
300.08		8,0	200x36	10	3,40
300.10		10,0	225x40	10	5,80
300.12		12,0	250x45	10	8,70
300.14		14,0	290x60	5	12,20
300.17		17,0	335x75	5	21,50
300.19		19,0	370x85	5	31,50



Sechskant-Stiftschlüssel

Zollmaße

Stirnkanten abgefast, DIN911

Bestell-Nr.	Ausführung	SW	VE	€
15.332	CV-Stahl vernickelt	AF 3/32 = 2,38 mm	10	0,90
15.316		AF 3/16 = 4,76 mm	10	1,60
15.104		AF 1/4 = 6,35 mm	10	2,00
15.308		AF 3/8 = 9,53 mm	10	4,50



Sechskant-Stiftschlüssel TX

CV-Stahl brüniert

Bestell-Nr.	Ausführung	Gr	Ø mm	L mm	VE	€
163.10	CV-Stahl brüniert	T 10	2,74	51x17	6	2,50
163.15		T 15	3,27	54x18	6	2,50
163.20		T 20	3,86	57x19	6	2,50
163.25		T 25	4,43	60x20	6	2,50
163.30		T 30	5,52	70x24	6	2,60
163.40		T 40	6,65	76x26	6	3,50
163.45		T 45	7,82	82x28	6	4,10
163.50		T 50	8,83	95x32	6	4,50

STIFTSCHLÜSSEL-SÄTZE



Stiftschlüsselsatz HaWe 6-kt., am Ring

SB-verpackt

Bestell-Nr.	Ausführung	SW	VE	€
157.01	CV-Stahl vernickelt	1,5-2-2,5-3-4-5-6	25	6,70
157.02	CV-Stahl vernickelt	2-2,5-3-4-5-6-8-10	25	10,75



Stiftschlüsselsatz HaWe 6-kt.
in Kusto-Schiebebox

SB-verpackt

Bestell-Nr.	Ausführung	SW	VE	€
487.01	CV-Stahl, vernickelt	2-2,5-3-4-5-6-8-10	10	10,65



Stiftschlüsselsatz 6-kt.
CV-Stahl vernickelt, in Plastiktasche

SB-verpackt

Bestell-Nr.	Ausführung	SW	VE	€
157.05	8-tlg.	1,5-2-2,5-3-4-5-6-8	12	8,00
157.06	10-tlg.	1,5-2-2,5-3-4-5-6-8-10-12	6	14,40
157.08	AF/7-tlg.	1/16 5/64 3/32 1/8 5/32 3/16 1/4 Zoll AF	12	8,00
157.09	AF/9-tlg.	1/16 5/64 3/32 1/8 5/32 3/16 1/4 5/16 3/8 Zoll AF	6	12,40



Stiftschlüsselsatz TX
beidseitiges Profil, in Kusto-Schiebebox

SB-verpackt

Bestell-Nr.	Ausführung	SW	VE	€
487.03	CV-Stahl, brüniert	T-9-10-15-20-25-27-30-40	10	18,30



STIFTSCHLÜSSEL-SÄTZE



Stiftschlüsselsatz Kugelkopf

im runden Kusto-Halter, mit T-Griff-Funktion

12 Stück im Theken-Display

Bestell-Nr.	Ausführung	SW	VE	€
487.11	CV vernickelt	2-2,5-3-4-5-6-8-10	12	12,65



Stiftschlüsselsatz 6-kt.
im Klapphalter

Bestell-Nr.	Ausführung	SW	VE	€
157.04	CV-Stahl, vernickelt	2,5-3-4-5-6-8-10	6	14,55



Stiftschlüsselsatz 6-kt.
im Klapphalter-Kusto, mit Entnahmehilfe

Bestell-Nr.	Ausführung	SW	VE	€
157.20	CV-Stahl, vernickelt	2,5-3-4-5-6-8	5	11,30



Stiftschlüsselsatz TX
im Klapphalter

Bestell-Nr.	Ausführung	SW	VE	€
157.11	CV-Stahl, vernickelt	T-9-10-15-20-25-27-30-40	6	18,30



STIFTSCHLÜSSEL-SÄTZE



Stiftschlüsselsatz Kugelkopf

lange Ausführung, im Kusto-Halter

SB-verpackt

Bestell-Nr.	Ausführung	SW	VE	€
157.14	CV-Stahl, vernickelt	1,5-2-2,5-3-4-5-6-8-10	5	20,40



Stiftschlüsselsatz Kugelkopf

lange Ausführung, im Kusto-Halter klappbar

SB-verpackt

Bestell-Nr.	Ausführung	SW	VE	€
157.24	CV-Stahl, vernickelt	1,5-2-2,5-3-4-5-6-8-10	4	11,05



Stiftschlüsselsatz Kugelkopf

lange Ausführung, im Kusto-Halter

SB-verpackt

Bestell-Nr.	Ausführung	SW	VE	€
157.12	CV stahlgrau	1,5-2-2,5-3-4-5-6-8-10	5	16,90



Stiftschlüsselsatz Kugelkopf

lange Ausführung, im Kusto-Halter

SB-verpackt

Bestell-Nr.	Ausführung	SW	VE	€
157.30	CV-Stahl, farbcodiert	1,5-2-2,5-3-4-5-6-8-10	5	35,35

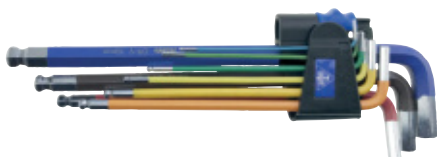

Stiftschlüsselsatz Kugelkopf

lange Ausführung, im Kusto-Halter klappbar

SB-verpackt

Bestell-Nr.	Ausführung	SW	VE	€
157.34	S2-Stahl, farbcodiert	1,5-2-2,5-3-4-5-6-8-10	6	24,90

STIFTSCHLÜSSEL-SÄTZE



Stiftschlüsselsatz 6-kt.

lange Ausführung, im Kusto-Halter

SB-verpackt

Bestell-Nr.	Ausführung	SW	VE	€
157.10	CV-Stahl, vernickelt	1,5-2-2,5-3-4-5-6-8-10	5	18,80



Stiftschlüsselsatz Torx

lange Ausführung, im Kusto-Halter, klappbar

SB-verpackt

Bestell-Nr.	Ausführung	SW	VE	€
157.29	CV-Stahl, vernickelt	T-10-15-20-25-27-30-40-45-50	4	11,90



Gabelschlüssel DIN3110

Bestell-Nr.	Ausführung	SW	VE	€
1.0045	CV verchromt	4 x 5	12	6,60
1.0557		5,5 x 7	12	6,80
1.0067		6 x 7	12	6,10
1.0089		8 x 9	12	6,50
1.0810		8 x 10	12	6,60
1.1011		10 x 11	12	7,00
1.1013		10 x 13	12	8,60
1.1213		12 x 13	12	8,20
1.1314		13 x 14	12	8,60
1.1315		13 x 15	12	9,40
1.1415		14 x 15	12	9,00
1.1317		13 x 17	12	9,60
1.1617		16 x 17	12	9,60
1.1719		17 x 19	6	11,20
1.1819		18 x 19	6	11,20
1.1922		19 x 22	6	12,70
1.2022		20 x 22	6	12,40
1.2123		21 x 23	6	12,90
1.1924		19 x 24	6	14,00
1.2224		22 x 24	3	13,90
1.2426		24 x 26	3	15,60
1.2427		24 x 27	3	15,60
1.2430		24 x 30	3	18,10
1.2528		25 x 28	3	17,90
1.2730		27 x 30	3	22,40
1.3032		30 x 32	3	22,40
1.3236		32 x 36	3	37,80
1.3641		36 x 41	3	50,50
1.3842		38 x 42	1	50,50
1.4146		41 x 46	1	67,10
1.4650		46 x 50	1	97,40



Gabelschlüssel-Satz

CV verchromt

in Schachtelverpackung

Bestell-Nr.	Ausführung	SW	VE	€
1.0008	ELORA 8-tlg.	6x7, 8x9, 10x11, 12x13, 14x15, 16x17, 18x19, 20x22	1	63,40
1.0012	ELORA 12-tlg.	6x7, 8x9, 10x11, 12x13, 14x15, 16x17, 18x19, 20x22, 21x23, 24x27, 25x28, 30x32	1	128,00
1.1008	ELORA 8-tlg. Zoll AF	1/4" x 5/16", 5/16" x 3/8", 7/16" x 1/2", 9/16" x 5/8", 11/16" x 3/4", 13/16" x 7/8", 15/16" x 1", 1 1/16" x 1 1/4"	1	91,00



Überwurfmutter-Schlüssel

Bestell-Nr.	Ausführung	SW	VE	€
4.1011	CV-verchromt, 6-kt.	10x11	6	20,40
4.1012		10x12	6	20,40
4.1113		11x13	6	20,40
4.1719	CV-verchromt, 12-kt.	17x19	6	26,00



Gabelschlüssel HaWe DIN3110

Bestell-Nr.	Ausführung	SW	VE	€
800067	CV verchromt	6 x 7	10	2,80
800089		8 x 9	10	3,30
800810		8 x 10	10	3,70
801011		10 x 11	10	3,80
801013		10 x 13	10	4,10
801213		12 x 13	10	4,10
801314		13 x 14	10	5,10
801315		13 x 15	10	5,10
801415		14 x 15	10	5,20
801417		14 x 17	10	5,70
801317		13 x 17	5	5,50
801617		16 x 17	5	5,20
801719		17 x 19	5	6,80
801819		18 x 19	5	6,80
801922		19 x 22	5	8,50
802022		20 x 22	5	8,50
802123		21 x 23	5	9,40
802224		22 x 24	5	11,90
802427		24 x 27	5	11,90
802528		25 x 28	5	13,40
802732		27 x 32	5	18,30
803032		30 x 32	5	17,70



61.008
61.012



1.2008
1.2012

Gabelschlüssel-Satz HaWe

CV-Stahl verchromt

Bestell-Nr.	Ausführung	SW	VE	€
61.008	8-tlg. im Halter	6x7, 8x9, 10x11, 12x13, 14x15, 16x17, 18x19, 20x22	1	24,35
61.012	12-tlg. im Halter	6x7, 8x9, 10x11, 12x13, 14x15, 16x17, 18x19, 20x22, 21x23, 24x27, 25x28, 30x32	1	51,80
1.2008	8-tlg. in Rolltasche	6x7, 8x9, 10x11, 12x13, 14x15, 16x17, 18x19, 20x22	1	25,10
1.2012	12-tlg. in Rolltasche	6x7, 8x9, 10x11, 12x13, 14x15, 16x17, 18x19, 20x22, 21x23, 24x27, 25x28, 30x32	1	52,40



Doppel-Schraubenschlüssel

DIN895

Bestell-Nr.	Ausführung	SW	VE	€
6.1013	Spezialstahl phosphatiert	10 x 13	10	1,20 AV
6.3236		32 x 36	5	9,90 AV



Einfach-Schraubenschlüssel HaWe
DIN894

Bestell-Nr.	Ausführung	SW	VE	€
894.10	Spezialstahl phosphatiert	10	20	1,30 AV
894.13		13	10	1,50 AV
894.17		17	10	1,95 AV
894.19		19	10	2,10 AV
894.27		27	10	4,40
894.30		30	10	5,70
894.32		32	10	7,30
894.36		36	10	10,10
894.38		38	5	13,00
894.41		41	5	13,40
894.46		46	5	15,50
894.50		50	5	20,40
894.55		55	5	24,90
894.60		60	5	36,10
894.65		65	5	50,40
894.70		70	5	69,00
894.75		75	5	81,80
894.80		80	5	127,00
894.85		85	1	141,00
894.90		90	1	171,00



Rollgabelschlüssel
CV-Stahl geschmiedet, gehärtet, verchromt

Bestell-Nr.	Ausführung	L mm	VE	€
700.06	Spannweite 20 mm	150	6	7,95
700.08	Spannweite 25 mm	200	6	9,50
700.10	Spannweite 29 mm	250	6	13,35
700.12	Spannweite 34 mm	300	6	19,20
700.15	Spannweite 45 mm	380	6	29,60



Rollgabelschlüssel
CV-Molybdän-Stahl, DIN 3117-B
geschmiedet und gehärtet, verchromt, Kopf poliert
Industrie-Qualität, mit metrischer Maßeinteilung am Maul

Bestell-Nr.	Ausführung	L mm	VE	€
707.06	Spannweite 19 mm	160	6	11,60
707.08	Spannweite 24 mm	205	6	13,50
707.10	Spannweite 29 mm	255	6	19,90
707.12	Spannweite 34 mm	310	6	28,80



Ringschlüssel DIN838, 45° gekröpft

Bestell-Nr.	Ausführung	SW	VE	€
2.1011	CV verchromt	10 x 11	12	14,40
2.1013		10 x 13	12	15,00
2.1213		12 x 13	12	15,10
2.1317		13 x 17	12	17,80
2.1415		14 x 15	12	16,20
2.1617		16 x 17	12	17,40
2.1719		17 x 19	12	19,90
2.1819		18 x 19	12	19,90
2.1922		19 x 22	12	25,70
2.1924		19 x 24	12	27,00
2.2123		21 x 23	6	26,60
2.2224		22 x 24	6	27,00
2.2427		24 x 27	6	29,70
2.2430		24 x 30	6	33,40
2.3032		30 x 32	6	36,90
2.3236		32 x 36	1	57,70
2.3641		36 x 41	1	72,00
2.4146		41 x 46	1	92,10



Ringschlüssel-Satz gekröpft, CV verchromt

Bestell-Nr.	Ausführung	SW	VE	€
2.0008	8-tlg. in Schachtelpackung	6x7, 8x9, 10x11, 12x13, 14x15, 16x17, 18x19, 20x22	1	124,00
2.0012	12-tlg. in Schachtelpackung	6x7, 8x9, 10x11, 12x13, 14x15, 16x17, 18x19, 20x22, 21x23, 24x27, 25x28, 30x32	1	239,00



Ringschlüssel DIN837, gerade (flach)

Bestell-Nr.	Ausführung	SW	VE	€
3.1011	CV verchromt	10x11	12	10,00
3.1213		12x13	12	10,70
3.1719		17x19	12	15,40

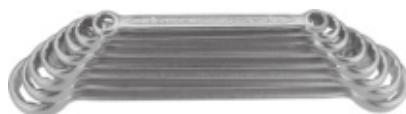

Ringschlüssel-Satz gerade (flach) CV verchromt

Bestell-Nr.	Ausführung	SW	VE	€
3.0008	8-tlg. in Schachtelpackung	6x7, 8x9, 10x11, 12x13, 14x15, 16x17, 18x19, 20x22	1	97,20
3.0012	12-tlg. in Schachtelpackung	6x7, 8x9, 10x11, 12x13, 14x15, 16x17, 18x19, 20x22, 21x23, 24x27, 25x28, 30x32	1	189,00

SCHLÜSSEL



Ringschlüssel HaWe DIN838
45° gekröpft

Bestell-Nr.	Ausführung	SW	VE	€
900067	CV verchromt	6x7	10	3,90
900089		8x9	10	4,40
900810		8x10	10	4,80
901011		10x11	10	4,80
901013		10x13	10	5,40
901213		12x13	10	5,40
901415		14x15	10	5,80
901317		13x17	5	6,70
901617		16x17	5	6,30
901719		17x19	5	7,70
901819		18x19	5	7,80
901922		19x22	5	10,00
902022		20x22	5	10,00
902427		24x27	5	14,30
902528		25x28	5	17,00
903032		30x32	5	21,60



Ringschlüssel-Satz HaWe
CV-Stahl, verchromt

Bestell-Nr.	Ausführung	SW	VE	€
2.5008	8-tlg. in Rolltasche und Schachtelpackung	6x7, 8x9, 10x11, 12x13, 14x15, 16x17, 18x19, 20x22	1	35,80



Gabel-Ringschlüssel DIN3113, Form B
Ringseite 15° gekröpft, lange Ausführung

Bestell-Nr.	Ausführung	SW	L mm	VE	€
205.05	CV verchromt	5,5	125	12	8,50
205.06		6	130	12	8,50
205.07		7	130	12	8,50
205.08		8	140	12	9,60
205.09		9	150	12	10,40
205.10		10	150	12	10,40
205.11		11	160	12	10,70
205.12		12	180	6	11,90
205.13		13	180	6	11,90
205.14		14	195	6	13,60
205.15		15	215	6	14,70
205.16		16	215	6	15,00
205.17		17	235	6	16,60
205.18		18	255	6	18,50
205.19		19	255	6	19,50
205.20		20	275	6	21,00
205.21		21	275	6	21,70
205.22		22	295	6	22,80
205.24		24	320	3	28,20
205.26		26	345	3	31,30
205.27		27	370	3	32,50
205.30		30	395	3	40,50
205.32		32	420	3	42,00
205.34		34	420	3	56,90
205.36		36	460	3	62,10
205.38		38	460	3	78,50
205.41		41	510	3	91,50
205.46		46	520	1	126,00
205.50		50	560	1	153,00
205.55		55	620	1	189,00

GABEL-RINGSCHLÜSSEL



Gabel-Ringschlüssel-Satz
CV verchromt, in Schachtelpackung

Bestell-Nr.	Ausführung	SW	VE	€
20.512	12-tlg.	6-7-8-9-10-11 13-14-16-17-19-22	1	142,00
20.516	16-tlg.	6-7-8-9-10-11-12-13-14 17-19-22-24-27-30-32	1	262,00
20.525	25-tlg.	6-7-8-9-10-11-12-13-14-15 16-17-18-19-20-21-22-23 24-25-26-27-28-30-32	1	455,00
20.108	8-tlg. Zoll AF	5/16", 3/8", 7/16", 1/2" 9/16", 5/8", 11/16", 3/4"	1	101,00



Gabel-Ringschlüssel HaWe DIN3113
Ringseite 15° abgebogen

Bestell-Nr.	Ausführung	SW	L mm	VE	€
203.06	CV verchromt	6	100	10	2,40
203.07		7	110	10	2,40
203.08		8	120	10	2,75
203.09		9	130	10	2,75
203.10		10	140	10	3,25
203.11		11	150	10	3,15
203.12		12	160	10	3,35
203.13		13	170	10	3,65
203.14		14	180	10	4,05
203.15		15	190	10	4,15
203.16		16	200	10	4,40
203.17		17	210	10	4,65
203.18		18	220	10	5,60
203.19		19	230	10	6,40
203.21		21	250	10	8,10
203.22		22	260	10	9,10
203.24		24	280	5	10,10
203.27		27	310	5	12,65
203.30		30	340	5	16,00
203.32		32	360	5	17,40



63.008
63.012



125.08
125.12

Gabel-Ringschlüssel-Satz HaWe
Impex solide und preiswert

Bestell-Nr.	Ausführung	SW	VE	€
63.008	8-tlg. im Halter	8-9-10-11-13 14-17-19	2	19,40
63.012	12-tlg. im Halter	6-7-8-9-10-11-12 13-14-17-19-22	1	30,20
125.08	8-tlg. in Rolltasche	8-9-12-13 14-17-19-22	1	27,90
125.12	12-tlg. in Rolltasche	6-7-8-10-11-12-13 14-15-17-19-22	1	35,00

FREILAUFSCHLÜSSEL



Gabelring-Ratschenschlüssel HaWe gerade Form

- Rechts- und Linkslauf
- Ratschenmechanismus exakt verzahnt mit 72 Zähnen
- Rückstellwinkel nur 5°, dies ermöglicht das Schrauben ohne abzusetzen, auch in schwierigsten Engstellen
- auch für Arbeiten unter stärksten Belastungen geeignet

SB-verpackt

Bestell-Nr.	Ausführung	SW	L mm	VE	€
209.10	CV-verchromt - poliert	10	160	10	8,80
209.13		13	175	10	10,80
209.17		17	225	10	13,60
209.19		19	245	10	15,60
209.04	Satz 4-tlg., 10/13/17/19 mm			6	49,10



Gabelring-Ratschenschlüssel HaWe Ringseite gekröpft

- umschaltbar, Rechts- und Linkslauf
- Ratschenmechanismus exakt verzahnt mit 72 Zähnen
- Rückstellwinkel nur 5°, dies ermöglicht das Schrauben ohne abzusetzen, auch in schwierigsten Engstellen
- auch für Arbeiten unter stärksten Belastungen geeignet

SB-verpackt

Bestell-Nr.	Ausführung	SW	L mm	VE	€
709.10	CV-verchromt - poliert	10	156	10	10,00
709.13		13	175	10	12,95
709.17		17	225	10	17,00
709.19		19	245	10	17,90
709.04	Satz 4-tlg., 10/13/17/19 mm			6	60,00



Ring-Ratschenschlüssel-Satz HaWe 4 in 1 umschaltbar, Rechts- und Linkslauf, zwölfkant, CV-verchromt poliert. Jeweils 4 Größen in einem Schlüssel.

SB-verpackt

Bestell-Nr.	Ausführung	VE	€
204.05	10/13/17/19 mm	1	31,90
204.04	3-tlg. Satz, 8/9/10/11/12/13/14/15/16/17/18/19 mm	1	81,90

RATSCHENSCHLÜSSEL

①

RATSCHENSCHLÜSSEL/GERÜSTSCHLÜSSEL

- CV-Stahl
- mit Durchgangsloch für Gewindestangen
- für Dachdecker, Zimmerleute, Gerüstbauer usw.
- gängige Größen in einem Schlüssel



Ratschenschlüssel/Gerüstschlüssel HaWe

CV-Stahl, für Dachdecker, Zimmerleute, Gerüstbauer usw., mit Durchgangsloch für Gewindestangen

Bestell-Nr.	Ausführung	SW	VE	€
45.001	Rechts/Links-Schaltung	19 x 22	1	36,30
45.002		19 x 24	1	42,65



Ratschenschlüssel/Gerüstschlüssel HaWe mit Nageleisen

CV-Stahl, mit Umschaltknarre, anklappbarem Nageleisen, Hammer und Spitzkegeldorn, mit Durchgangsloch für Gewindestangen

Bestell-Nr.	Ausführung	SW	VE	€
41.001	Rechts/Links-Schaltung	19 x 22	1	43,90



Ratschenschlüssel/Gerüstschlüssel HaWe 8 in 1

8 Schlüsselweiten in einem Schlüssel.
10x13-14x17-19x22-24x27 mm, mit Durchgangsloch für Gewindestangen

Bestell-Nr.	Ausführung	VE	€
360.81	Rechts/Links-Schaltung	1	56,90

UNIVERSALSCHLÜSSEL



Feuerwehr-Schlüssel HaWe

zum Öffnen aller Absperr- und Parkpfosten mit Dreikantverschluss. Dreikant-Kantenlänge innen ca. 19 mm.

Bestell-Nr.	Ausführung	Gr	VE	€
42.333	verzinkt, mit unverlierbarem Drehstift	M12	10	6,40

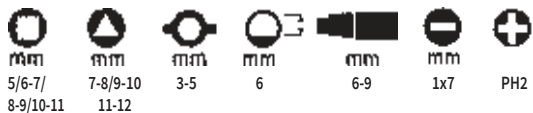
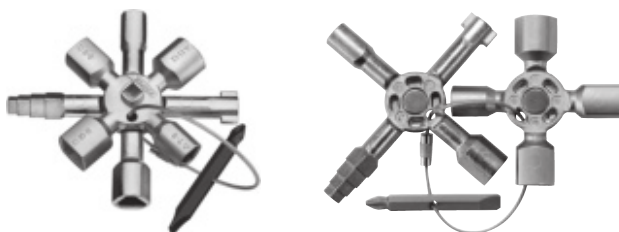

Universalschlüssel TwinKey

2 Kreuzschlüssel mit Magnet platzsparend verbunden. 10 Profile in einem Schlüssel. Für alle gängigen Schließsysteme und Größen.

SB-verpackt

Bestell-Nr.	Ausführung	L mm	VE	€
0110.1	Zink-Druckguß	95	10	38,10

10 Stück im Thekendisplay

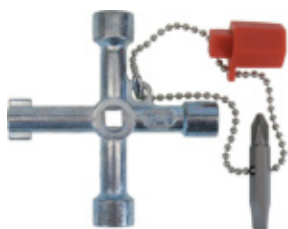

Schaltsschrankschlüssel Universal

für alle gängigen Absperrsysteme der Gas-, Wasser- und Elektrizitätsversorgung sowie für technische Anlagen in Gebäuden, wie Klima- und Belüftungsanlagen, Absperrventile, Netzschalttafeln usw.

SB-verpackt

Bestell-Nr.	Ausführung	L mm	VE	€
1103.0	Zink-Druckguß	71x71	5	20,00

UNIVERSALSCHLÜSSEL



Bauschlüssel MEGA

Praktische Universalschlüssel für alle Baufachleute, Architekten und Handwerker. 4-kant-Dornschlüssel für 6,7,8 mm, Flaschenöffner (Kapselheber). Mitnehmer für Profilylinder-Ausschnitt. Konischer 4-kant-Dorn von 6-10 mm 6-kant-Schlüssel 3 mm

Bestell-Nr.	Ausführung	VE	€
42.903	Zink-Druckguß vernickelt	10	16,70



Bauschlüssel MEGA mit Mess-Skala

Zink-Druckguss vernickelt. Praktische Universalschlüssel für alle Baufachleute, Architekten und Handwerker. 4-kant-Dornschlüssel für 6,7,8 mm, Mess-Skala (5 mm-Abstufung) zum Messen der Zylinderlänge von 25 bis 70 mm. Mitnehmer für Schlösser mit Profilylinder-Ausschnitt. Abgestufter Mess- und Funktionsdornschlüssel für 4-kant-Schlossnuss 7,8,9,10 mm. 6-kant-Stiftschlüssel 3 mm

Bestell-Nr.	Ausführung	VE	€
42.666	Zink-Druckguss, vernickelt	10	17,70



Bauschlüssel Multifunktional

Multifunktionaler Universalschlüssel für alle Baufachleute, Architekten und Handwerker. Aussenvierkant SW 7 + 8 mm, Aussendreikant Grösse 8 mm, Schraubeneinsatz PZ 2, Schraubeneinsatz Schlitz 3 mm, Heizentlüftungs-Vierkant SW 5 mm, Messskala bis 40 mm, Rundzylinder-Mitnehmer Nenn-Ø 22 mm, Flaschenöffner am Mitnehmer, Innen-Vierkant SW 7 / 8 / 9 / 10 mm, Innen-6-kt SW 3 mm

SB-verpackt

Bestell-Nr.	Ausführung	VE	€
42.943	Zink-Druckguss, vernickelt	1	47,30

KNARREN UND EINSÄTZE

1/4"



1/4"

Betätigungswerkzeug für Steckschlüssel
CV verchromt

Bestell-Nr.	Ausführung	VE	€
146.01	Umschaltknarre mit Kusto-Griff	1	57,00
146.06	Verlängerung 50 mm	6	7,40
146.08	Verlängerung 150 mm	6	7,50
146.12	Reduzier-Einsatz 1/4" innen - 3/8" außen	1	12,10
146.13	Reduzier-Einsatz 3/8" innen - 1/4" außen	1	14,00



Steckschlüssel-Einsatz

Bestell-Nr.	Ausführung	SW	VE	€
442.55	Sechskant-Einsätze	5,5	10	5,10
442.06		6	10	4,90
442.07		7	10	4,90
442.08		8	10	4,90
442.09		9	10	4,90
442.10		10	10	5,50
442.12		12	12	5,50
442.13	13	10	6,40	
442.14	14	10	6,40	
444.38	Sechskant-Einsatz Zoll AF	3/8=9,52	5	5,40
4455.3	Einsätze für Innen-6kt.	3	10	7,10
4455.4		4	10	7,10
4455.5		5	10	7,10
4455.6		6	10	7,10
4455.8		8	10	7,10
446.15	TX-Einsätze	T 15	5	10,70
446.20		T 20	5	10,70
446.25		T 25	5	10,70
446.30		T 30	5	10,70
446.40		T 40	5	10,70



1/4"

Betätigungswerkzeug für Steckschlüssel
OLSON, CV geschmiedet, gehärtet und verchromt

Bestell-Nr.	Ausführung	VE	€
712.05	Umschaltknarre feinverzahnt + Auswurf	6	23,40
780.05	Umschaltknarre mit gekröpftem 2-K-Griff + Auswurf	1	19,90
151.02	Umschaltknarre mit Gummigriff + Auswurf	1	11,90
151.03	Kusto-Drehgriff	1	4,90
151.07	Verlängerung 100 mm	1	3,20
151.08	Verlängerung 150 mm	1	4,80



1/4"

Steckschlüssel-Einsatz OLSON
extra tief, lange Ausführung

Bestell-Nr.	Ausführung	SW	L mm	VE	€
149.07	Sechskant-Einsätze	7	50	1	2,80
149.08		8	50	1	2,80
149.10		10	50	1	2,95
149.13		13	50	1	3,70

KNARREN UND EINSÄTZE

1/4"



1/4"

Steckschlüssel-Einsatz OLSON

Bestell-Nr.	Ausführung	SW	VE	€
142.07	Sechskant-Einsätze	7	10	1,40
142.08		8	10	1,40
142.10		10	10	1,40
142.11		11	10	0,90 AV
142.13		13	10	1,65
145.04	Schraubendreher-Einsätze	4	5	0,70 AV
145.07		7	5	0,70 AV

Mit SB-Aufhänger

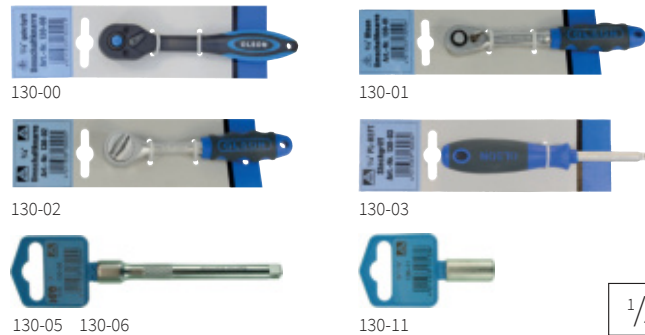

1/4"

Betätigungswerkzeug für Steckschlüssel
OLSON, CV geschmiedet, gehärtet und verchromt

SB-verpackt

Bestell-Nr.	Ausführung	L mm	VE	€
130-00	Umschaltknarre m. gekröpftem 2-K-Griff + Auswurf	140	1	20,50
130-01	Umschaltknarre feinverzahnt + Auswurf	120	5	25,50
130-02	Umschaltknarre mit Gummigriff + Auswurf	135	5	13,90
130-03	Kusto-Drehgriff	145	5	7,50
130-05	Verlängerung	150	5	6,50
130-06	Verlängerung	100	5	4,70
130-11	Verbindungsstück 1/4" x 1/4"	24	5	4,20



1/4"

Steckschlüssel-Einsatz OLSON

SB-verpackt

Bestell-Nr.	Ausführung	SW	VE	€
13-040	Sechskant-Einsätze	4	5	1,90 AV
13-070		7	5	2,90
13-080		8	5	2,90
13-100		10	5	2,95
13-110		11	5	1,90 AV
13-130		13	5	3,20

KNARREN UND EINSÄTZE

3/8"



712.04



880.01



880.04

146.13



3/8"

Betätigungswerkzeug für Steckschlüssel

CV verchromt

Bestell-Nr.	Ausführung	L mm	VE	€
712.04	Umschaltknarre OLSON , feinverzahnt + Auswurf	200	6	29,90
880.01	Umschaltknarre		1	72,60
880.04	Verlängerung	75	6	12,80
880.05	Verlängerung	125	6	14,80
146.13	Reduzier-Einsatz 3/8" innen - 1/4" außen		1	14,00



3/8"

Steckschlüssel-Einsatz

Bestell-Nr.	Ausführung	SW	VE	€
870.10	6-kt.-Einsätze, CV verchromt	10	6	8,00
870.13		13	6	8,00
870.15		15	6	8,00
870.17		17	6	8,00
870.19		19	6	8,00

KNARREN UND EINSÄTZE

3/8"



208.08



208.05

3/8"

Betätigungswerkzeug für Steckschlüssel

OLSON, CV geschmiedet, gehärtet und verchromt

Bestell-Nr.	Ausführung	VE	€
208.08	Umschaltknarre mit Gummigriff	1	14,90
208.03	Verlängerung 75 mm	1	4,20
208.05	Reduzierstück 3/8" innen - 1/4" außen	1	3,30
208.21	Zündkerzen-Einsatz	1	0,90 AV

mit SB-Aufhänger



250-03



250-01



250-04



250-02

3/8"

Betätigungswerkzeug für Steckschlüssel

OLSON, CV geschmiedet, gehärtet und verchromt

SB-verpackt

Bestell-Nr.	Ausführung	L mm	VE	€
250-03	Umschaltknarre OLSON , feinverzahnt + Auswurf	200	5	32,70
250-01	Umschaltknarre mit Gummigriff + Auswurf	200	5	17,70
250-04	Verlängerung	75	5	5,90
250-02	Reduzierstück 3/8" innen - 1/4" außen	32	5	5,50



SB-Aufhänger

für Steckschlüssel-Einsätze

Bestell-Nr.	Ausführung	Gr	VE	€
9746.0	Kusto grau	1/4"	50	1,30
9745.0	Kusto grün	3/8"	50	0,50 AV
9744.0	Kusto blau	1/2"	50	1,30



3/8"

Steckschlüssel-Einsatz

SB-verpackt

Bestell-Nr.	Ausführung	SW	VE	€
25-020	Sechskant-Einsätze 3/8"	20	5	1,90 AV
25-021		21	5	1,90 AV

KNARREN UND EINSÄTZE

1/2"



712.00



77.100



77.200



77.202



1/2"

Betätigungswerkzeug für Steckschlüssel

CV verchromt

Bestell-Nr.	Ausführung	L mm	VE	€
712.00	Umschaltknarre OLSON mit Auswurf	250	6	34,60
77.100	Umschaltknarre außen + innen	250	5	73,90
77.200	Durchsteckknarre mit Verb.-Vierkant	250	1	44,30
77.202	Verbindungs-Vierkant	35	1	7,60



77.003



77.004



77.013



1/2"

Betätigungswerkzeug für Steckschlüssel

CV verchromt

Bestell-Nr.	Ausführung	L mm	VE	€
77.003	Schiebegriff	300	4	22,90
77.004	Verlängerung	75	6	13,40
77.005		125	6	14,30
77.006		250	6	19,60
77.012	Reduzier-Einsatz 1/2" innen-3/4" außen	46	6	15,00
77.013	Reduzier-Einsatz 3/4" innen-1/2" außen	56	6	24,50
77.014	Reduzier-Einsatz 1/2" innen-3/8" außen		6	13,40
77.015	Reduzier-Einsatz 3/8" innen-1/2" außen		6	13,60



1/2"

Steckschlüssel-Einsatz

Bestell-Nr.	Ausführung	SW	VE	€
771.08	Sechskant, CV verchromt	8	6	8,10
771.09		9	6	8,10
771.10		10	6	8,10
771.12		12	6	8,10
771.13		13	6	8,10
771.14		14	6	8,10
771.15		15	6	8,10
771.16		16	6	8,10
771.17		17	6	9,20
771.18		18	6	9,20
771.19		19	6	9,20
771.20		20	6	9,20
771.21		21	6	9,20
771.22		22	6	9,20
771.24		24	6	11,40
771.27		27	6	13,50
771.30		30	6	13,50
771.32		32	6	13,50
771.36		36	6	22,50
671.38	Sechskant, Zoll AF	3/8=9,52	6	8,10

KNARREN UND EINSÄTZE

1/2"



1/2"

Schraubendreher-Einsatz

für Innensechskantschrauben, CV-verchromt

Bestell-Nr.	Ausführung	SW	L mm	VE	€
321.01	für Schrauben M5	4	55	6	4,60
321.02	für Schrauben M6	5	55	6	4,60
321.22	für Schrauben M6 lang	5	100	6	6,10
321.03	für Schrauben M8	6	55	6	4,60
321.33	für Schrauben M8 lang	6	100	6	6,10
321.13	für Schrauben für VW	7	55	6	4,60
321.23	für Schrauben für VW lang	7	100	6	6,10
321.04	für Schrauben M10	8	55	6	4,60
321.05	für Schrauben M10 lang	8	100	6	6,10
321.06	für Schrauben M12	10	55	6	4,95
321.08	für Schrauben M14	12	55	6	6,70
321.09	für Schrauben M16/18	14	55	6	7,50
321.00	für Schrauben M20/22	17	55	6	8,60
321.11	für Schrauben M24	19	55	6	11,30

Weitere lange Einsätze auf Anfrage.



1/2"

Schraubendreher-Einsatz

für XZN-Schrauben (Vielzahn), CV-verchromt

Bestell-Nr.	Ausführung	Gr	L mm	VE	€
3230.2	für Schrauben M6	2	55	6	4,70
3230.3	für Schrauben M8	3	55	6	4,70
3230.4	für Schrauben M8 lang	4	100	6	6,70
3230.5	für Schrauben M10	5	55	6	5,20
3230.6	für Schrauben M10 lang	6	100	6	8,50
3230.7	für Schrauben M12	7	55	6	6,70
3230.8	für Schrauben M12 lang	8	100	6	9,10
3230.9	für Schrauben M14	9	55	6	7,40
3230.0	für Schrauben M16	10	55	6	8,95



1/2"

TX-Schraubendreher-Einsatz

für Torx-Schrauben, CV-verchromt

Bestell-Nr.	Ausführung	Gr	L mm	VE	€
3240.2	für Schrauben M5	T 25	55	6	4,60
3240.4	für Schrauben M6	T 30	55	6	4,60
3240.5	für Schrauben M8	T 40	55	6	4,60
3240.6	für Schrauben M8/10	T 45	55	6	4,95
3240.7	für Schrauben M10	T 50	55	6	4,95
3240.8	für Schrauben M12	T 55	55	6	4,95
3240.0	für Schrauben M16	T 60	55	6	6,70



1/2"

Schraubendreher-Einsatz

für Außen - TX - Schrauben, CV-verchromt

Bestell-Nr.	Ausführung	Gr	L mm	VE	€
326.10	für Schrauben M8	E 10	38	10	3,10
326.12	für Schrauben M10	E 12	38	10	3,10
326.14	für Schrauben M12	E 14	38	10	3,10
326.18	für Schrauben M14	E 18	38	10	3,90

KNARREN UND EINSÄTZE

1/2"



1/2"

Steckschlüssel-Einsatz

extra tief, lange Ausführung, 6-kt., für Zündkerzen, mit Gummeinsatz

Bestell-Nr.	Ausführung	SW	L mm	VE	€
77.023	CV verchromt, ohne Magnet	16	80	6	22,40



1/2"

Steckschlüssel-Einsatz

extra tief, lange Ausführung

Bestell-Nr.	Ausführung	SW	L mm	VE	€
775.10	CV verchromt, 12-kt.	10	80	6	20,20
775.13		13	80	6	20,20
775.17		17	80	6	22,00
775.19		19	80	6	23,30
775.22		22	80	6	23,20
775.24		24	80	6	25,40



1/2"

Steckschlüssel-Einsatz OLSON

extra tief, lange Ausführung

Bestell-Nr.	Ausführung	SW	L mm	VE	€
529.10	6-kt.-Einsätze	10	75	1	8,30
529.13		13	75	1	8,30
529.15		15	75	1	8,30
529.17		17	75	1	8,80
529.19		19	75	1	9,30
529.22		22	75	1	11,40



1/2"

Steckschlüssel-Einsatz OLSON

Bestell-Nr.	Ausführung	SW	L mm	VE	€
525.10	6-kt.-Einsätze	10	37	6	2,95
525.11		11	37	6	1,30 AV
525.13		13	37	6	2,95
525.15		15	37	6	3,10
525.16		16	37	6	3,20
525.17		17	37	6	3,30
525.18		18	37	6	3,50
525.19		19	37	6	3,50
525.22		22	37	6	4,90
525.24		24	37	6	5,30
525.30		30	42	6	8,80
525.36		36	60	1	10,60



1/2"

Schlagschrauber-Einsatz Impact-Kraft

DIN3129 CV-Spezialstahl brüniert, Vierkantantrieb

Bestell-Nr.	Ausführung	SW	VE	€
790.13	1/2"	13	1	4,50
790.17		17	1	4,95
790.18		18	1	5,40
790.19		19	1	5,40
790.24		24	1	7,60
790.30		30	1	11,20
791.17	3/4"	17	1	6,95 AV

KNARREN UND EINSÄTZE

1/2"



780.00



5250.8



5250.2



52.012

1/2"

Betätigungswerkzeug für Steckschlüssel

OLSON, CV-geschmiedet, gehärtet und verchromt

Bestell-Nr.	Ausführung	L mm	VE	€
780.00	Umschaltknarre gekröpft + Auswurf	255	1	26,30
5250.8	Umschaltknarre mit Gummigriff + Auswurf	250	1	20,90
5250.2	Gleitgriff	240	1	10,90
52.012	Verlängerung	125	1	6,90



1/2"

Durchsteckknarre

OLSON, CV-geschmiedet, gehärtet und verchromt

Bestell-Nr.	Ausführung	L mm	VE	€
52.200	mit Verbindungs-Vierkant	270	1	27,90

Mit SB-Aufhänger

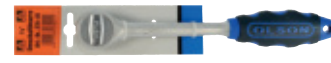

270-01



270-02

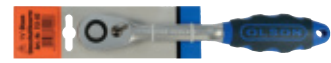

712-02

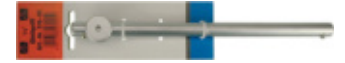

270-05



270-03

1/2"

Betätigungswerkzeug für Steckschlüssel

OLSON, CV geschmiedet, gehärtet und verchromt

SB-verpackt

Bestell-Nr.	Ausführung	L mm	VE	€
270-01	Umschaltknarre mit Gummigriff + Auswurf	255	5	22,75
270-02	Umschaltknarre gekröpft + Auswurf	255	1	29,50
712-02	Umschaltknarre mit Auswurf	250	5	35,50
270-05	Gleitgriff	250	5	12,90
270-03	Verlängerung	125	5	8,00



1/2"

Steckschlüssel-Einsatz

SB-verpackt

Bestell-Nr.	Ausführung	Gr	VE	€
270-10	Sechskant-Einsätze 1/2"	10	5	4,65
270-13		13	5	4,65
270-15		15	5	4,75
270-16		16	5	4,80
270-17		17	5	4,95
270-18		18	5	5,20
270-19		19	5	5,20
270-22		22	5	6,60
270-24		24	5	6,90
270-30		30	5	9,95

KNARREN UND EINSÄTZE

3/4"



774.01



774.02



774.03

ELORA

3/4"

Betätigungswerkzeug für Steckschlüssel

CV verchromt

Bestell-Nr.	Ausführung	L mm	VE	€
774.01	Umschaltknarre	500	1	197,00
774.02	Zahnradknarre mit Verbindungsvierkant	500	1	119,00
774.03	Verbindungsvierkant	42	1	12,60



774.07



774.08

ELORA

3/4"

Betätigungswerkzeug für Steckschlüssel

CV verchromt

Bestell-Nr.	Ausführung	L mm	VE	€
774.07	Schiebegriff	480	1	54,80
774.08	Verlängerung	200	1	35,20
77.012	Reduzier-Einsatz 1/2" innen-3/4" außen	46	6	15,00
77.013	Reduzier-Einsatz 3/4" innen-1/2" außen	56	6	24,50
774.14	Reduzier-Einsatz 1" innen-3/4" außen	70	1	44,40



Steckschlüssel-Einsatz

CV verchromt

ELORA

3/4"

Bestell-Nr.	Ausführung	SW	VE	€
772.24	Sechskant	24	3	16,40
772.27		27	3	17,10
772.30		30	3	18,80
772.32		32	3	19,20
772.36		36	3	25,80
772.41		41	3	32,70
772.46		46	3	44,50
772.50		50	1	53,60
772.55		55	1	59,90

STECKSCHLÜSSEL-SÄTZE

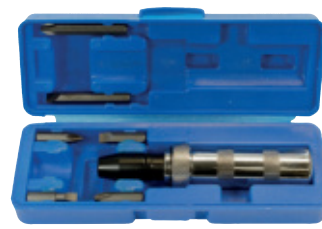

Schlagschrauber-Satz

Schlagschrauber mit 1/2"-Vierkant, Adapter 1/2" x 5/16"
je 2 Schlitzklingen 5/16", 35 x 8+10 mm, 65 x 10 mm
je 2 Kreuzschlitzklingen 5/16", 35 mm PH2+3, 65 mm PH3

in Kusto-Box

Bestell-Nr.	Ausführung	VE	€
2500.0	für Rechts- und Linksgang	1	16,40
2500.1	Ersatzklingen, Satz 6-tlg., 5/16"	1	5,20
2500.6	Antrieb 1/2"-4-kt. x Aufnahme 5/16"-6-kt.	1	4,90



1/2"

Steckschlüssel-Satz 12-tlg.

Einsätze für **Innen-6-kt.**, 5, 6, 7, 8, 10, 12, 14, 16, 17, 18, 19, 22 mm

in Kusto-Box

Bestell-Nr.	Ausführung	VE	€
770.00	CV verchromt	1	54,30



1007.0



1008.0

1/2"

Steckschlüssel-Satz TX

CV verchromt

in Kusto-Box

Bestell-Nr.	Ausführung	VE	€
1007.0	9-tlg. für Außen-TX TXE-10-11-12-14-16-18-20-22-24	1	27,30
1008.0	19-tlg. für Außen-TX TX-10-11-12-14-16-18-20-22-24 und für Innen-TX mit Stirnlochbohrung TA-20-25-27-30-40-45-50-55-60-70	1	53,30



Adapter-Satz für Steckschlüssel 6-tlg.

innen x außen 1/4" x 3/8", 3/8" x 1/4", 3/8" x 1/2", 1/2" x 3/8",
1/2" x 3/4", 3/4" x 1/2"

in Kusto-Box

Bestell-Nr.	Ausführung	VE	€
0206.6	CV verchromt	1	16,00



1/4"

Steckschlüssel-Satz 1/4"

CV-Stahl, matt verchromt, gerändelt. 13 Sechskant-Einsätze 4-14 mm, 9 Schraubendreher-Einsätze, 6 Innensechskant-Einsätze 3-6 mm, 6 TX-Einsätze T10-T40, Umschaltknarre feinverzahnt mit Auswerfer, Verlängerung 50, 100 und 150 mm (biegsam), Kardangeln, Steckgriff und Gleitgriff **46-tlg. im Kusto-Koffer**

Bestell-Nr.	Ausführung	VE	€
10.045	Elofort	1	71,90



1/2"

Steckschlüssel-Satz 1/2"

CV-Stahl, matt verchromt, gerändelt, 13 Sechskant-Einsätze 8-32 mm, Umschaltknarre feinverzahnt mit Auswerfer, Verlängerungen 125 und 250 mm 1/2" Zündkerzeneinsatz 21 mm, Gleitstück, Kardangeln **26-tlg. im Kusto-Koffer**

Bestell-Nr.	Ausführung	VE	€
19.018	Elofort	1	109,00



1/4" und 1/2"

Steckschlüssel-Satz 1/4" + 1/2"

CV-Stahl, matt verchromt, gerändelt
1/4"-Antrieb: 13 Sechskant-Einsätze 4-14 mm, 8 Sechskant-Einsätze lang 6-13 mm, je 7 Schraubendreher-Einsätze 1/4" + 5/16", je 4 Innen-Sechskant-Einsätze 3-6 mm 1/4" + 5/16", je 6 TX-Einsätze T8-T30 1/4" + 5/16", Umschaltknarre feinverzahnt, mit Auswerfer, Kardangeln, Adapter, Verlängerungen 50, 100 und 150 mm (biegsam)
1/2"-Antrieb: 18 Sechskant-Einsätze 10-32 mm, 4 Sechskant-Einsätze lange Ausführung 14-19 mm, 2 Zündkerzeneinsätze 16, 21 mm, Umschaltknarre feinverzahnt mit Auswerfer, Kardangeln, Gleitstück, Verlängerungen 125 und 250 mm, Winkelschraubendreher 1,5, 2 und 2,5 mm, Verbindungsstück für 5/16"-Schraubendreher-Bits **94-tlg. im Kusto-Koffer**

Bestell-Nr.	Ausführung	VE	€
20.102	Elofort	1	168,00



1/4"

Steckschlüssel-Satz 1/4"

Chrom-Vanadium-Stahl, 36-tlg.
 13 Sechskant-Einsätze 3,2-4-4,5-5-5,5-6-7-8-9-10-11-12-13 mm mit **6-Punkt-Wellenprofil**. Optimale Kraftübertragung auf die Fläche der Schraube/Mutter. Abgerundete Schrauben/Muttern können gelöst werden.
 4 Innen-Sechskant-Einsätze 3-4-5-6 mm, 4 TX-Einsätze T 20-25-27-30 mm
 2 Kreuzschlitz-Einsätze PH 1-2, 2 Schraubendreher-Einsätze 4-5,5 mm
 5 Stiftschlüssel 1,25-1,5-2-2,5-3 mm, Umschaltknarre **feinverzahnt mit Auswerfer**, 2-K-Drehgriff, Gelenk, Gleitstück=Adapter 3/8" innen-1/4" außen, **Kipp-Verlängerung** arretierbar 50/100 mm **36-tlg. im Kunststoff-Koffer**

Bestell-Nr.	Ausführung	VE	€
64.036	OLSON-Profiqualität	1	66,90



3/8"

Steckschlüssel-Satz 3/8"

Chrom-Vanadium-Stahl, 26-tlg.
 18 Sechskant-Einsätze 6-7-8-9-10-11-12-13-14-15-16-17-18-19-20-21-22-24 mm mit **6-Punkt-Wellenprofil**. Optimale Kraftübertragung auf die Fläche der Schraube/Mutter. Abgerundete Schrauben/Muttern können gelöst werden.
 2 Zündkerzen-Einsätze 16-21 mm, Gelenk, Umschaltknarre **feinverzahnt mit Auswerfer**, Gleitstück=Adapter 1/2" innen-3/8" außen, **Kipp-Verlängerung** arretierbar 40/75/150 mm **26-tlg. im Kunststoff-Koffer**

Bestell-Nr.	Ausführung	VE	€
64.026	OLSON-Profiqualität	1	79,90



1/2"

Steckschlüssel-Satz 1/2"

Chrom-Vanadium-Stahl, 22-tlg.
 15 Sechskant-Einsätze 10-11-12-13-14-15-16-17-18-19-22-24-27-30-32 mm mit **6-Punkt-Wellenprofil**. Optimale Kraftübertragung auf die Fläche der Schraube/Mutter. Abgerundete Schrauben/Muttern können gelöst werden.
 2 Zündkerzen-Einsätze 16, 21 mm, Gelenk, Umschaltknarre **feinverzahnt mit Auswerfer**, Gleitstück=Adapter 3/8" innen-1/2" außen, **Kipp-Verlängerung** arretierbar 125/250 mm **22-tlg. im Kunststoff-Koffer**

Bestell-Nr.	Ausführung	VE	€
64.022	OLSON-Profiqualität	1	99,90

STECKSCHLÜSSEL-SÄTZE



3/4"

Steckschlüssel-Satz

10 Sechskant-Einsätze SW 22/24/27/30/32/36/38/41/46/50 mm, Umschaltknarre, Schiebegriff, 2 Verlängerungen 215 und 430 mm **14-tlg. im Kusto-Koffer**

Bestell-Nr.	Ausführung	VE	€
6015.0	CV-Stahl, geschmiedet	1	259,00



1/4" und 1/2"

Steckschlüssel-Satz 1/4" + 1/2"

Chrom-Vanadium-Stahl, 108-tlg.

1/4" Antrieb: je 1 Feinzahn-Umschaltknarre mit Mehrkomponentengriff, Gleitgriff, Kardangelenke, Drehgriff, Verlängerung 50 / 100 mm
 21 Sechskant-Einsätze 4/4,5/5/5,5/6/7/8/9/10/11/12/13/14 mm
 Länge 50 mm 6/7/8/9/10/11/12/13 mm, 3 Schraubendreher-Einsätze FL4/FL5,5/6,5
 4 Kreuzschlitz-Einsätze PH1/PH2, PZ1/PZ2,
 7 TX-Einsätze TX8/TX10/TX15/TX20/TX25/TX27/TX30, je 1 Stk. E4/E5/E6/E7/E8
 je 1 Stk. SW3/SW4/SW5/SW6, Bits mit 5/16" - Sechskantantrieb, je 1 Stk. FL8/FL10/FL12,
 je 1 Stk. PH3/PH4, PZ3/PZ4, je 1 Stk. TX40/TX45/TX50/TX55/TX60
 je 1 Stk. SW7/SW8/SW10/SW12/SW14
1/2" Antrieb: je 1 Feinzahn Umschaltknarre mit Mehrkomponentengriff, Kardangelenke, Verlängerung 125 / 250 mm, Adapter 1/2" (vierkant) x 5/16" (sechskant), Adapter 3/8"-innen x 1/2"-außen,
 22 Sechskant - Einsätze 10/11/12/13/14/15/16/17/18/19/20/21/22/24/27/30/32 mm
 Länge 75 mm 14/15/17/19/22 mm, je 1 Stk. E10/E11/E12/E14/E16/E18/E20/E24
 je 1 Stk. Zündkerzeneinsatz 16 mm / 21 mm
 3 Sechskant - Stiftschlüssel SW1,5/SW2/SW2,5 **108-tlg. im Kunststoff-Koffer**

Bestell-Nr.	Ausführung	VE	€
64.108	OLSON-Profiqualität	1	211,10

WERKZEUGKOFFER



Werkzeugkoffer HaWe 116-tlg. für Haushalt und Handwerk

Bestückung:

- Schraubendreher PH1 x 75 mm, PH2 x 100 mm, Schlitz 5,5 x 75 mm, 6,5 x 100 mm
- Spannungsprüfer • Schlosserhammer 300 gr.
- Seitenschneider 160 mm • Telefonzange 200 mm • Kombizange 180 mm
- Winkel-Ratschen-Schraubendreher für 1/4" Bits
- Rollgabelschlüssel 200 mm • Universal-Schere 140 mm
- Gabel-Ringschlüssel 8, 10, 11, 12, 13, 15, 17, 19 mm
- Metallsägebogen inkl. 3 Ersatzblätter
- Präzisions-Schraubendreher-Satz auswechselbar PH00, PH0, PH1, Schlitz 1,5, 2,5, 3,0 mm
- Meißelsatz 5-tlg. • Schieblehre 150 mm • Rollbandmaß 5 m • Cuttermesser
- Wasserpumpenzange • Alu-Wasserwaage 30 cm
- 1/4" Steckschlüssel-Einsätze: 4, 4,5, 5, 5,5, 6, 7, 8, 9, 10, 11, 12, 13 mm
- 1/4" Umschaltknarre, Adapter für 1/4"-Bits, Kardangelenke, Verlängerung 50 mm + 100 mm, Gleit-T-Griff
- 1/2" Steckschlüssel-Einsätze: 10, 13, 15, 16, 17, 18, 19, 21, 22, 24, 27 mm
- 1/2" Umschaltknarre, Zündkerzen-Einsätze 16 + 21 mm, Kardangelenke, Verlängerung 125 mm, Gleitgriff-Adapter für Verl. inkl. Adapter 3/8" innen - 1/2" außen
- Teleskop-Magnet-LED-Lampe
- Stiftschlüsselsatz lang 1,5 - 10 mm
- Bitsatz-32-teilig 1/4" inkl. Magnethalter

Bestell-Nr.	Ausführung	VE	€
2116.0	Koffermaße: 410 x 350 x 135 mm	1	289,00



Werkzeugkoffer

Chrom-Vanadium, 5 Jahre Garantie

1/4" Antrieb: 11 Steckschlüssel-Einsätze 4-13 mm, 5 Einsätze tief 6-10 mm, 1 Umschaltknarre mit Schnell-Löser, 1 Drehgriff, 1 Verlängerung 75 mm, 1 Kardangelenke, 1 Bit-Adapter, 42 Bits (Schlitz, Kreuz, Pozidrive, Sechskant, TX und TX mit Stirnloch)

1/2" Antrieb: 14 Steckschlüssel-Einsätze 10-32 mm, 1 Umschaltknarre mit Schnell-Löser, 1 Verlängerung 125 mm, 2 Zündkerzen-Einsätze 16+21 mm, 1 Kardangelenke

Sonstige Werkzeuge: 3 Schlitz-Schraubendreher, 2 Kreuzschlitz-Schraubendreher, 1 Schlosserhammer 300 gr., 1 Kombizange 180 mm, 1 Wasserpumpenzange 240 mm, 12 Gabel-/Ringschlüssel 8-19 mm, 1 Autolichtprüfer 6-24V, 1 Kabelschuhpresszange, 1 Kabelschuh-Sortiment 24 tlg.

105-tlg. im Kunststoff-Koffer

Bestell-Nr.	Ausführung	VE	€
2105.0	Koffermaße: 450 x 340 x 85 mm	2	204,00

DREHMOMENTSCHLÜSSEL



Drehmoment-Schlüssel verchromt, beste Qualität
mit □-Antrieb und Umschaltknarre,
Automatische Auslösung, akustisches Signal, leicht einstellbare Doppelskala

Bestell-Nr.	Ausführung	L mm	VE	€
201.01	1/4"-Antrieb, Messbereich 2-24 NM	275	1	79,90
201.05	3/8"-Antrieb, Messbereich 7-105 NM	370	1	65,60
201.02	1/2"-Antrieb, Messbereich 7-105 NM	370	1	69,90
201.03	1/2"-Antrieb, Messbereich 28-210 NM	465	1	71,90



Drehmoment-Schlüssel Elofort
feinverzahnte Umschaltknarre für Rechts- und Linksanzug.
Ergonomischer und rutschfester 2-Komponenten-Griff,
mit Sichtfenster und präziser Skalierung zur Feineinstellung

in Kusto-Box

Bestell-Nr.	Ausführung	L mm	VE	€
1902.0	1/2"-Antrieb, Messbereich 40-200 NM	460	1	161,00



165.30



186.60

Reifen-Montiereisen

CV verchromt

Bestell-Nr.	Ausführung	L mm	VE	€
165.30	mit Profilschaft	300	6	19,60
165.40		400	6	25,70
165.50		500	6	33,00
165.60		600	6	43,40
186.60	gebogen, für LKW	600	3	51,70



Radkreuzschlüssel DIN899

CV, gehärtet

Bestell-Nr.	Ausführung	SW	VE	€
195.10	WS für PKW	17x19x13/16x22	1	12,30
195.11	CV für PKW Elora	17x19x13/16x22	1	45,20
195.04	CV für LKW Elora	19x22x24x27	1	95,70
195.06	CV für LKW Elora	24x27x30x13/16 VKx32	1	130,00



Radmutternschlüssel

ausziehbar bis auf 550 mm.

Der lange Hebelarm bewirkt eine hohe Kraftübertragung

SB-verpackt

Bestell-Nr.	Ausführung	SW	VE	€
1105.0	CV-Stahl, verchromt	17+19	1	15,50

KFZ-SCHLÜSSEL



Gelenk-Zündkerzenschlüssel

Spezialstahl verchromt

Bestell-Nr.	Ausführung	SW	L mm	VE	€
2110.0	mit T-Griff	21	250	1	5,80
2110.1	mit T-Griff	16	250	1	5,80



Bandschlüssel

für Arbeiten an Armaturen, Ölfilter usw.

Bestell-Nr.	Ausführung	L mm	VE	€
187.01	CV, Bandlänge 1000 mm	280	1	61,70
187.03	Ers.-Band 1000 mm		1	19,80



187.02



187.04

Bandschlüssel

für Arbeiten an Armaturen, Ölfilter usw.

Bestell-Nr.	Ausführung	L mm	VE	€
187.02	verchromt, Bandlänge 550 mm	230	1	17,10
187.04	Kettenschlüssel 400 mm	190	1	17,95

ABZIEHER



Mini-Abzieher

ideal zum Abziehen kleiner Teile und bei engen Platzverhältnissen. Schwenkbare Abzugshaken.

Bestell-Nr.	Ausführung	VE	€
174.00	Spannweite 55 mm, Spanntiefe 45 mm	1	41,80



Universal-Abzieher zweiarmig

zum Abziehen von Lagern, Zahnrädern, Scheiben etc. Stufenlos verschiebbare Abzugshaken. Durch Umdrehen der Haken auch als Innenauszieher verwendbar.

Bestell-Nr.	Ausführung	VE	€
173.01	Spannweite 90 mm, Spanntiefe 100 mm	1	104,00
173.02	Spannweite 120 mm, Spanntiefe 100 mm	1	111,00
173.03	Spannweite 160 mm, Spanntiefe 150 mm	1	172,00
173.04	Spannweite 200 mm, Spanntiefe 150 mm	1	189,00
173.05	Spannweite 250 mm, Spanntiefe 200 mm	1	312,00
173.06	Spannweite 350 mm, Spanntiefe 200 mm	1	341,00



Abzieher zweiarmig

zum Abziehen von Lagern, Zahnrädern, Scheiben etc. Schwenk- und umkehrbare Abzeughaken mit unterschiedlichen Hakenformen.

Bestell-Nr.	Ausführung	VE	€
176.01	Spannweite 100 mm, Spanntiefe 75 mm	1	90,20
176.02	Spannweite 150 mm, Spanntiefe 85 mm	1	136,00

ABZIEHER



Abzieher dreiarmig

zum Abziehen von Lagern, Zahnrädern, Scheiben etc. Schwenkbare Abzugshaken. Die Dreiarmigkeit garantiert gleichmäßige Lastenverteilung. Universell einsetzbar durch Verstellmöglichkeit der Spanntiefe.

Bestell-Nr.	Ausführung	VE	€
177.01	Spannweite 100 mm, Spanntiefe 100 mm	1	104,00
177.02	Spannweite 120 mm, Spanntiefe 130 mm	1	172,00
* 177.03	Spannweite 300 mm, Spanntiefe 270 mm	1	236,00

* Haken einseitig verwendbar



Universal-Abzieher dreiarmig

zum Abziehen von Lagern, Zahnrädern, Scheiben etc. Stufenlos verschiebbare Abzugshaken. Durch Umdrehen der Haken auch als Innenauszieher verwendbar.

Bestell-Nr.	Ausführung	VE	€
175.01	Spannweite 80 mm, Spanntiefe 100 mm	1	148,00
175.02	Spannweite 120 mm, Spanntiefe 100 mm	1	161,00
175.03	Spannweite 160 mm, Spanntiefe 150 mm	1	245,00



Universal-Kugelgelenkabzieher

für fast alle Fahrzeugtypen im PKW- und Kleintransporter-Bereich. Zum Ausdrücken der Kugelzapfen bei Ausbau der Kugelgelenke, verstellbarer Spannbereich bis 50 mm

im Karton verpackt

Bestell-Nr.	Ausführung	VE	€
183.00	Stahl, massiv	1	30,60

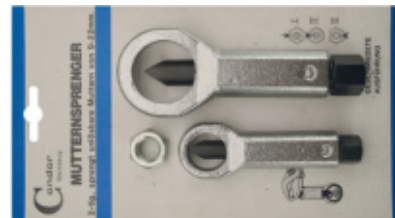

Muttersprenger-Satz

aus Spezialstahl geschmiedet, neue und stabile Ausführung. Druckbolzen gehärtet, mit Druckschraube

SB-verpackt

Bestell-Nr.	Ausführung	VE	€
1150.2	2-tlg., für Muttern Ø 9-16 + 12-22 mm	1	23,40

LOCHEISEN



Henkel-Locheisen

Stahl geschmiedet, blau lackiert

Bestell-Nr.	Ausführung	Ø mm	VE	€
733.02	Pfeife poliert	2	10	6,60
733.03		3	10	6,90
733.04		4	10	6,90
733.05		5	10	7,10
733.06		6	10	7,10
733.07		7	10	7,70
733.08		8	10	7,50
733.09		9	10	7,50
733.10		10	10	7,90
733.11		11	10	8,40
733.12		12	10	9,70
733.13		13	10	9,70
733.14		14	10	11,10
733.15		15	10	11,50
733.16		16	10	12,60
733.17		17	6	13,30
733.18		18	6	14,00
733.19		19	6	14,80
733.20		20	6	16,40
733.22		22	6	21,40
733.23		23	6	19,30
733.24		24	6	19,60
733.25		25	6	23,00
733.26		26	6	23,50
733.30		30	6	29,00
733.32		32	3	32,40
733.35		35	3	34,70
733.40		40	3	49,40
733.45		45	2	63,80
733.50		50	1	70,70
733.60		60	1	155,00

Größere Abmessungen auf Anfrage.



Locheisen-Satz

aus hochwertigem Stahl, ganz durchgehärtet und präzisionsgeschliffen, 9 Einsätze mit Innengewinde Ø 5-6-8-10-12,5-16-20-25-32 mm, Halter mit federnd gelagerter selbstzentrierender Spitze

SB-verpackt

Bestell-Nr.	Ausführung	VE	€
1000.5	im Kusto-Kasten	1	77,90 AV



Locheisen-Satz

Spezialstahl gehärtet, Schaft geriffelt, schwarz lackiert, Pfeife blank poliert, für Leder, Papier, Pappe usw.

auf SB-Karte

Bestell-Nr.	Ausführung	VE	€
690.01	5-tlg., Ø 5 - 6 - 8 - 10 - 13 mm	6	28,90

LOCHZANGEN/ÖSEN



Revolverlochzange

mit 6 Pfeifen
Stahlblech gepresst, vernickelt, mit Feststeller

SB-verpackt

Bestell-Nr.	Ausführung	VE	€
852.00	2 / 2,5 / 3 / 3,5 / 4 / 4,5 mm	10	16,90



Revolverlochzange

mit Hebelübersetzung, ca. 70% Kraftersparnis, stabile Ausführung, vernickelt mit Kunststoffgriffen

im Buntkarton

Bestell-Nr.	Ausführung	L mm	VE	€
3701.0	2 / 2,5 / 3 / 3,5 / 4 / 4,5 mm	250	1	34,20
3701.2	Lochpfeifen-Erweiterungssatz 1,5 / 5 / 5,5 / 6 mm		1	9,20
3701.3	Lochpfeifen-Ersatzset 2 / 2,5 / 3 / 3,5 / 4 / 4,5 mm		1	5,60



Ösenzange

Stahlblech gepreßt, chromatisiert

SB-verpackt

Bestell-Nr.	Ausführung	L mm	VE	€
853.00	leicht, einschließlich 200 Ösen 4 mm	145	10	9,90



Revolverloch- und Ösenzange

vernickelt, mit automatischem Feststeller

SB-verpackt

Bestell-Nr.	Ausführung	L mm	VE	€
360.00	Lochpfeifen 4 / 4,5 / 5 mm/Ösen 4,5 / 5 / 5,5 mm	225	10	23,50



3620.0



3640.0



853.04

Ösen

SB-verpackt

Bestell-Nr.	Ausführung	Ø mm	St/Pac	VE	€
3620.0	Ösen Eisen vernickelt	4,5	100	10	6,40
3625.0		5,0	100	10	6,70
3630.0		6,0	100	10	6,90
3640.0	Ösen Messing gelb	4,5	100	10	7,30
3645.0		5,0	100	10	8,50
3650.0		6,0	100	10	9,20
853.04	Ösen vermessingt, SB-Beutel	4,0	200	10	3,90

SANITÄRWERKZEUG



Heizkörperentlüfter „Picobello“

für Heizkörper mit 1/2"-Ventil. Entlüften ohne Spritzen, Verbrennen und Verschmutzen, auch an engen Nischen. Zusätzlich mit Strahlreglerschlüssel M22

SB-verpackt

Bestell-Nr.	Ausführung	VE	€
2024.0	Wasserbehälter aus Kusto	5	8,00



Mischdüsenschlüssel

für alle gängigen Mischdüsen. Leichtes Wechseln des Siebeinsatzes, kein Verkratzen von verchromten Mischdüsen. Passend für Wasserhähne mit Außengewinde 24x1 AG, 28x1 AG, und Innengewinde 22x1 IG

auf **SB-Karte**

Bestell-Nr.	Ausführung	VE	€
03.820	Kusto	5	3,15



Ausgussreiniger

Bestell-Nr.	Ausführung	Ø mm	VE	€
29.135	Holzstiel mit Gummiglocke	135	10	4,45



Blechlocher

zum Lochen von Blechen bis 1,75 mm Stärke, besonders für Nirostaspülen geeignet, Schraube M 10 x 1

SB-verpackt

Bestell-Nr.	Ausführung	Ø mm	VE	€
17.002	mit 3 Schneidspitzen	31,7	1	24,20
17.003		35	1	23,95
17.055	Ersatz-Schraube M 10 x 1		1	3,70

Weitere Blechlocher auf Anfrage.

SANITÄRWERKZEUG



Rohr-Reinigungs-Welle Heimwerker

mit festmontierter Spezialkralle und Buchenholzkurbel

SB-verpackt

Bestell-Nr.	Ausführung	Ø mm	L/m	gr	VE	€
305.36	Federstahldraht	6	3	400	1	6,70
305.59		9	5	1400	1	16,40
305.19		9	10	2800	1	26,60



Rohr-Reinigungs-Welle

Stahldraht doppellagig, feuerverzinkt, für Handwerk, Industrie, Schulen, Hotels

Bestell-Nr.	Ausführung	Ø mm	L m	VE	€
30.075	mit Seele, Kralle und Schiebegriff	7	5	1	35,20
30.125	mit Kurbel und Bohrkopf	12	5	1	99,90

Zubehör für Rohr-Reinigungs-Wellen

Bestell-Nr.	Ausführung	Ø mm	L m	VE	€
30.126	Verlängerung	12	5	1	48,90
30.127		12	10	1	71,90
30.128	Ersatz-Bohrkopf	40	-	1	41,90



Wasserhahn-Fräsaparat zyl. Form

Bestell-Nr.	Ausführung	Gr	VE	€
738.02	mit 4 Flachfräsern	3/8-1/2-3/4"-1"	1	36,60
738.03	mit 2 Flachfräsern + Dichtungen	3/8-1/2"	4	12,40
738.12	Ersatzfräser flach	1/2"	1	4,70
738.34		3/4"	1	5,20

SANITÄRWERKZEUG



Blechlocher-Satz

zum Ausstanzen der Löcher in Spültischbecken,
3 Blechlocher 28,3 + 31,7 + 35,0,
3 Zugschrauben M 10 x 1
1 Vorbohrer HSS-Co 11,0 + Gleitpaste

Bestell-Nr.	Ausführung	VE	€
01.450	Kusto-Kassette	1	98,00



Gehrungsschere LÖWE

das Qualitätswerkzeug für die Industrie, den Bau und das Handwerk.
mit 2 Anschlägen 45°, für Profile bis 40 mm Breite und 25 mm Höhe
Überall unentbehrlich, wo Leisten und Profile aus Kunststoff,
Gummi oder Holz auf Gehrung geschnitten werden.

Bestell-Nr.	Ausführung	L mm	VE	€
3101.0	Klinge antihafbeschichtet	220	1	55,15
3101.1	Ersatzklinge		5	21,20
3101.2	Alu-Unterlage mit Gradeinteilung		5	10,90



Gehrungsschere

mit 2 Anschlägen 45°, Gradeinteilung 45-75-90-135°. Schnelles, genaues und gratfreies
Schneiden und Trennen von Kunststoffprofileisten, Holzleisten, Kunststoffrohren
bis 25 mm Ø, Plastik, Kautschuk und Gummi, Flachbandkabel, Kabelkanäle
Schnittbreite bei 90° / 60 mm, Schnittbreite bei 45° / 50 mm

SB-verpackt

Bestell-Nr.	Ausführung	L mm	VE	€
3104.0	mit Trapez-Klinge 60 mm	220	1	50,40
1595.0	Trapezklinge HaWe	60	10	1,95



Profildichtungsschere 90° LÖWE

zum Ausklinken (V-Schnitt) der Flügelfalzdichtungen bei allen 90°-Ecken.
Für Fenster und Türen. Mit Einzugrolle.

Bestell-Nr.	Ausführung	VE	€
4104.0	Griffweite verstellbar	1	196,00

SANITÄRWERKZEUG



5026.1



5042.1

Kunststoffrohr-Schere RAPTOR

für dickwandige Kunststoffrohre und auch Verbundrohre.
Optimierte Rohrauflage für einen perfekten, geraden Schnitt.
Schnellwechselklingen-System, Einhandbedienung.

SB-verpackt

Bestell-Nr.	Ausführung	Ø mm	L mm	gr	VE	€
5026.1	Klinge PTFE-beschichtet	26	200	235	4	29,40
5042.1	Klinge PTFE-beschichtet	42	240	425	1	49,80
5026.2	Ers.-Klinge				1	12,50
5042.2	Ers.-Klinge				1	22,20



Kunststoffrohr-Schere

speziell für Fußboden-Heizung und Kusto-Rohre

SB-verpackt

Bestell-Nr.	Ausführung	Ø mm	L mm	gr	VE	€
2732.4	Klinge verchromt	42	200	350	1	15,70

SANITÄRWERKZEUG



Sanitär-Schlüssel

mit Schiebestück zum Eindrehen der Express-Schrauben (WD-Befestigung) M 10

Bestell-Nr.	Ausführung	SW	L mm	VE	€
145.05	CV-Stahl verchromt	17x19	240	5	18,70



1/2"

Kombi-Stufenschlüssel 1/2"-Außenvierkant

mit 5 Abstufungen, paßt auf alle Ventilgewindenippel und kurzen Hahnverlängerungen

SB-verpackt

Bestell-Nr.	Ausführung	L mm	VE	€
199116	für Ventile 3/8", 1/2", 5/8", 3/4", 1"	90	1	14,65



1/2"

Kombi-Stufenschlüssel 1/2"-Innenvierkant

mit 5 Abstufungen, paßt auf alle Ventilgewindenippel und kurzen Hahnverlängerungen

SB-verpackt

Bestell-Nr.	Ausführung	L mm	VE	€
199112	für Ventile 3/8", 7/16", 1/2", 16 mm, 21 mm	88	1	14,50



1/2"

Durchsteckknarre

OLSON, CV-geschmiedet, gehärtet und verchromt

Bestell-Nr.	Ausführung	L mm	VE	€
52.200	mit Verbindungs-Vierkant	270	1	27,90



Sanitär-Kreuzschlüssel

für Hahnverlängerungen 3/8" - 1/2" - 3/4" - 1" und Expreßschrauben M 8 - M 10 - M 12 mit Außen-6-kt. SW 10-12-17-22

Bestell-Nr.	Ausführung	L mm	VE	€
295200	Spezialstahl lackiert	200	5	23,90

SANITÄRWERKZEUG



Armaturen-Rohrsteckschlüssel

für Armaturen mit Standhahnmutter 13 mm

Bestell-Nr.	Ausführung	SW	L mm	VE	€
128.10	Kusto-Griff	10	350	1	13,90
128.13		13	350	1	14,75



Standhahnmutter-Schlüssel

umschaltbar für Rechts- und Linksgang, CV

SB-verpackt

Bestell-Nr.	Ausführung	L mm	VE	€
13022.	für Muttern bis SW 30 mm	235	1	27,20



Syphonzange

4-fach verstellbar, CV geschmiedet

Bestell-Nr.	Ausführung	L mm	VE	€
1084.0	mit Kusto-Schonbacken, Spannweite 80 mm	230	1	7,70



ZENTEN

Rohr-Innen- und Außenfräser

3 gehärtete, geschliffene Messer, für Kupfer-, Alu- und Weichstahlrohre

SB-verpackt

Bestell-Nr.	Ausführung	VE	€
127.38	für Rohre von 3-42 mm Ø	1	11,35



Rohr-Einziehzange

zum Verengen, Einziehen und Verbinden von Blechrohren bis max. 1,0 mm Blechstärke. Stahlblech gepreßt, 5 Backen verzinkt, Griff Kusto-beschichtet

SB-verpackt

Bestell-Nr.	Ausführung	L mm	VE	€
236.25	Falztiefe 30 mm	225	1	43,15



Kupferrohr-Biegefeder

SB-verpackt

Bestell-Nr.	Ausführung	Ø mm	L mm	VE	€
6201.2	Stahl verzinkt	10	260	5	4,80

ROHRABSCHNEIDER



ZENTEN

Rohrabsschneider

mit Federandrucksystem, verbesserter Schnitt, höhere Lebensdauer

Bestell-Nr.	Ausführung	gr	VE	€
10.002	Stahl, für Rohre Ø 10-60mm / 1/8-2"	2250	1	83,20
10.004	Guss, für Rohre 60-114 mm / 2-4"	7600	1	213,00



ZENTEN

Ersatz-Schneidrädchen

geeignet für Stahl + Edelstahl

SB-verpackt

Bestell-Nr.	Ausführung	Ø mm	Stä mm	Bohr. mm	VE	€
10.092	für 10.002 2"	31	19	9,05	1	7,40
10.094	für 10.004 4"	41	28	9,7	1	13,50



ZENTEN

Rohrabsschneider Mini

für Kupfer, Messing, Alu und dünnwandiges Stahlrohr, mit geringerem Vorschub auch für VA-Material geeignet. Mit 2 Führungsrollen und Schnellwechselsystem für Rädchen

SB-verpackt

Bestell-Nr.	Ausführung	VE	€
14.016	Zinkdruckguß, für Rohre Ø 3-16 mm / 1/8"-5/8"	1	13,65



ZENTEN

Rohrabsschneider 3-35 mm

für Kupfer, Messing, Alu und dünnwandiges Stahlrohr, mit geringerem Vorschub auch für VA-Material geeignet. Mit 2 Führungsrollen, freilaufende Spindel. Mit Schnellwechselsystem für Rädchen

SB-verpackt

Bestell-Nr.	Ausführung	VE	€
12.032	Zinkdruckguß, für Rohre Ø 3-35 mm / 1/8"-1 3/8"	1	20,20



ZENTEN

Rohrabsschneider 3-35 mm

für Kupfer, Messing, Alu und dünnwandiges Stahlrohr, mit geringerem Vorschub auch für VA-Material geeignet. Mit 2 Führungsrollen, Teleskopspindel. Mit Schnellwechselsystem für Rädchen

SB-verpackt

Bestell-Nr.	Ausführung	VE	€
13.035	Zinkdruckguß, für Rohre Ø 3-35 mm / 1/8"-1 3/8"	1	24,65

ROHRABSCHNEIDER



ZENTEN

Rohrabsschneider Kompakt Plus 3-35 mm

für Kupfer, Messing, Alu und dünnwandiges Stahlrohr, mit geringerem Vorschub auch für VA-Material geeignet. Mit 4 Führungsrollen, Ersatz-Schneidrädchen im Griff, Noga-Entgraterklinge, Stahlgelagerte Teleskopspindel. Mit Schnellwechselsystem für Rädchen

SB-verpackt

Bestell-Nr.	Ausführung	VE	€
62.035	Magnesiumdruckguß, für Rohre Ø 3-35 mm / 1/8"-1 3/8"	3	34,30



ZENTEN

Ersatz-Schneidrädchen

passend für 14.016, 12.032, 13.035, 62.035 für Kupfer, Messing, Alu und dünnwandiges Stahlrohr, mit geringerem Vorschub auch für VA-Material geeignet

SB-verpackt

Bestell-Nr.	Ausführung	Ø mm	Stä mm	Bohr. mm	VE	€
12.302	Spezialstahl	19	5	5	10	3,05



ZENTEN

Rohrabsschneider Kompakt-Quick

stabile Ausführung mit Schnellverstellung, 4 Führungsrollen, bestückt mit Rädchen (30 mm) nur für Kunststoffrohre Ø 6-76 mm geeignet. Rädchen (19 mm) für NE-Metallrohre im Griff. Mit Noga-Entgraterklinge. Mit Schnellwechselsystem für Rädchen

SB-verpackt

Bestell-Nr.	Ausführung	VE	€
6065.1	Aludruckguß, für Rohre Ø 6-76 mm / 1/4"-3"	1	64,00



ZENTEN

Ersatzrädchen

passend für 6065.1

Bestell-Nr.	Ausführung	Ø mm	Stä mm	Bohr. mm	VE	€
6065.2	für Kunststoff-/Verbundrohre	30	6,2	4,85	5	6,00
6065.3	für NE-Metallrohre	19	6,2	4,85	5	3,90



ZENTEN

Rohrabsschneider Inox Kompakt Plus 3-35 mm

für VA-Material. Mit 4 nadelgelagerten Führungsrollen, nadelgelagertem Ersatz-Schneidrädchen im Griff, Noga-Entgraterklinge und stahlgelagerte Spindel. Mit Schnellwechselsystem für Rädchen

SB-verpackt

Bestell-Nr.	Ausführung	VE	€
7535.1	Magnesiumdruckguß, für Rohre Ø 3-35 mm / 1/8"-1 3/8"	1	46,90



ZENTEN

Ersatzrädchen

passend für 7535.1 für VA-Material

SB-verpackt

Bestell-Nr.	Ausführung	Ø mm	Stä mm	Bohr. mm	VE	€
7535.3	nadelgelagert	19	6,2	4,85	1	4,90

WASSERPUMPENZANGEN



Wasserpumpenzange-Automatik HaWe

durchgestecktes Gewerbe, automatische Anpassung an das Werkstück **SB-verpackt**

Bestell-Nr.	Ausführung	L mm	VE	€
7024.0	CV-Stahl, Schenkel tauchisoliert	240	6	19,90



Wapu-Zange

Bestell-Nr.	Ausführung	L mm	VE	€
966.17	CV-Stahl, durchgestecktes Gewerbe,	175	5	19,80
966.24	Klemmschutz,	240	5	20,10
966.30	selbstklemmend am Werkstück	300	5	32,70



Wasserpumpen-Zange Maxi MX

Schnelleinstellung per Knopfdruck, Klemmschutz in jeder Position, selbstklemmend und 40 % mehr Greifkapazität

Bestell-Nr.	Ausführung	L mm	VE	€
661.25	CV-Stahl, gesenkgeschmiedet,	250	6	29,70
661.32	ölgehärtet	300	6	39,40
661.40		400	1	74,60



Sanitär-Zangenschlüssel Power Max

vernickelt, Schenkel tauchisoliert, glatte, polierte Greifflächen. Öffnungsweite durch Druckknopf verstellbar. Bewegliche Oberbacke

Bestell-Nr.	Ausführung	L mm	VE	€
164.24	Öffnungsweite parallel bis 53 mm	250	6	36,70



Wapu-Zange

durchgestecktes Gewerbe, Klemmschutz, CV-Stahl

Bestell-Nr.	Ausführung	L mm	VE	€
7070.0	Impex	240	6	14,05



12 Stück im Display

Wasserpumpenzange

Knipex-„Cobra XS“. Die kleinste vollfunktionsfähige Wasserpumpenzange der Welt. Patentiert, mit durchgestecktem Gelenk, Einhändige Feinverstellung. Selbstklemmend an Rohren und Muttern, Härte der Zähne ca. 60 HRC

Bestell-Nr.	Ausführung	L mm	VE	€
8701.6	grau atramentiert	100	12	32,60

WASSERPUMPENZANGEN



Wasserpumpen-Zange

KNIPEX-„SmartGrip“, patentiert. Der Einstellvorgang zur Anpassung an das Werkstück geschieht automatisch. Griffe zusammendrücken, fertig! Kapazität: für Muttern SW 10 - 36 mm für Rohre Ø 1/8" - 1 1/4"

Bestell-Nr.	Ausführung	L mm	VE	€
8501.1	poliert mit Kusto-Hüllen	250	6	59,70



Wasserpumpen-Zange

KNIPEX-„Cobra“, patentiert, mit durchgestecktem Gelenk, Schnelleinstellung per Knopfdruck, selbstklemmend an Rohren und Muttern, Härte der Zähne ca. 61 HRC

Bestell-Nr.	Ausführung	L mm	VE	€
8701.7	Chrom-Vanadin-Elektrostahl,	125	6	31,20
8701.0	poliert, brüniert	150	6	31,80
8701.1	Schenkel tauchisoliert	180	6	33,75
8701.2		250	6	35,90
8701.3		300	6	49,30
8701.4		400	1	86,00
8701.5		560	1	145,00



Wasserpumpen-Zange

KNIPEX-„Alligator“, patentiert, mit durchgestecktem Gelenk, selbstklemmend an Rohren und Muttern, Härte der Zähne ca. 61 HRC

Bestell-Nr.	Ausführung	L mm	VE	€
8801.1	Chrom-Vanadin-Elektrostahl,	250	6	27,00
8801.2	poliert, brüniert, Schenkel tauchisoliert	300	6	40,60
8801.3		180	6	25,60



Zangenschlüssel

vernickelt, Schenkel tauchisoliert

Zange und Schraubenschlüssel in einem Werkzeug

Parallel geführte, glatte Greifbacken, durchgestecktes Gelenk, 13-fache Verstellung per Knopfdruck

Bestell-Nr.	Ausführung	SW	L mm	VE	€
8603.0	Chrom-Vanadin-Elektrostahl	46	250	1	78,50
8603.1	Chrom-Vanadin-Elektrostahl	35	180	1	67,90
8603.2	Chrom-Vanadin-Elektrostahl	60	300	1	94,80
8603.3	Chrom-Vanadin-Elektrostahl	27	150	1	66,10
8603.4	Chrom-Vanadin-Elektrostahl	85	400	1	171,00



Schraubzange

Schlüsselweite 10 - 32 mm, Universell, metrisch + zöllig ausziehbar, Schnelleinstellung, faßt auch beschädigte und verrostete Schrauben sicher

Bestell-Nr.	Ausführung	L mm	VE	€
8741.1	poliert mit Kusto-Hüllen	250	6	40,40

ROHRZANGEN



VBW

Eckrohrzange S-Maul

mit geschweiftem Doppel-T-Griff, CV geschmiedet, lackiert, Köpfe poliert.
Die Rohrzange mit besonders schlankem Maul, für sicheres Arbeiten auf engstem Raum.

Bestell-Nr.	Ausführung	L mm	gr	VE	€
69.005	für Rohre bis 1/2"	270	420	1	44,40
69.001	für Rohre bis 1"	320	900	1	45,90
69.015	für Rohre bis 1 1/2"	420	1500	1	60,70
69.002	für Rohre bis 2"	570	2500	1	99,90
69.003	für Rohre bis 3"	700	4100	1	175,00



VBW

Eckrohrzange

mit geschweiftem Doppel-T-Griff, CV geschmiedet, lackiert

Bestell-Nr.	Ausführung	L mm	gr	VE	€
951.01	für Rohre bis 1"	315	750	1	50,60
951.15	für Rohre bis 1 1/2"	425	1600	1	64,90



Eckrohrzange SN-Modell

mit geschweiftem Doppel-T-Griff, CV geschmiedet, lackiert

Bestell-Nr.	Ausführung	L mm	gr	VE	€
66.001	für Rohre bis 1"	320	850	1	28,20
66.015	für Rohre bis 1 1/2"	420	1600	1	37,00
66.002	für Rohre bis 2"	550	2200	1	57,60



Eckrohrzange

mit geschweiftem Doppel-T-Griff, CV geschmiedet, lackiert

Bestell-Nr.	Ausführung	L mm	gr	VE	€
67.001	für Rohre bis 1"	320	800	1	27,90
67.015	für Rohre bis 1 1/2"	405	1400	1	36,60
67.002	für Rohre bis 2"	550	2250	1	57,60



Rohrzange

mit geradem T-Griff, Spezialstahl geschmiedet, lackiert

Bestell-Nr.	Ausführung	L mm	gr	VE	€
68.003	für Rohre bis 3"	620	4150	1	137,00
68.004	für Rohre bis 4"	740	5675	1	179,00

ZANGEN



Kombizange HaWe

Topqualität, mit 2-K-Griffhüllen, gesenkgeschmiedet, gehärtet und poliert.
Schneiden spezialgehärtet

Bestell-Nr.	Ausführung	L mm	VE	€
460.16	Kombiform	160	6	9,90
460.18		180	6	11,35



Telefonzange HaWe

Topqualität, mit 2-K-Griffhüllen, gesenkgeschmiedet, gehärtet und poliert.
Schneiden spezialgehärtet

Bestell-Nr.	Ausführung	L mm	VE	€
463.16	gerade Form	160	6	8,70
463.20		200	6	10,00



Telefonzange HaWe

Topqualität, mit 2-K-Griffhüllen, gesenkgeschmiedet, gehärtet und poliert.
Schneiden spezialgehärtet

Bestell-Nr.	Ausführung	L mm	VE	€
464.20	Spitze gebogen	200	6	10,75



Seitenschneider HaWe

Topqualität, mit 2-K-Griffhüllen, gesenkgeschmiedet, gehärtet und poliert.
Schneiden spezialgehärtet

Bestell-Nr.	Ausführung	L mm	VE	€
468.16	schwedische Form	160	6	9,30



Kraftseitenschneider HaWe

Topqualität, mit 2-K-Griffhüllen, gesenkgeschmiedet, gehärtet und poliert.
Schneiden spezialgehärtet

Bestell-Nr.	Ausführung	L mm	VE	€
468.18	Kraftform	180	6	11,45



Abisolierzange HaWe

Topqualität, mit 2-K-Griffhüllen, gesenkgeschmiedet, gehärtet und poliert.
Schneiden spezialgehärtet

Bestell-Nr.	Ausführung	L mm	VE	€
465.01	mit Stellschraube	160	6	10,75



Kombizange

Industrierausführung mattverchromt mit SoftGripp 3K-Hüllen, gesenkgeschmiedet, ölgehärtet, mit Schraubenschlüsselfunktion

Bestell-Nr.	Ausführung	L mm	VE	€
304.16	Schneiden induktivgehärtet	160	6	20,45
304.18		180	6	22,05
304.20		200	6	22,40



Flachzange

Industrierausführung mattverchromt mit SoftGripp 3K-Hüllen, gesenkgeschmiedet, ölgehärtet

Bestell-Nr.	Ausführung	L mm	VE	€
176.16	lange Backen	160	6	19,90



Rundzange

Industrierausführung mattverchromt mit SoftGripp 3K-Hüllen, gesenkgeschmiedet, ölgehärtet

Bestell-Nr.	Ausführung	L mm	VE	€
178.16	lange Backen	160	6	19,90



Telefonzange

Industrierausführung mattverchromt mit SoftGripp 3K-Hüllen, gesenkgeschmiedet, ölgehärtet, mit Schraubenschlüsselfunktion

Bestell-Nr.	Ausführung	L mm	VE	€
185.16	gerade Form, Schneide induktivgehärtet	170	6	21,75
185.20		205	6	25,20



Telefonzange

Industrierausführung mattverchromt mit SoftGripp 3K-Hüllen, gesenkgeschmiedet, ölgehärtet, mit Schraubenschlüsselfunktion

Bestell-Nr.	Ausführung	L mm	VE	€
183.16	Spitze 45° gebogen, Schneide induktivgehärtet	170	6	25,60
183.20		205	6	26,50



Seitenschneider

Industrierausführung mattverchromt mit SoftGripp 3K-Hüllen, gesenkgeschmiedet, ölgehärtet

Bestell-Nr.	Ausführung	L mm	VE	€
777.14	Schneiden induktivgehärtet	145	6	21,40
777.16		160	6	24,45



Kraft-Seitenschneider

Industrierausführung mattverchromt mit SoftGripp 3K-Hüllen, gesenkgeschmiedet, ölgehärtet

Bestell-Nr.	Ausführung	L mm	VE	€
491.14	Schneiden induktivgehärtet	150	6	24,90
491.17		180	6	26,50
491.20		200	6	29,30



Abisolierzange

Industrierausführung mattverchromt mit SoftGripp 3K-Hüllen, gesenkgeschmiedet, ölgehärtet

Bestell-Nr.	Ausführung	L mm	VE	€
415.01	mit Stellschraube und Feder	160	6	23,45

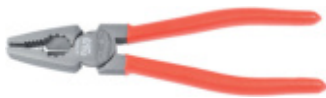

Kombizange

Titanfinish, Schenkel tauchisoliert, gesenkgeschmiedet, ölgehärtet, mit Schraubenschlüsselfunktion

Bestell-Nr.	Ausführung	L mm	VE	€
305.16	Schneiden induktivgehärtet	165	6	18,90



Flachzange

Titanfinish, Schenkel tauchisoliert, gesenkgeschmiedet, ölgehärtet

Bestell-Nr.	Ausführung	L mm	VE	€
170.14	kurze Backen	140	6	14,50
170.16		160	6	15,60



Rundzange

Titanfinish, Schenkel tauchisoliert, gesenkgeschmiedet, ölgehärtet

Bestell-Nr.	Ausführung	L mm	VE	€
172.14	kurze Backen	140	6	14,50



Telefonzange

Titanfinish, Schenkel tauchisoliert, gesenkgeschmiedet, ölgehärtet, mit Schraubenschlüsselfunktion

Bestell-Nr.	Ausführung	L mm	VE	€
187.16	gerade Form, Schneide induktivgehärtet	170	6	15,90
187.20		205	6	17,70



Telefonzange

Titanfinish, Schenkel tauchisoliert, gesenkgeschmiedet, ölgehärtet, mit Schraubenschlüsselfunktion

Bestell-Nr.	Ausführung	L mm	VE	€
188.16	Spitze 45° gebogen, Schneide induktivgehärtet	170	6	18,30



Seitenschneider

Titanfinish, Schenkel tauchisoliert, gesenkgeschmiedet, ölgehärtet

Bestell-Nr.	Ausführung	L mm	VE	€
776.14	schwedische Form, Schneide induktivgehärtet	145	6	17,40
776.16		160	6	17,90



Kraftseitenschneider

Titanfinish, Schenkel tauchisoliert, gesenkgeschmiedet, ölgehärtet

Bestell-Nr.	Ausführung	L mm	VE	€
490.17	Kraftform, Schneide induktivgehärtet	180	6	21,90
490.20		200	6	25,40



Original-Seegerzange für Außenringe
Chrom-Vanadin, brüniert, Schenkel tauchisoliert



Bestell-Nr.	Ausführung	Ø mm	Gr	L mm	VE	€
0001.0	gerade	3-10	A 0	139	6	16,30
0001.1		10-25	A 1	140	6	14,90
0001.2		19-60	A 2	180	6	15,70
0001.3		40-100	A 3	225	6	21,90
0001.4		85-165	A 4	310	6	32,90



Original-Seegerzange für Außenringe
Chrom-Vanadin, brüniert, Schenkel tauchisoliert



Bestell-Nr.	Ausführung	Ø mm	Gr	L mm	VE	€
001.01	gekröpft 90°	3-10	A 01	139	6	18,30
001.11		10-25	A 11	140	6	15,50
001.21		19-60	A 21	180	6	16,40
001.31		40-100	A 31	225	6	23,80
001.41		85-165	A 41	310	6	34,90



Original-Seegerzange für Innenringe
Chrom-Vanadin, brüniert, Schenkel tauchisoliert



Bestell-Nr.	Ausführung	Ø mm	Gr	L mm	VE	€
0002.0	gerade	8-15	J 0	139	6	14,90
0002.1		10-25	J 1	140	6	13,50
0002.2		19-60	J 2	180	6	13,90
0002.3		40-100	J 3	225	6	20,40
0002.4		85-170	J 4	310	6	32,20



Original-Seegerzange für Innenringe
Chrom-Vanadin, brüniert, Schenkel tauchisoliert



Bestell-Nr.	Ausführung	Ø mm	Gr	L mm	VE	€
002.01	gekröpft 90°	8-15	J 01	139	6	15,90
002.11		10-25	J 11	140	6	14,80
002.21		19-60	J 21	180	6	15,30
002.31		40-100	J 31	225	6	22,30
002.41		85-170	J 41	310	6	33,80



Kombizange Knipex
Spezial WS-Stahl, geschmiedet, gehärtet, Schneiden induktivgehärtet. Schenkel tauchisoliert, Kopf poliert

Bestell-Nr.	Ausführung	L mm	VE	€
0301.8	Kombiform, mit langer Schneide	180	6	18,60



Seitenschneider Knipex
Spezial WS-Stahl, geschmiedet, gehärtet, Schneiden induktivgehärtet. Schenkel tauchisoliert, Kopf poliert

Bestell-Nr.	Ausführung	L mm	VE	€
7001.3	schwedische Form	140	6	22,60
7001.4		160	6	23,00



Kraftseitenschneider Knipex
Spezial WS-Stahl, geschmiedet, gehärtet, Schneiden induktivgehärtet. Schenkel tauchisoliert, Kopf poliert

Bestell-Nr.	Ausführung	L mm	VE	€
7401.2	Kraftform	160	6	28,20
7401.4		200	6	34,10
7401.5		250	6	43,00

**Kombizange Knipex**

Spezial WS-Stahl, geschmiedet, gehärtet. Schneiden induktiv gehärtet. Mehrkomponenten-Hüllen, Kopf verchromt

Bestell-Nr.	Ausführung	L mm	VE	€
0305.6	Kombiform	160	6	27,00
0305.8		180	6	28,90

**Flachzange Knipex**

Spezial WS-Stahl, geschmiedet, gehärtet. Schneiden induktiv gehärtet. Mehrkomponenten-Hüllen, Kopf verchromt

Bestell-Nr.	Ausführung	L mm	VE	€
3015.6	lange Backen	160	6	33,00

**Flachrundzange Knipex**

Spezial WS-Stahl, geschmiedet, gehärtet. Schneiden induktiv gehärtet. Mehrkomponenten-Hüllen, Kopf verchromt

Bestell-Nr.	Ausführung	L mm	VE	€
2505.6	gerade Form	160	6	31,40
2615.2		200	6	37,00

**Flachrundzange Knipex**

Spezial WS-Stahl, geschmiedet, gehärtet. Schneiden induktiv gehärtet. Mehrkomponenten-Hüllen, Kopf verchromt

Bestell-Nr.	Ausführung	L mm	VE	€
2625.3	um 45° gewinkelt	200	6	43,20

**Kraft-Seitenschneider Knipex**

Spezial WS-Stahl, geschmiedet, gehärtet. Schneiden induktiv gehärtet. Mehrkomponenten-Hüllen, Kopf verchromt

Bestell-Nr.	Ausführung	L mm	VE	€
7405.2	Kraftform 64 HRC	160	6	43,00
7405.4		200	6	49,20

**Seitenschneider Knipex**

Spezial WS-Stahl, geschmiedet, gehärtet. Schneiden induktiv gehärtet. Mehrkomponenten-Hüllen, Kopf schwarz atramentiert, poliert

Bestell-Nr.	Ausführung	L mm	VE	€
7002.3	schwedische Form 62 HRC	140	6	28,10
7002.4		160	6	28,80
7002.5		180	6	31,00

**Seitenschneider Knipex**

Spezial WS-Stahl, geschmiedet, gehärtet. Schneiden induktiv gehärtet. Mehrkomponenten-Hüllen, Kopf verchromt

Bestell-Nr.	Ausführung	L mm	VE	€
7005.4	schwedische Form, 62 HRC	160	6	34,10

①
VDE-ZANGEN

- Zangen höchster Qualität und Präzision - Made in Germany
- geprüfte Sicherheit
- 3-Komponenten-Griffhüllen



Kombizange vde

Spezial-Ölhärtestahl, geprüft, Schneide induktivgehärtet, mit Schraubenschlüsselfunktion

Bestell-Nr.	Ausführung	L mm	VE	€
303.07	verchromt, mit 3-Komponenten-Griffhüllen	180	6	25,20



Flachzange vde

Spezial-Ölhärtestahl, geprüft, mit langen Backen

Bestell-Nr.	Ausführung	L mm	VE	€
116.07	verchromt, mit 3-Komponenten-Griffhüllen	160	6	22,90



Rundzange vde

Spezial-Ölhärtestahl, geprüft, mit langen Backen

Bestell-Nr.	Ausführung	L mm	VE	€
118.07	verchromt, mit 3-Komponenten-Griffhüllen	160	6	22,90



Flachrundzange vde

Spezial-Ölhärtestahl, geprüft, mit langen, rundspitzen Backen, Schneide induktivgehärtet, mit Schraubenschlüsselfunktion

Bestell-Nr.	Ausführung	L mm	VE	€
184.07	verchromt, mit 3-Komponenten-Griffhüllen	170	6	24,70
184.17	verchromt, mit 3-Komponenten-Griffhüllen	205	6	27,30



Flachrundzange vde

abgewinkelt, Spezial-Ölhärtestahl, geprüft, mit langen, rundspitzen Backen, Schneide induktivgehärtet, mit Schraubenschlüsselfunktion

Bestell-Nr.	Ausführung	L mm	VE	€
182.17	abgewinkelt, mit 3-K-Griffhüllen	205	6	27,90



Seitenschneider vde

Spezial-Ölhärtestahl, geprüft, Schneide induktivgehärtet für Pianodraht

Bestell-Nr.	Ausführung	L mm	VE	€
776.07	verchromt, mit 3-Komponenten-Griffhüllen	145	6	24,70
776.17		160	6	24,90



Kraft-Seitenschneider vde

Spezial-Ölhärtestahl, geprüft, Schneide induktivgehärtet für Pianodraht

Bestell-Nr.	Ausführung	L mm	VE	€
773.20	verchromt, mit 3-Komponenten-Griffhüllen	200	6	41,40



Abisolierzange vde

Spezial-Ölhärtestahl, geprüft, mit Stellschraube

Bestell-Nr.	Ausführung	L mm	VE	€
415.07	verchromt, mit 3-Komponenten-Griffhüllen	160	6	27,30



Abisolierzange 3 in 1 vde

- Abschneiden: Kabel bis Ø 11 mm, weicher Draht bis Ø 6 mm, harter Draht bis Ø 2 mm
- Abmanteln: Kabel Ø 5-16 mm, 3x1,5 bis 5x1,5 mm²
- Abisolieren: Litzen bis Ø 5 mm

Bestell-Nr.	Ausführung	L mm	VE	€
415.03	verchromt mit 3-Komponenten-Griff	180	6	42,90

VDE-ZANGEN



① VDE-ZANGEN

- Made in Germany
- geprüfte Sicherheit
- 2-Komponenten-Griffhüllen



Kombizange VDE

Bestell-Nr.	Ausführung	L mm	VE	€
0306.1	verchromt, mit 2-Komponenten-Griffhüllen	180	6	33,70



Spitzkombizange VDE

besonders handlich, ideal zum Arbeiten in schwer zugänglichen Arbeitsbereichen dank schlanker Kopfform mit spitz zulaufenden Backen (sehr verdrehsicher). Greiffläche einseitig konkav - zum sicheren Greifen flacher Teile. Gefräste Nut im Greifbereich ermöglicht das sichere Halten und Ziehen kleiner Werkstücke wie Nägel, Stifte und Bolzen.

Bestell-Nr.	Ausführung	L mm	VE	€
0826.1	verchromt, mit 2-Komponenten-Griffhüllen	145	1	37,30



Flachzange VDE

lange Backen

Bestell-Nr.	Ausführung	L mm	VE	€
3016.1	verchromt, mit 2-Komponenten-Griffhüllen	160	6	36,40



Rundzange VDE

lange Backen

Bestell-Nr.	Ausführung	L mm	VE	€
3036.1	verchromt, mit 2-Komponenten-Griffhüllen	160	6	36,00



Flachrundzange VDE

mit Schneide

Bestell-Nr.	Ausführung	L mm	VE	€
2506.1	gerade, verchromt, 2-K-Griffhüllen	160	6	35,10
2616.2	gerade, verchromt, 2-K-Griffhüllen	200	6	42,80

VDE-ZANGEN



Flachrundzange VDE

mit Schneide

Bestell-Nr.	Ausführung	L mm	VE	€
2626.2	abgewinkelt, verchromt, 2-K-Griffhüllen	200	6	48,20



Seitenschneider VDE

Bestell-Nr.	Ausführung	L mm	VE	€
7006.1	verchromt, mit 2-Komponenten-Griffhüllen	160	6	39,00



Kraft-Seitenschneider VDE

Bestell-Nr.	Ausführung	L mm	VE	€
7406.1	verchromt, mit 2-Komponenten-Griffhüllen	180	6	51,10



Abisolierzange VDE

lange Backen

Bestell-Nr.	Ausführung	L mm	VE	€
1106.1	verchromt, mit 2-Komponenten-Griffhüllen	160	6	39,40

ZANGEN



Universalwerkzeug

aus besonders hochwertigem, rostfreien Stahl. Kombizange, Drahtschneider, 2 Flachkopf-Schraubendreher, Philips-Schraubendreher, Taschenmesser Klinge, Wellenschliffklinge, Dosen-/Flaschenöffner, Feile

SB-verpackt

Bestell-Nr.	Ausführung	L mm	VE	€
202.65	mit Gürteltasche	100	12	18,50

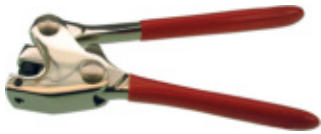

Plombenzange

Bestell-Nr.	Ausführung	Ø mm	VE	€
9042.8	vernickelt, Griffe tauchisoliert	8	1	84,90
9062.1	vernickelt, Griffe tauchisoliert	10	1	99,80



Bleiplomben

im Kusto-Beutel

Bestell-Nr.	Ausführung	Ø mm	VE	€
9192.8	per kg = ca. 850 St.	8	1	41,80
9192.1	per kg = ca. 380 St.	10	1	41,60



Plombendraht verzinkt

Bestell-Nr.	Ausführung	Stä mm	VE	€
9193.4	auf Spule / 1 kg	1,1	1	59,80
9195.2	Bund á 1000 St. / 200 mm	1,1	1	39,40

ABISOLIEREN



6800.0



6900.0

Automatik-Abisolierzange

selbsteinstellend, mit Kabelschneider für Rund- und Flachkabel 0,5-8 mm

Bestell-Nr.	Ausführung	L mm	VE	€
6800.0	ABS-blechverstärkt	170	1	8,50
6900.0	Auto-Elektrik-Satz mit Automatik-Abisolierzange, Kabelschuh-Preßzange und 100 isol. Kabelschuhen, in PVC-Klarsichtbox		1	24,60



Stripax-Abisolierzange

zum Abisolieren von feindrähtigen und massiven Leitern. Auch geeignet für Mehrfachleiter und Flachkabel. Die Einstellung auf den Querschnitt erfolgt automatisch. Eine Beschädigung der Leiter ist vollkommen ausgeschlossen. Ergonomisch geformtes Gehäuse aus glasfaserverstärktem Kunststoff.

Bestell-Nr.	Ausführung	L mm	gr	VE	€
100730	von 0,08-10 mm ²	200	150	1	139,00 AV



Knipex-Abisolierzange

Fabrikat **Rennsteig/Knipex**
zum Abisolieren von feindrähtigen und massiven Leitern. Auch geeignet für Mehrfachleiter und Flachkabel bis 10 mm Breite. Eine Beschädigung der Leiter ist vollkommen ausgeschlossen. Ergonomisch geformtes Gehäuse aus glasfaserverstärktem Kunststoff.

Bestell-Nr.	Ausführung	L mm	gr	VE	€
607001	von 0,08-10 mm ²	195	210	1	105,00

ABISOLIEREN



Automatische Abisolierzange

Super 4 Plus, Zange zudrücken - fertig!

Automatische Einstellung auf den Leiterquerschnitt von \varnothing 0,2 - 6 mm², Seitenschneider bis \varnothing 2,5 mm

SB-verpackt

Bestell-Nr.	Ausführung	VE	€
0955.6	Längenanschlag 6-15 mm	1	26,90



Automatische Abisolierzange

INDUSTRIEQUALITÄT, Zange zudrücken - fertig!

Automatische Einstellung und manuelle Justierung auf den Leiterquerschnitt von \varnothing 0,2 - 6 mm², Seitenschneider bis \varnothing 2,5 mm

SB-verpackt

Bestell-Nr.	Ausführung	VE	€
2010.0	Längenanschlag 6-18 mm	1	54,80



Universal-Entmanteler

Allrounder geeignet für Flach- und Rundkabel sowie für Einzeladern.

Rundkabel \varnothing 4-15 mm, flexible Leiter 1,5-50 mm², Flachkabel bis 15 mm, massive Leiter 1,5 und 2,5 mm²

SB-verpackt

Bestell-Nr.	Ausführung	VE	€
0917.0	mit Längenanschlag und Längsschnitt	1	29,30



Universal-Abmantelungswerkzeug

zum schnellen und präzisen Abmanteln und Abisolieren aller gängigen Koaxial-Kabel, Rund- und Feuchtraumkabel, Datenkabel. Innovatives, ergonomisches Pistolengriff-Design für leichtes Einschneiden, Abziehen und Längsschneiden der Ummantelung, Rundkabel \varnothing 8-13 mm, Koaxial-Kabel 4,8-7,5 mm, Datenkabel Cat 5-7, Twisted Pair (UTP/STP), Leiter und Litze 0,2-4,0 mm²

SB-verpackt

Bestell-Nr.	Ausführung	VE	€
1695.0	mit Längenanschlag und Längsschnitt	6	52,40



0955.1



0955.5



Kabelmesser

zum Abmanteln aller gängigen Rundkabel 8-28 mm \varnothing , Klinge Titan-Nitrid beschichtet, dadurch höhere Schnittgeschwindigkeit, geringerer Verschleiß, höhere Standzeit. Schnitttiefe mit Einstellschraube am Griffende einstellbar, automatische Einstellung auf Rund- und Längsschnitt, Titan-Nitrid beschichtetes Ersatzmesser im Gehäuse, Gehäuse aus hochwertigem, verschleißfestem Polyamid

SB-verpackt

Bestell-Nr.	Ausführung	Typ	\varnothing mm	VE	€
0955.1	mit Hakenklinge	28H	8-28	12	12,90
0955.5	Ersatzmesser			1	4,10

ABISOLIEREN



Universal-Dosen-Entmanteler

zum Abmanteln aller gängigen Rundkabel 8-13 mm \varnothing . Klingen Titan-Nitrid beschichtet, dadurch höhere Schnittgeschwindigkeit, geringerer Verschleiß, höhere Standzeit. Keine Einstellung der Klingen auf die Schnitttiefe erforderlich, Befestigungsclip zur sicheren Aufbewahrung, Gehäuse aus hochwertigem, verschleißfestem Polyamid, TÜV / GS-geprüft.

Hervorragend für Arbeiten in Abzweig- und Verteilerdosen geeignet. Für Anwendungen in Handwerk und Industrie

SB-verpackt

Bestell-Nr.	Ausführung	Typ	\varnothing mm	VE	€
0955.7	Universal	12	8-13	1	16,90



Coax-Entmanteler

zum Abmanteln aller gängigen Coaxkabel von 4,8 bis 7,5 mm \varnothing .

Klingen Titan-Nitrid beschichtet, dadurch höhere Schnittgeschwindigkeit, geringerer Verschleiß, höhere Standzeit, 2 Klingenpaare für zweistufiges Abisolieren, keine Einstellung der Schnitttiefe notwendig. Keine Beschädigung der inneren Abschirmung und der inneren Kabelelemente, gut erkennbare, innenliegende Längenskalerung, TÜV / GS-geprüft.

Für Anwendungen im Handwerk und Industrie

SB-verpackt

Bestell-Nr.	Ausführung	Typ	\varnothing mm	VE	€
0955.9	Coaxial-Entmanteler	1	4,8-7,5	1	16,90



Secura Super-Entmanteler

zum Abmanteln aller gängigen Rundkabel 8-13 mm \varnothing , Längsschnitt schnell - einfach - durch neuartige Kabelführung im Werkzeuggehäuse. Keine Einstellung der Klingen auf die Schnitttiefe erforderlich, Konturklinge zum Abisolieren von Drähten 0,2-0,3-0,8-1,5-2,5-4,0 mm², zusätzliche Titan-Nitrid-beschichtete Schiebeklinge, Taschenclip aus strapazierbarem Material in ergonomischen Design, TÜV / GS-geprüft. Hervorragend für Arbeiten in Abzweig- und Verteilerdosen geeignet, Längere Kabelstrecken können mit der Längsschnittvorrichtung super entmantelt werden. Für Anwendungen in Handwerk und Industrie

SB-verpackt

Bestell-Nr.	Ausführung	Typ	\varnothing mm	VE	€
0915.0	Rund- und Längsschnitt	15	8-13	1	45,20



PC-CAT Abisolierer

zum Abmanteln von PVC-isolierten CAT- und Netzkabeln 4,5-10 mm \varnothing .

Klingen Titan-Nitrid beschichtet, dadurch höhere Schnittgeschwindigkeit, geringerer Verschleiß, höhere Standzeit. Keine Einstellung der Klingen auf die Schnitttiefe erforderlich. Mit Abisoliervorrichtung für Leiter und Litzen von 0,2 - 0,8 mm², Gehäuse aus hochwertigem, verschleißfestem Polyamid, TÜV / GS-geprüft.

Abisolieren von verschiedenen Kabeltypen, z.B. CAT 5, CAT 6, CAT 7, Twisted-Pair-Kabel. Für Anwendungen in der Netzwerktechnik, Handwerk und Industrie

SB-verpackt

Bestell-Nr.	Ausführung	Typ	\varnothing mm	VE	€
0916.0	PC-CAT Abisolierer	PC-CAT	4,5-10 0,2-0,8	1	30,90

KABELBINDER



Kabelbinder HaWe

Farbe natur, hitzebeständig bis 85°C

SB-Beutel á 100 Stück

Bestell-Nr.	Ausführung	L mm	B mm	VE	€
610.98	Polyamid	100	2,5	5	1,90
610.14		150	3,6	5	3,90
610.18		188	4,8	5	5,90
610.20		203	4,8	5	3,90
610.29		290	3,6	5	7,20
610.30		280	4,8	5	9,10



Kabelbinder-Satz HaWe 60-tlg.

Farbe natur, aus Polyamid

SB-verpackt

Bestell-Nr.	Ausführung	VE	€
610.60	je 20 St. 2,5 x 100, 2,5 x 150, 2,5 x 200	10	3,70



Kabelbinder HaWe wieder lösbar

Farbe Natur, aus Polyamid

SB-Beutel á 100 Stück

Bestell-Nr.	Ausführung	L mm	B mm	Ø mm	VE	€
612.20	Polyamid	200	4,8	52	5	10,90
612.30		300	7,2	83	5	22,15



Kabelbinder HaWe

UV-stabilisiert, schwarz

SB-Beutel á 100 Stück

Bestell-Nr.	Ausführung	L mm	B mm	VE	€
611.59	Polyamid	150	3,6	5	4,20
611.75		200	4,8	5	6,60
611.65		290	3,6	5	8,40
611.80		280	4,8	5	10,90

KABELSCHEREN



49.160



49.210



Kabelschere VDE

abisolieren und schneiden von Kupfer- und Alukabel, besseres Schneiden und längere Standzeit durch neues Wellenprofil

Bestell-Nr.	Ausführung	L mm	Ø mm	VE	€
49.160	geschmiedet,	160	16	6	39,90
49.210	gehärtet, verchromt	210	25	6	52,50



Kabelschere

Edelstahl rostfrei, Kusto-Griffe schlagfest

Bestell-Nr.	Ausführung	L mm	VE	€
440.00	für Kabelquerschnitte bis 10 mm Ø	160	6	10,95



Kabelschere

Zum Trennen von Erd-, Kunststoff- und Gummikabeln, aus Al und Cu bis max 27 mm Ø Schneidbacken aus Spezialwerkzeugstahl, geschmiedet und vergütet, Schneide gehärtet

Bestell-Nr.	Ausführung	L mm	VE	€
600027	Stahlrohrschenkel mit Gummigriffen	505	1	154,00

ADERENDHÜLSEN



Aderendhülse DIN 46228

galvanisch-verzinkt

100 Stück SB-verpackt

Bestell-Nr.	Ausführung	Ø mm	L mm	VE	€
144.75	ohne Isolation	0,75	6	10	4,40
144.01		1,0	6	10	4,40
144.50		1,5	7	10	4,30
144.25		2,5	7	10	4,80



Aderendhülse DIN 46228

galvanisch-verzinkt, Hülsenlänge: 8 mm

100 Stück SB-verpackt

Bestell-Nr.	Ausführung	Ø mm	Farbe	VE	€
044.01	mit Isolation	1,0	rot	10	5,40
044.15		1,5	schwarz	10	5,40
044.25		2,5	blau	10	6,20



Streudose

mit isolierten Aderendhülsen

Bestell-Nr.	Ausführung	VE	€
90.883	50 St. 0,5, 100 St. 0,75, 100 St. 1,0, 100 St. 1,5, 50 St. 2,5	5	25,70



Press-Zange

aus Ölhartstahl, gesenkgeschmiedet.

Zur zuverlässigen und DIN-gerechten Verpressung von Aderendhülsen.

Bestell-Nr.	Ausführung	L mm	VE	€
143.62	Trapezprofilverpressung von 0,25-2,5 mm	160	6	20,40
143.64	Trapezprofilverpressung von 0,5-16 mm	190	6	23,40



Aderendhülsen-Sortiment

Presszange, 150 unisolierte Aderendhülsen, von 0,25 bis 2,5 mm

SB-verpackt

Bestell-Nr.	Ausführung	VE	€
143.63	Sortiment mit Zange 143.62	6	31,30



Aderendhülsen-Sortiment

Presszange, 110 isolierte Aderendhülsen sortiert von 0,5 bis 16 mm

in Kusto-Box

Bestell-Nr.	Ausführung	VE	€
143.65	mit Zange 143.64 + Spannungsprüfer	1	37,30

KABELSCHUHE



KABELSCHUHE ISOLIERT - FÜR LÖTFREIES VERBINDEN

rot = Querschnitt 0,5 - 1,5 mm

blau = Querschnitt 1,5 - 2,5 mm



Ringkabelschuh

10 St SB-verpackt

Bestell-Nr.	Ausführung	Farbe	VE	€
315.04	Bohrung 4 mm	rot	10	3,70
325.04	Bohrung 4 mm	blau	10	3,90
325.05	Bohrung 5 mm	blau	10	4,10
325.06	Bohrung 6 mm	blau	10	4,30



Flachsteckhülse

10 St SB-verpackt

Bestell-Nr.	Ausführung	Farbe	VE	€
415.10	Steckmaß 6,3 x 0,8 mm	rot	10	4,10
425.10	Steckmaß 6,3 x 0,8 mm	blau	10	4,30



Abzweig-Flachsteckhülse

10 St SB-verpackt

Bestell-Nr.	Ausführung	Farbe	VE	€
415.20	Steckmaß 6,3 x 0,8 mm	rot	10	4,70
426.20	Steckmaß 6,3 x 0,8 mm	blau	10	4,70



Flachstecker

10 St SB-verpackt

Bestell-Nr.	Ausführung	Farbe	VE	€
415.40	Steckmaß 6,3 x 0,8 mm	rot	10	4,00
425.40	Steckmaß 6,3 x 0,8 mm	blau	10	4,20



Rundsteckhülse

10 St SB-verpackt

Bestell-Nr.	Ausführung	Farbe	VE	€
415.60	Stecker Ø 4 mm	rot	10	4,40
425.60	Stecker Ø 5 mm	blau	10	4,70



Rundstecker

10 St SB-verpackt

Bestell-Nr.	Ausführung	Farbe	VE	€
415.50	Stecker Ø 4 mm	rot	10	4,30
425.50	Stecker Ø 5 mm	blau	10	4,30



Stossverbinder

10 St SB-verpackt

Bestell-Nr.	Ausführung	Farbe	VE	€
415.70	Querschnitt 0,5 - 1,5 mm	rot	10	4,30
425.70	Querschnitt 1,5 - 2,5 mm	blau	10	4,40

PRESSZANGEN



687.00



687.01

Kabelschuh-Sortiment

isolierte Kabelverbinder, sortiert

Bestell-Nr.	Ausführung	VE	€
687.00	200 Stück im Kusto-Klarsichtkasten	5	21,60
687.01	100 Stück im SB-Beutel	10	12,20



Kabelschuh-Presszange

für isolierte und unisolierte Kabelverbindungen, mit Abisolier Einrichtung, Draht- und Schraubenabschneider, für Kabelquerschnitte 0,75-6 mm² und Endhülsen 1,5-2,5-4-6

SB-verpackt

Bestell-Nr.	Ausführung	L mm	VE	€
4000.9	brüniert mit Kusto-Griffen	220	10	8,90



Kabelschuh-Sortiment

im Kusto-Sortimentkasten mit Klarsichtdeckel, mit 60 isolierten Kabelverbindern

mit SB-Öse

Bestell-Nr.	Ausführung	VE	€
686.00	mit Zange 210 mm	5	15,90

PRESSZANGEN



Aderendhülsen crimpzange PEW 8.85N

selbsteinstellend auf die gewünschten Aderendhülsen, Seiteneinführung der Hülse in das Werkzeug, schlanke Bauform, gleichmäßiges Verpressen der Hülsen, 0,08-16 mm², 4-kant Crimpung, Made in Germany

Bestell-Nr.	Ausführung	L mm	VE	€
610185	brüniert mit Kunststoffgriffen	180	1	237,00



Aderendhülsenpresszange PEW 8.87 für Frontpressung

DIN-gerechte Preßverbindungen von Aderendhülsen 0,08 - 10 mm², universeller Einsatz durch frontale und seitliche Einführung, Vorauswahl des Querschnittsbereiches, kraftsparende Hebelverhältnisse, Preßdruck nachjustierbar, Made in Germany

Bestell-Nr.	Ausführung	L mm	VE	€
618087	brüniert mit Kunststoffgriffen	200	1	237,00



Handpreßzange PEW 9

mit Preßeinsatz für isolierte Kabelschuhe und -Verbinder, hohe Crimpkraft durch effiziente Übersetzungsverhältnisse, mit Zwangssperre (entriegelbar) für zuverlässiges Crimpen, geringe Griffweite, auch für kleine Hände geeignet

Bestell-Nr.	Ausführung	gr	L mm	VE	€
620106	Querschnitte 0,5 - 6,0 mm	490	215	1	144,00



Preß-Gripzange

mit Kabelschneider und Abisolier Vorrichtung

Bestell-Nr.	Ausführung	L mm	VE	€
3040.1	für isolierte Verbinder 0,5-6 mm ²	210	1	53,20

KANTENZANGEN



Kantenzange HaWe

Kopf und Schulter fein poliert

Bestell-Nr.	Ausführung	L mm	VE	€
215.16	lackiert, Kopf und Schulter	160	6	8,10
215.18	fein poliert	180	6	9,30
215.20	Schenkel tauchisoliert	200	6	9,80



Kantenzange Knipex

Spezialstahl ölgehärtet

Bestell-Nr.	Ausführung	L mm	VE	€
290.16	schwarz atramentiert	160	6	18,20
290.18		180	6	18,80
290.21		210	6	20,00
290.22		225	6	22,80
290.25		250	6	27,00
290.30		300	6	39,40



Hammer-Kantenzange Knipex

Spezialstahl ölgehärtet

Bestell-Nr.	Ausführung	L mm	VE	€
292.21	tauchisoliert	210	6	25,00

RABITZ-/MONIERZANGEN



Rabitz-Zange HaWe

Spezialstahl ölgehärtet

Bestell-Nr.	Ausführung	L mm	VE	€
210.22	lackiert, Kopf poliert	225	6	10,70
210.25	Schenkel tauchisoliert	250	6	11,65
210.28		280	6	12,85



Rabitz-Zange Knipex

Spezialstahl ölgehärtet

Bestell-Nr.	Ausführung	L mm	VE	€
291.20	schwarz atramentiert	200	6	17,80
291.22		220	6	18,60
291.25		250	6	19,80
291.28		280	6	22,05
291.30		300	6	25,80
99.220	Kopfbreite 12 mm	220	6	22,80



Kraft-Monierzange Knipex

Spezialstahl ölgehärtet

Bestell-Nr.	Ausführung	L mm	VE	€
9910.3	schwarz atramentiert	300	6	32,60



Kraft-Monierzange Knipex

Spezialstahl ölgehärtet

Bestell-Nr.	Ausführung	L mm	VE	€
9914.2	vernickelt	250	6	29,60
9914.3	vernickelt	300	6	36,30

FLECHTERZANGEN



4-fach Gewerbe



1133.0

Flechther-Zange Stubai

höchste Präzision und Schneidleistung, Spezialstahl ölgehärtet

Bestell-Nr.	Ausführung	L mm	VE	€
1133.0	mit 4-fach Gewerbe	280	5	74,90



Flechther-Zange

Schneiden induktivgehärtet, maximale Kraftübertragung, handlich

Bestell-Nr.	Ausführung	L mm	VE	€
115.24	gesenkgeschmiedet, ölgehärtet,	240	6	19,80
115.26	tauchisoliert	260	6	22,15
115.30		300	6	26,10



Flechther-Zange

Schneiden induktivgehärtet, maximale Kraftübertragung, handlich

Bestell-Nr.	Ausführung	L mm	VE	€
115.33	verzinkt	300	6	31,90



Schmiedezange

schwarz lackiert

Bestell-Nr.	Ausführung	L mm	VE	€
848.30	Flachmaul	300	1	29,90
848.40		400	1	38,90

BOLZENSCHNEIDER



VBIV

Hebelvornschneider

zum Schneiden von weichen und harten Drähten, Bolzen, Nägel, Nieten und ähnlichen Werkstoffen

Bestell-Nr.	Ausführung	L mm	VE	€
810.18	mit 4-fach-Gewerbe	180	1	65,40



Hebelvornschneider

zum Schneiden von weichen und harten Drähten, Bolzen, Nägel, Nieten und ähnlichen Werkstoffen

Bestell-Nr.	Ausführung	L mm	VE	€
810.20	mit Kraftgewerbe	200	6	36,70



Mini-Bolzenschneider

für Stahldraht, Schneiden induktivgehärtet

SB-verpackt

Bestell-Nr.	Ausführung	L mm	Ø mm	VE	€
812.01	Schenkel gepreßt	210	4,0	1	15,05



7101.2



7131.2



Kompakt-Bolzenschneider Knipex

Knipex „CoBolt“, hohe Schneidleistung bei geringerem Kraftaufwand für Stahldraht, Nägel, Nieten, Schrauben. Schneiden induktivgehärtet, ca. 64 HRC

Bestell-Nr.	Ausführung	L mm	Ø mm	VE	€
7101.2	atramentiert, getauchte Griffe	200	6,0	6	49,20
7131.2	mit Aussparung, speziell	200	6,0	6	51,85
7131.5	für den Trockenausbau	250	6,0	1	65,90

BOLZENSCHNEIDER



Köpfe

Bolzenschneider HaWe

mit verstärkten Griffrohren, pulverbeschichtet mit Exzenternachstellung und abrutschsicheren Ergo-Griffhüllen. Made in Germany

Bestell-Nr.	Ausführung	L mm	VE	€
812.30	Schneidleistung 44 HRC Ø 5 mm	330	1	42,55
812.45	Schneidleistung 44 HRC Ø 7 mm	460	1	60,95
812.60	Schneidleistung 44 HRC Ø 8 mm	620	1	76,40
812.75	Schneidleistung 44 HRC Ø 9 mm	780	1	107,10
812.90	Schneidleistung 44 HRC Ø 9 mm	900	1	146,00
813.45	Ersatz-Messerkopf für 460 mm Länge		1	38,50
813.60	Ersatz-Messerkopf für 620 mm Länge		1	51,60
813.75	Ersatz-Messerkopf für 780+900 mm Länge		1	69,30



Baustahlgewebe-Schneider HaWe

mit verstärkten Griffrohren, pulverbeschichtet mit Exzenternachstellung und abrutschsicheren Ergo-Griffhüllen. Made in Germany

Bestell-Nr.	Ausführung	L mm	VE	€
812.80	Schneidleistung 44 HRC Ø 9 mm	900	1	135,35
813.80	Ersatz-Messerkopf		1	84,30



VBW

Bolzenschneider vbw

mit nachstellbaren Messern (Exzenterschrauben), Stahlrohrschenkel

Bestell-Nr.	Ausführung	L mm	VE	€
980.46	Schneidl. 19 HRC 8 mm, 48 HRC 5 mm	460	1	111,00
980.61	Schneidl. 19 HRC 9 mm, 48 HRC 7 mm	610	1	127,00
980.76	Schneidl. 19 HRC 11 mm, 48 HRC 8 mm	760	1	163,00
980.91	19 HRC 13 mm, 40 HRC 11 mm, 48 HRC 9 mm	910	1	234,00
980.01	Ersatz-Messerkopf für 460 mm Länge		1	66,30
980.02	Ersatz-Messerkopf für 610 mm Länge		1	82,90
980.03	Ersatz-Messerkopf für 760 mm Länge		1	109,00
980.04	Ersatz-Messerkopf für 910 mm Länge		1	133,00



VBW

Bolzenschneider VBW Light Cut

deutlich geringeres Eigengewicht durch sehr stabile Alu-Griffrohre mit hochwertigen, ergonomischen 2-K-Griffen. Mit nachstellbaren Messern (Exzenterschrauben)

Bestell-Nr.	Ausführung	L mm	VE	€
980.80	Schneidleistung 19 HRC 10 mm, 48 HRC 6 mm	800	1	160,00

MATTENSCHNEIDER

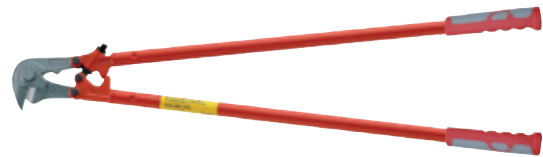

VBW

Baustahlmatten-Schneider

mit nachstellbaren Messern

Bestell-Nr.	Ausführung	L mm	VE	€
985.95	Schneidleistung 19 HRC 11 mm, 48 HRC 8 mm	950	1	174,00
985.01	Ersatz-Messerkopf		1	124,00



VBW

Baustahlmatten-Schneider VBW Light Cut

deutlich geringeres Eigengewicht durch sehr stabile Alu-Griffrohre mit hochwertigen, ergonomischen 2-K-Griffen. Mit nachstellbaren Messern (Exzenterschrauben)

Bestell-Nr.	Ausführung	L mm	VE	€
435.10	Schneidleistung 19 HRC 11 mm, 48 HRC 6 mm	1000	1	255,00



KRENN
...wir schneiden Stahl



Mattenschneider Krenn

KM-10 höchste Qualität

mit den 3-Schneiden-Wendemessern = 3 Mattenschneider in Einem mit gesenkgeschmiedetem Oberteil, Stahlrohrschenkel und Gummigriffen, für Material bis 58 HRC

Bestell-Nr.	Ausführung	L mm	VE	€
815.10	Schneidleistung 19 HRC 11 mm, 40 HRC 9 mm	900	1	215,00



KRENN
...wir schneiden Stahl



Stahlschneider Krenn

K-10/K12 höchste Qualität

mit den 3-Schneiden-Wendemessern = 3 Mattenschneider in Einem mit gesenkgeschmiedetem Oberteil, Stahlrohrschenkel und Gummigriffen, für Material bis 58 HRC

Bestell-Nr.	Ausführung	L mm	VE	€
814.10	Schneidleistung 19 HRC 13 mm, 40 HRC 10,5 mm	800	1	265,00
814.12	Schneidleistung 19 HRC 14 mm, 40 HRC 12,5 mm	900	1	319,00

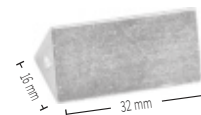

Ersatzmesser Krenn Nr. 4

für alle Modelle, aus Chrom-Spezial

SB-verpackt

Bestell-Nr.	Ausführung	VE	€
814.44	58 HRC, 3-Schneiden-Wechselmesser	1	25,50

KLEMPNERZANGEN



Falz-Zange

aus Qualitätsstahl mit aufgelegtem Gewerbe, schwarz lackiert

Bestell-Nr.	Ausführung	B mm	L mm	VE	€
333.60	gerade	60	280	6	48,30



Falz-Zange

aus Qualitätsstahl mit aufgelegtem Gewerbe, schwarz lackiert

Bestell-Nr.	Ausführung	B mm	L mm	VE	€
334.60	gebogen 45°	60	280	6	51,00



Falz-Zange

aus Qualitätsstahl mit aufgelegtem Gewerbe, schwarz lackiert

Bestell-Nr.	Ausführung	B mm	L mm	VE	€
335.60	gebogen 90°	60	280	6	55,20



Falz-Zange leicht

geschmiedet, komplett vergütet, mit eingelegtem Gewerbe, Schenkel tauchisoliert. Für kleine, präzise Falz- und Biegearbeiten.

Bestell-Nr.	Ausführung	B mm	L mm	VE	€
829.01	gerade	24	185	6	55,90



Falz-Zange leicht

geschmiedet, komplett vergütet, mit eingelegtem Gewerbe, Schenkel tauchisoliert. Für kleine, präzise Falz- und Biegearbeiten.

Bestell-Nr.	Ausführung	B mm	L mm	VE	€
830.01	gebogen 45°	20	185	6	62,90

KLEMPNERWERKZEUG



Klempner-Zange

mit aufgelegtem Gewerbe, schwarz lackiert mit Kusto-Griffhüllen

Bestell-Nr.	Ausführung	L mm	VE	€
330.00	Flachzange	240	6	44,70



Klempner-Zange

mit aufgelegtem Gewerbe, schwarz lackiert mit Kusto-Griffhüllen

Bestell-Nr.	Ausführung	L mm	VE	€
331.00	Rundzange	240	6	44,70



Quetsch-Falzzange

Spezialzange geschmiedet, vergütet, mit durchgestecktem Gewerbe, Schenkel tauchisoliert, gut geeignet zum Eckfalzen.

Bestell-Nr.	Ausführung	B mm	L mm	VE	€
828.80	Einstecktiefe 80 mm	80	325	6	146,00



Falzaufbiegezange

Spezialzange geschmiedet, Oberbacke mit Schneide, Unterbacke mit Prisma, zum Öffnen von Steh- und Doppelfälzen

Bestell-Nr.	Ausführung	L mm	VE	€
795.01	mit aufgelegtem Gewerbe	250	5	69,10



Anreißschablone

von 5-100 mm, 5 mm steigend, gehärtet auf 48 HRC, daher höhere Standzeit der Kanten

Bestell-Nr.	Ausführung	L mm	B mm	Stä mm	VE	€
786.01	rostfrei, gehärtet	140	100	1,3	1	16,90



Klempner-Hammer

Kunststoff, schlagfest, splitterfrei

Bestell-Nr.	Ausführung	L mm	gr	VE	€
785.01	155x85x35/12	350	550	1	41,00

NIETZANGEN



Nietzange HaWe

aus Alu-Druckguß mit Stahlschenkeln und Öffnungsfeder

SB-verpackt

Bestell-Nr.	Ausführung	VE	€
2040.0	Mundstücke 2,4 / 3,2 / 4,0 / 4,8 mm	10	19,10



Nietzange Taiyo

Alu-Druckguß mit Stahlschenkeln und Öffnungsfeder

SB-verpackt

Bestell-Nr.	Ausführung	VE	€
2.1001	Mundstücke 2,4 / 3,2 / 4,0 / 4,8 mm	6	50,40



Nietzange GESIPA NTX

aus Alu-Druckguß mit Stahlschenkeln und Übersetzung, ergonomisch und robust. Arbeitsbereich: Alu-Stift bis 5 mm Niete, Stahl-Stift bis 4 mm Niete

im Einzelkarton

Bestell-Nr.	Ausführung	VE	€
705.11	NTX ohne Feder , Mundstücke 1,8 / 2,4 / 3,2 mm	1	87,80
705.54	NTX-F mit Feder , Mundstücke 2,4 / 2,7 / 3,2 mm	1	89,80

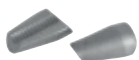

Futterbacken für Gesipa Nietzangen
Spezialgehärtet

Bestell-Nr.	Ausführung	BE	VE	€
705.12	Paar	Pa	1	16,20



Nietzange GESIPA Flipper

durch neue Technik und Ergonomie 40% weniger Kraftaufwand dadurch mühelose Einhandbedienung. Mit Nietdornauffangbehälter und Montageschlüssel

im Einzelkarton

Bestell-Nr.	Ausführung	VE	€
701.01	Mundstücke 1,8 / 2,4 / 2,9 mm	1	111,00

NIETZANGEN



Hebelnietgerät GESIPA HN 2

aus hochwertigem Alu-Druckguss mit geschlossenem Gehäuse. Mit Nietdorn-Auffangbehälter und Montageschlüssel. Arbeitsbereich: bis 6,4 mm Niete außer Polygrip und Bulb-Blindniete

Bestell-Nr.	Ausführung	L mm	gr	VE	€
713.15	M-Stücke 2,9 / 3,2 / 3,6 / 4,0 / 4,5 mm	570	1850	1	369,00



Hebelnietgerät Taiyo TS-20

Bestell-Nr.	Ausführung	L mm	gr	VE	€
2.1002	Mundstücke 2,4 / 3,2 / 4,0 / 4,8 mm Ø	460	1750	6	88,90



Blindnietmutter-Zange GESIPA GBM 5

auf SB-Karte

Bestell-Nr.	Ausführung	VE	€
723.28	mit 3 Gewindedorne M 4-5-6	1	92,10



Blindnietmutter aus Alu

SB-verpackt

Bestell-Nr.	Ausführung	St/Pac	BE	VE	€
94.000	M 4 kurz	20	Pac	10	9,70
94.019	M 4 mittel	20	Pac	10	9,70
94.027	M 5 kurz	15	Pac	10	9,70
94.035	M 5 mittel	15	Pac	10	9,70
94.043	M 6 kurz	8	Pac	10	9,70
94.051	M 6 mittel	7	Pac	10	9,70

Für weitere Ersatzteile bitte Ersatzteilliste anfordern.

NIETZANGEN



Niet-Set HaWe-Impex

Nietzange + 100 Alu-Blindnieten sortiert 3 + 4 mm

in Klarsichtbox

Bestell-Nr.	Ausführung	VE	€
2080.0	Mundstücke 2,4 / 3,2 / 4,0 / 4,8 mm	10	26,25



Niet-Box GESIPA NTX

Nietzange NTX, Montageschlüssel, 12 verschiedene Nietsorten:

Alu/Stahl 3x5, 3x7, 3x8, 3x10, 3x12, 4x5, 4x6, 4x8, 4x10, 4x12 mm

Kupfer/Stahl 3x5, 3x7 mm

Bestell-Nr.	Ausführung	VE	€
754.27	in Stahlblechkasten	1	247,00



Blindniete GESIPA

Niete Alu, Stift Stahl

SB-verpackt

Bestell-Nr.	Ausführung	Ø mm	L mm	St/Pac	VE	€
630.06	für Materialstärke 2,5-3,5 mm	3	6	100	10	8,40
630.14	für Materialstärke 4,5-5,0 mm	3	8	100	10	8,70
630.22	für Materialstärke 7,0-9,0 mm	3	12	100	10	9,80
630.30	für Materialstärke 1,5-3,0 mm	4	6	100	10	9,30
630.49	für Materialstärke 4,0-5,0 mm	4	8	100	10	9,80
630.57	für Materialstärke 6,5-8,5 mm	4	12	100	10	10,85
630.65	für Materialstärke 2,0-2,5 mm	5	6	50	10	7,80
630.73	für Materialstärke 4,5-6,0 mm	5	10	50	10	8,40
630.81	für Materialstärke 6,0-8,0 mm	5	12	50	10	8,70

Blindniete GESIPA

Großpack

Bestell-Nr.	Ausführung	Ø mm	L mm	St/Pac	VE	€
630.41	für Materialstärke 5,0-6,5 mm	4	10	500	1	34,50
630.42	für Materialstärke 6,5-8,5 mm	4	12	500	1	38,00
630.46	für Materialstärke 1,5-3,0 mm	4	6	500	1	28,40
630.48	für Materialstärke 4,0-5,0 mm	4	8	500	1	30,90

NIETEN



Blindniete GESIPA PolyGrip®

durch den großen Klemmbereich kann ein PolyGrip®-Blindniet bis zu fünf verschiedene Standardblindniete ersetzen.

Niete Alu, Stift Stahl

SB-verpackt

Bestell-Nr.	Ausführung	Ø mm	L mm	St/Pac	VE	€
634.38	für Materialstärke 0,5-5,0 mm	3,2	8,0	100	10	8,80
634.41	für Materialstärke 0,5-6,5 mm	4,0	10,0	100	10	10,20
634.47	für Materialstärke 7,0-13 mm	4,0	17,0	50	10	7,10
634.87	für Materialstärke 6,5-13 mm	4,8	17,0	50	10	8,80



Blindniet-Sortiment

in SB-Tasche

Bestell-Nr.	Ausführung	VE	€
639.11	mit 35 Alu-Nieten Ø 4 mm kurz 4x6, 35 Alu-Nieten Ø 4 mm mittel 4x8 30 Alu-Nieten Ø 4 mm lang 4x12	10	14,00



Blindniete GESIPA

Niete Kupfer, Stift Bronze

SB-verpackt

Bestell-Nr.	Ausführung	Ø mm	L mm	St/Pac	VE	€
635.06	für Materialstärke 0,5-3,5 mm	4	6	50	10	15,10
635.10	für Materialstärke 4,5-6,5 mm	4	10	50	10	16,10
635.12	für Materialstärke 6,5-8,5 mm	4	12	50	10	16,80

Weitere Gesipa-Nietzangen sowie Blindnieten auf Anfrage.

LOCHBÄNDER + ZUBEHÖR

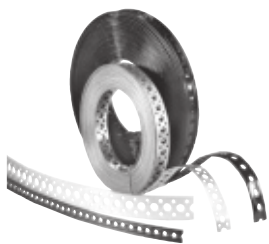

Lochband

zur Befestigung von Gegenständen z.B. Rohrleitungen auf dem Boden oder als Deckenabhängung. Günstige, einfache und universelle Montage- und Befestigungsmöglichkeit.

Bestell-Nr.	Ausführung	B mm	L m	VE	€
317.10	verzinkt	17	10	10	8,70
319.10	verzinkt, kunststoffummantelt	19	10	10	10,90



Fixpin-Einschlagnagel

schnelle und sichere Befestigung von Lochbändern, Rohrbügeln etc. in Beton und allen Vollbaustoffen. Kein Vorbohren notwendig.

Nur mit Setzeisen verarbeiten. Bei Fehlschlag können gehärtete

Stahlnägel eventuell brechen. Senkrecht einschlagen.

Schutzbrille empfohlen.

200 Stück-Pack

Bestell-Nr.	Ausführung	Ø mm	L mm	VE	€
344.14	Stahl	4	14	5	11,70
344.08		4	18	5	10,90
344.22		4	22	5	12,20



Fixpin-Einschlagnagel

mit geriffeltem Schaft für leichteres Eindringen und besseren Halt.

Nur mit Setzeisen verarbeiten. Bei Fehlschlag können gehärtete

Stahlnägel eventuell brechen. Senkrecht einschlagen.

Schutzbrille empfohlen.

200 Stück-Pack

Bestell-Nr.	Ausführung	Ø mm	L mm	VE	€
344.18	Stahl-geriffelt	4	18	5	11,70



Setzeisen

für das korrekte Einschlagen der Fixpin-Einschlagnägel

Bestell-Nr.	Ausführung	VE	€
344.00	mit Handschutz	1	38,90

PINZETTEN



3884.1



3884.2

Pinzette

Stahl gehärtet, rostfrei

Bestell-Nr.	Ausführung	L mm	VA	VE	€
3884.1	Spitzen fein, gerade	135	lose	12	5,20
3884.2	Spitzen abgerundet, gebogen	125	lose	12	5,20
3884.3	Spitzen fein, gerade	135	SB	12	6,90
3884.4	Spitzen abgerundet, gebogen	125	SB	12	6,90

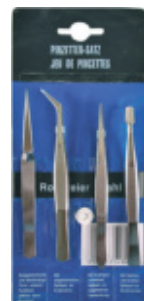

Pinzetten-Satz

Stahl gehärtet, rostfrei

in SB-Tasche

Bestell-Nr.	Ausführung	L mm	VE	€
428.02	gerade, gebogen, spitz, breit	125	10	9,40

GRIPZANGEN



Gripzange

mit geschmiedeten Backen, Schnell-Lösehebel und Drahtschneider, Spezialstahl vernickelt, preisgünstige Modelle!

Bestell-Nr.	Ausführung	Spannw. mm	L mm	VE	€
50.005	Halbrund-Maulform	35	140	1	7,30
50.007		40	180	1	8,30
50.010		50	225	1	10,00



Gripzange

mit geschmiedeten Backen, Schnell-Lösehebel und Drahtschneider, Chrom-Vanadium

Bestell-Nr.	Ausführung	Spannw. mm	L mm	VE	€
63.007	Halbrund-Maulform	35	180	1	22,60
53.000		50	220	1	23,90



Parallel-Gripzange Plus

mit beweglichem Unterbacken und Schnell-Lösehebel, Chrom-Vanadium

Bestell-Nr.	Ausführung	Spannw. mm	L mm	VE	€
15.011	mit Stellschraube	40	230	1	28,60



Langbeck-Klemmzange

Spezialstahl, mit Drahtschneider

Bestell-Nr.	Ausführung	Spannw. mm	L mm	VE	€
60.165	mit Stellschraube	50	165	1	8,80



55.000



55.001

Gripzange C-Form

für sperrige Werkstücke, Chrom-Vanadium

Bestell-Nr.	Ausführung	Spannw. mm	L mm	VE	€
55.000	starre Backen	80	280	1	31,90
55.001	mit beweglichen Druckplättchen	80	280	1	36,90

GRIPZANGEN



Schweißgripzange

Bestell-Nr.	Ausführung	Spannw. mm	L mm	VE	€
54.001	CV vernickelt	50	280	1	34,90



Breitmaul-Gripzange

mit breiten Stahlbacken

Bestell-Nr.	Ausführung	Spannw. mm	L mm	B mm	VE	€
621.00	vernickelt	45	200	80	1	32,90



Elektronik-Seitenschneider

Präzisions-Ausführung

Bestell-Nr.	Ausführung	L mm	VE	€
2251.3	verchromt mit Feder	112	6	23,60



Präzisions-Elektronikzange

aus verzugsfreiem Präzisions-Stahlblech, C70, präzise geschliffene Schneiden und Backen, im Salzbad gehärtet, mit Öffnungsfeder, 2-K-Griffe

Bestell-Nr.	Ausführung	L mm	VE	€
430.01	Seitenschneider für Drähte bis 1,3 mm Ø	130	6	18,50



Electronic Super-Knips

Kopf brüniert, blendfrei. Griffe mit Weich-PVC überzogen. Für harten und weichen Draht (H), mit induktiv gehärteten Schneiden Schneidenhärte ca. 63 HRC, geschliffene Schneiden ohne Facette: zum flächengleichen Trennen, präzise geformte Spitzen durchtrennen auch anliegende Drähte ab Ø 0,2 mm

Bestell-Nr.	Ausführung	L mm	VE	€
7861.0	Form 6: Grundmodell	125	6	27,50
7871.0	Form 7: mit Drahtklemme	125	6	31,20



ELEKTRONIK-ZANGEN



Elektronik-Seitenschneider HaWe

Bestell-Nr.	Ausführung	L mm	VE	€
2251.0	verchromt mit Feder	110	6	7,90



Elektronik-Spitzzange HaWe mit rundspitzen Backen

Bestell-Nr.	Ausführung	L mm	VE	€
2252.0	verchromt mit Feder	130	6	7,90



Elektronik-Rundzange HaWe mit runden, spitzen Backen

Bestell-Nr.	Ausführung	L mm	VE	€
2253.0	verchromt mit Feder	130	6	7,90



Elektronik-Flachzange HaWe mit flachen Backen

Bestell-Nr.	Ausführung	L mm	VE	€
2254.0	verchromt mit Feder	125	6	7,90



Elektronik-Vorschneider HaWe

Bestell-Nr.	Ausführung	L mm	VE	€
2255.0	verchromt mit Feder	110	6	7,90

SCHEREN



520.14

520.20

Universal-Schere

mit Super-Härte und Super-Schnittleistung, für Haushalt, Handwerk, Industrie und Büro.

Bestell-Nr.	Ausführung	L mm	VE	€
520.14	Edelstahl rostfrei, poliert	140	12	3,90
520.20		210	12	7,90
520.25		250	12	10,00

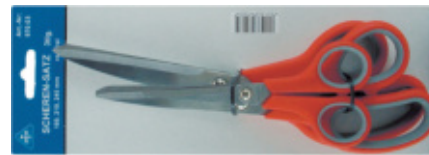

Scheren-Satz 3-teilig

mit 2-Komponenten-Griffhüllen

SB-verpackt

Bestell-Nr.	Ausführung	VE	€
970.03	rostfrei, 140, 210, 245 mm	10	15,90



Haushalts- und Näh-Schere

Bestell-Nr.	Ausführung	L mm	VE	€
840.15	ganz vernickelt	150	12	8,90



Papierschere

Bestell-Nr.	Ausführung	L mm	VE	€
853.20	ganz vernickelt	200	12	12,60



Silhouettenschere

für Scherenschnitte und feine Papierarbeiten

Bestell-Nr.	Ausführung	L mm	VE	€
182.00	Stahl geschmiedet, vernickelt	100	12	8,40

SCHEREN



Arbeitsschere

Bestell-Nr.	Ausführung	L mm	VE	€
860.20	Blätter poliert, Griffe lackiert	200	6	15,20
860.25		250	6	20,15



Folienschere Micro-Zahnung

Spezialschere zum mühelosen Schneiden von Dach- und Dichtungsbahnen, Flachdachfolien, Teichfolien, Trittschalldämmung, Vlies und vielem mehr

Bestell-Nr.	Ausführung	L mm	VE	€
265.00	rostfrei mit Micro-Zahnung	265	1	65,90



Tapezierschere

SB-verpackt

Bestell-Nr.	Ausführung	L mm	VE	€
70.427	rostfrei	275	12	9,20



Lederschere (Pappschere)

Bestell-Nr.	Ausführung	L mm	VE	€
632.15	ganz vernickelt	150	12	14,60
632.20		180	12	16,50



72.180

Goldschmiedeschere

Stahl geschmiedet, schwarz lackiert, Schneiden poliert

Bestell-Nr.	Ausführung	L mm	VE	€
72.180	gerade	180	6	12,70
73.180	gebogen	180	6	12,80

SCHEREN



Kombischere

„Allesschneider“, Edelstahl rostfrei, Schneiden gezahnt, Kusto-Griffe, mit Feder

SB-verpackt

Bestell-Nr.	Ausführung	L mm	VE	€
47.000	Schneide gerade	140	6	6,95



Kombischere

„Allesschneider“, Edelstahl rostfrei, Schneiden gezahnt, Kusto-Griffe, mit Feder

SB-verpackt

Bestell-Nr.	Ausführung	L mm	VE	€
48.001	Schneide gerade	190	6	9,50



Kombischere

„Allesschneider“, Edelstahl rostfrei, Schneiden gezahnt, Kusto-Griffe, mit Feder

SB-verpackt

Bestell-Nr.	Ausführung	L mm	VE	€
49.000	Schneide abgewinkelt	190	6	12,40



Kombischeren Erdi

Edelstahl rostfrei, ergonomische Kusto-Griffe, mit Feder und Verschuß, schlagfest - scharf - robust

auf SB-Karte

Bestell-Nr.	Ausführung	L mm	VE	€
48.000	Universal	190	6	15,80



Kombischere Erdi Combinox®

Edelstahl rostfrei, ergonomische Kusto-Griffe, mit Feder und Verschuß, schlagfest - scharf - robust

auf SB-Karte

Bestell-Nr.	Ausführung	L mm	VE	€
50.002	Universal mit Abisolierer + Drahtkerbe	190	6	21,60

BLECHSCHEREN

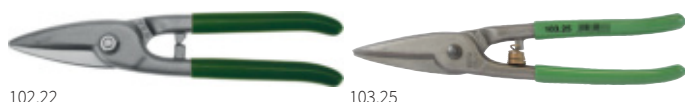

Berliner Blechscher

Scherenkopf und Griff aus einem Stück geschmiedet, Schneiden induktivgehärtet, Gewerbeverschraubung nachstellbar. Für gerade Schnitte.

Bestell-Nr.	Ausführung	L mm	VE	€
102.22	Qualitätsstahl, gerader Schnitt	225	5	19,70
102.25	Qualitätsstahl, gerader Schnitt	250	5	20,00
102.30	Qualitätsstahl, gerader Schnitt	300	5	26,60
103.25	Qualitätsstahl, mit Feder, gerader Schnitt	250	5	22,75



Loch-Blechscher

Scherenkopf und Griff aus einem Stück geschmiedet, Schneiden induktivgehärtet, Gewerbeverschraubung nachstellbar. Für kurze gerade und Figurschnitte.

Bestell-Nr.	Ausführung	L mm	VE	€
107.22	Qualitätsstahl, Schnitt rechts	225	5	22,20
107.25	Qualitätsstahl, Schnitt rechts	250	5	23,90
107.27	Qualitätsstahl, Schnitt rechts	275	5	26,60
107.25	Qualitätsstahl, Schnitt links	250	5	23,55
108.25	Qualitätsstahl, mit Feder, Schnitt rechts	250	5	25,70



Loch-Blechscher

Scherenkopf und Griff aus einem Stück geschmiedet, Schneiden induktivgehärtet, Gewerbeverschraubung nachstellbar. Für kurze gerade und Figurschnitte.

Bestell-Nr.	Ausführung	L mm	VE	€
307.25	Edelstahl, Schnitt rechts	250	5	32,60
30.725	Edelstahl, Schnitt links	250	5	32,60



Tafel-Blechscher (Durchlaufscher)

Scherenkopf und Griff aus einem Stück geschmiedet, Schneiden induktivgehärtet, Gewerbeverschraubung nachstellbar. Für lange gerade und durchlaufende Schnitte.

Bestell-Nr.	Ausführung	L mm	VE	€
118.30	Qualitätsstahl, gerader Schnitt	300	5	39,50
118.35	Qualitätsstahl, gerader Schnitt	350	5	45,90



Tafel-Blechscher (Durchlaufscher)

Scherenkopf und Griff aus einem Stück geschmiedet, Schneiden induktivgehärtet, Gewerbeverschraubung nachstellbar. Für lange gerade und durchlaufende Schnitte.

Bestell-Nr.	Ausführung	L mm	VE	€
318.30	Edelstahl, gerader Schnitt	300	5	49,90

BLECHSCHEREN



Ideal-Blechscher

Scherenkopf und Griff aus einem Stück geschmiedet, Schneiden induktivgehärtet, Gewerbeverschraubung nachstellbar. Für durchlaufende gerade und Figurschnitte.

Bestell-Nr.	Ausführung	L mm	VE	€
116.26	Qualitätsstahl, Schnitt rechts	260	5	40,40
116.28	Qualitätsstahl, Schnitt rechts	280	5	45,70
11.626	Qualitätsstahl, Schnitt links	260	5	40,40
11.628	Qualitätsstahl, Schnitt links	280	5	45,70
117.26	Qualitätsstahl, mit Feder, Schnitt rechts	260	5	42,90



Ideal-Blechscher

Scherenkopf und Griff aus einem Stück geschmiedet, Schneiden induktivgehärtet, Gewerbeverschraubung nachstellbar. Für durchlaufende gerade und Figurschnitte.

Bestell-Nr.	Ausführung	L mm	VE	€
316.26	Edelstahl, Schnitt rechts	260	5	44,80
316.28	Edelstahl, Schnitt rechts	280	5	49,90
31.626	Edelstahl, Schnitt links	260	5	44,80
31.628	Edelstahl, Schnitt links	280	5	49,90



Ideal-Blechscher

Scherenkopf und Griff aus einem Stück geschmiedet, mit eingesetzten HSS-Schneiden, besonders geeignet bei der Bearbeitung von Edelstahlblechen, Gewerbeverschraubung nachstellbar. Für durchlaufende gerade und Figurschnitte.

Bestell-Nr.	Ausführung	L mm	VE	€
416.28	mit HSS-Schneiden, Schnitt rechts	280	5	170,00
41.628	mit HSS-Schneiden, Schnitt links	280	5	170,00



Bandeisenschere

Scherenkopf und Griff aus einem Stück geschmiedet, Schneiden induktivgehärtet, Gewerbeverschraubung nachstellbar

Bestell-Nr.	Ausführung	VE	€
123.00	Qualitätsstahl mit Band-Niederhalter	5	36,60



Universal-Tasche

schwarz mit Gürtelschleife, für Scheren, Messer, Zangen usw.

Bestell-Nr.	Ausführung	VE	€
49.019	Leder	5	7,90



1060.6

Ideal-Blechscherer HaWe
mit Hebelübersetzung, für Bleche bis 1,25 mm

SB-verpackt

Bestell-Nr.	Ausführung	L mm	VE	€
1060.5	Griffe grün/schwarz, Schnitt rechts	240	6	20,90
1060.6	Griffe rot/schwarz, Schnitt links	240	6	20,90



Hebel-Blechscherer HaWe
mit Übersetzung, Schneide mit Mikroverzahnung

SB-verpackt

Bestell-Nr.	Ausführung	L mm	VE	€
107.12	gerader, langer Kopf, Schnitt gerade	300	5	22,90



Figuren-Blechscherer Wiss-Metallmaster
amerikanisches Spitzenfabrikat, höchste Qualität,
Schneidköpfe aus robustem Molybdänstahl, für Bleche bis 1,25 mm,
spezielle Hebelübersetzung garantiert leichte Handhabung

SB-verpackt

Bestell-Nr.	Ausführung	L mm	VE	€
738227	M-2R Universal, Schnitt rechts	245	6	35,40
738127	M-1R Universal, Schnitt links	245	6	35,40



Ideal-Blechscherer Wiss-Metallmaster
amerikanisches Spitzenfabrikat, höchste Qualität,
Schneidköpfe aus robustem Molybdänstahl, für Bleche bis 1,25 mm,
spezielle Hebelübersetzung garantiert leichte Handhabung

SB-verpackt

Bestell-Nr.	Ausführung	L mm	VE	€
738727	M-7R Ideal, Schnitt rechts und gerade	235	6	39,10
738627	M-6R Ideal, Schnitt links und gerade	235	6	39,10



Hebel-Blechscherer Wiss-Metallmaster
amerikanisches Spitzenfabrikat, höchste Qualität,
Schneidköpfe aus robustem Molybdänstahl, für Bleche bis 1,25 mm,
spezielle Hebelübersetzung garantiert leichte Handhabung

SB-verpackt

Bestell-Nr.	Ausführung	L mm	VE	€
738327	M-3R Kombi, Schnitt gerade	245	6	35,80



Idealschere Erdi 27-A
mit Übersetzung und Doppelhärtung,
Stahlblechschenkel, Schneide gezahnt

SB-verpackt

Bestell-Nr.	Ausführung	L mm	VE	€
2701.1	Edelstahl, Schnitt rechts	260	1	49,60
2701.2	Edelstahl, Schnitt links	260	1	49,60
lose, nicht SB-verpackt				
2701.6	Edelstahl, Schnitt rechts	260	5	47,30
2701.7	Edelstahl, Schnitt links	260	5	47,30
2701.3	Reparatur-Satz		1	7,90



Idealschere Erdi 08
mit Übersetzung, Schneide mit Mikroverzahnung, 2-K-Griffe
besonders flacher Kopf für engste Radien

SB-verpackt

Bestell-Nr.	Ausführung	L mm	VE	€
08.000	Edelstahl, Schnitt rechts	210	1	42,20
08.002	Edelstahl, Schnitt links	210	1	42,20



Idealschere Erdi D29-ASS
mit Übersetzung, neue Generation, optimierte Abstimmung,
dadurch reduzierter Kraftaufwand um 25%

Bestell-Nr.	Ausführung	L mm	VE	€
2701.8	Edelstahl spezial, Schnitt rechts	260	1	63,80
2701.9	Edelstahl spezial, Schnitt links	260	1	63,80



Ideal-Blechscherer Erdi D39-ASS
mit Übersetzung. Dauerhaft ermüdungsarm schneiden.
Hochpräzise Schnitte, auch engste Kurvenschnitte möglich.
Kraftschonend und einfach bedienbar.

SB-verpackt

Bestell-Nr.	Ausführung	L mm	VE	€
2739.1	Edelstahl spezial, Schnitt rechts	230	1	79,60
2739.2	Edelstahl spezial, Schnitt links	230	1	79,60

BLECHSCHEREN



Idealschere klein Erdi D15

doppelt hebelübersetzt, klein und wendig.
Der extrem kompakte Scherenkopf ermöglicht das
Schneiden engster Radien an schwer zugänglichen Stellen

SB-verpackt

Bestell-Nr.	Ausführung	L mm	VE	€
2715.1	Edelstahl spezial, Schnitt rechts	180	1	29,00
2715.2	Edelstahl spezial, Schnitt links	180	1	29,00



Figureschere Erdi D16-S

mit Übersetzung, Schneide mit Mikroverzahnung,
für kurze gerade und Figureschnitte

SB-verpackt

Bestell-Nr.	Ausführung	L mm	VE	€
1016.2	Edelstahl, Schnitt gerade	240	6	29,70



Figureschere Erdi 16

mit Übersetzung, Schneide mit Mikroverzahnung

SB-verpackt

Bestell-Nr.	Ausführung	L mm	VE	€
1050.1	Edelstahl, Schnitt rechts	240	1	30,10
1050.2	Edelstahl, Schnitt links	240	1	30,10



Universal-Durchlaufschere Longstyle

Hebelübersetzte Durchlaufschere für Bleche,
Drahtgeflechte, Bodenbeläge, Pappe, Leder usw.

SB-verpackt

Bestell-Nr.	Ausführung	L mm	VE	€
0021.0	Edelstahl, gerader Schnitt, Kopflänge 75 mm	280	5	48,00

BLECHSCHEREN



Knabber-Blechscher mit Spanbrecher

schneidet Bleche bis 1,2 mm, Kusto bis 2,0 mm, schneidet verformungsfrei **SB-verpackt**

Bestell-Nr.	Ausführung	L mm	VE	€
03.000	Stahlblech, vernickelt	270	1	48,20
031.00	Ersatz-Messer	67	1	13,85
033.00	Ersatz-Feder	65x65	1	2,10

SCHLÜSSEL-FEILEN



1157.0

106.10

Präz.-Schlüsselfeile mit Heft

Bestell-Nr.	Ausführung	L mm	VE	€
1117.0	flachstumpf	100	10	3,70
1127.0	flachspitz	100	10	3,70
1137.0	dreikant	100	10	3,70
1147.0	vierkant	100	10	3,70
1157.0	halbrund	100	10	4,30
1167.0	rund	100	10	3,70
106.10	rund ohne Heft	100	10	2,50



Präz.-Schlüsselfeile mit Heft

auf SB-Karte

Bestell-Nr.	Ausführung	L mm	VE	€
4117.4	flachstumpf	100	10	5,10
4137.4	dreikant	100	10	5,10
4157.4	halbrund	100	10	5,90
4167.4	rund	100	10	5,10



Schlüsselfeilen-Satz HaWe

6-tlg., je 1 Feile 100 mm mit Heft,
flachstumpf, halbrund, dreikant, 4-kant, rund, flachspitz

in Blechschachtel

Bestell-Nr.	Ausführung	VE	€
96.001	Präzisions-Qualität	8	16,80



Schlüsselfeilen-Satz

6-tlg., je 1 Feile 100 mm mit Heft,
flachstumpf, halbrund, dreikant, 4-kant, rund, flachspitz

in Kusto-Tasche SB

Bestell-Nr.	Ausführung	VE	€
97.000	Präzisions-Qualität	10	15,40
97.001	Standard-Qualität	10	11,90

FEILEN



Nadelfeilen-Satz 6-tlg., flachstumpf, halbrund, dreikant, 4-kant, rund, flachspitz

in Kusto-Tasche SB

Bestell-Nr.	Ausführung	L mm	Hieb	VE	€
410.00	6-tlg./Becku-Qualität	140	3	10	26,60

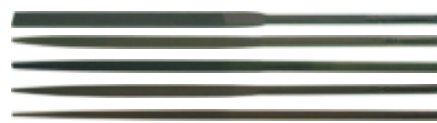

Nadelfeile Becku, Spitzenqualität

Bestell-Nr.	Ausführung	L mm	Hieb	VE	€
12.314	flachstumpf	140	3	10	7,00
32.314	dreikant	140	3	10	7,00
42.314	vierkant	140	3	10	7,00
52.314	halbrund	140	3	10	7,00
62.314	rund	140	3	10	7,00



Kontaktfeile mit Griffangel





in Kusto-Tasche

Bestell-Nr.	Ausführung	L mm	B mm	Stä mm	BE	VE	€
5400.0	Hieb 2	150	8	1	1 St	6	2,40

FEILEN



Feilen + Raspelsatz HaWe





Feilen    H1
Raspel  H1

SB-verpackt

Bestell-Nr.	Ausführung	L mm	VE	€
478.00	4-tlg. im Karton	200	10	23,70



Feilen + Raspelsatz Becku

Feilen    H1
Raspel  H1

SB-verpackt

Bestell-Nr.	Ausführung	L mm	VE	€
479.00	5-tlg. in Kusto-Tasche	200	5	33,50

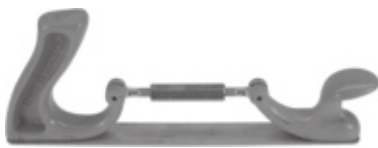

Karosseriefeilen-Halter

Bestell-Nr.	Ausführung	L mm	B mm	VE	€
1640.1	Halter verstellbar, ohne Blatt	350	35	1	29,95



Feilenblätter

zu Karosseriefeilen-Halter

Bestell-Nr.	Ausführung	L mm	B mm	VE	€
1641.3	mittel, schräg	350	35	1	24,55
1641.6	grob, radial	350	35	1	27,55
1641.7	mittel, radial	350	35	1	27,95

FEILEN



Feilenheft

aus Rotbuche, mit vernickelter Zwinge

Bestell-Nr.	Ausführung	L mm	VE	€
247.06	gebohrt, gerommt und gewachst	67,5	100	1,65
247.08		90	100	1,85
247.10		100	100	1,95
247.12		120	100	2,30
247.14		140	100	2,60
247.16		160	100	3,00



Spezial-Feilenheft

aus Rotbuche, für Kettensägenfeilen, mit 55° Ansträgung

Bestell-Nr.	Ausführung	L mm	VE	€
247.04	gebohrt, gerommt und gewachst	100	50	2,95



Feilenheft

mit Aufhängeloch

Bestell-Nr.	Ausführung	L mm	VE	€
247.11	aus Kusto	85	10	1,80
247.22		100	10	1,95
247.33		120	10	2,55



Schraubkopfheft

für Nadelfeilen

Bestell-Nr.	Ausführung	L mm	VE	€
244.80	aus Kusto	80	10	3,30



Gewindefeile

zum Feilen von Gewindesteigungen

in Kusto-Hülse

Bestell-Nr.	Ausführung	VE	€
258.01	Metrisch 0,8-1,0-1,25-1,5-1,75-2,0-2,5-3,0 mm	1	52,60
258.02	UNF-UNC 24-20-18-16-14-13-12-11 Gang auf 1"	1	52,60

FEILEN

Kettenteilung		Feilen-Durchmesser	
Zoll	mm	mm	Zoll
1/4	6,35	4,0	5/32
3/8 P	9,32	4,0	5/32
0,325	8,25	4,8	3/16
3/8	9,32	5,2	13/64
0,404	10,36	5,5	7/32



Kettensägefeile zylindrisch mit Kreuzhieb, Spiralform **3-Stück-Pac**

Bestell-Nr.	Ausführung	L mm	Hieb	Ø mm	VE	€
262.35	ohne Heft	150	3	3,5	1	7,10
262.40		200	3	4,0	1	7,50
262.45		200	3	4,5	1	7,50
262.48		200	3	4,8	1	7,50
262.52		200	3	5,2	1	7,50
262.55		200	3	5,5	1	7,50



Kettensägefeile zylindrisch mit Kreuzhieb, Spiralform **einzel auf SB-Karte**

Bestell-Nr.	Ausführung	L mm	Hieb	Ø mm	VE	€
264.40	ohne Heft	200	3	4,0	12	3,30
264.45		200	3	4,5	12	3,30
264.48		200	3	4,8	12	3,30



Dreikant-Sägefeile ohne Heft

Bestell-Nr.	Ausführung	L mm	Hieb	B mm	VE	€
32.215	dünn	150	2	10,1	10	4,40
32.310	besonders dünn	100	2	4,5	10	3,30
32.315		150	2	7,1	10	4,40



Feinsägefeile (Kimmenfeile) ohne Heft 2 Seiten behauen

Bestell-Nr.	Ausführung	L mm	Hieb	B mm	Stä mm	VE	€
33.113	dreikant	113	3	7,3	4,8	10	6,70



Bandsägefeile ohne Heft

Bestell-Nr.	Ausführung	L mm	Hieb	B mm	VE	€
31.150	rundkantig	150	2	13	10	5,40
31.175		175	2	14	10	6,60



Maschinen-Bandsägefeile

Bestell-Nr.	Ausführung	L mm	Hieb	B mm	VE	€
31.215	rundkantig	215	2	15	10	15,60

FEILEN



Holzraspel ohne Heft

Bestell-Nr.	Ausführung	L mm	Hieb	B mm	Stä mm	VE	€
15.200	flachstumpf	200	2	20	5	10	7,20
15.250		250	2	25	6	10	9,60



Holzraspel ohne Heft

Bestell-Nr.	Ausführung	L mm	Hieb	B mm	Stä mm	VE	€
52.120	halbrund	200	1	20	7	10	8,20
52.125		250	1	25	8	10	10,50
52.215	halbrund	150	2	16	5	10	7,10
52.220		200	2	20	7	10	8,90
52.225		250	2	25	8	10	11,90
52.230		300	2	30	9	10	14,50
62.220	rund	200	2		8	10	8,20
62.225		250	2		10	10	10,30



Cabinettraspel ohne Heft

Bestell-Nr.	Ausführung	L mm	Hieb	B mm	Stä mm	VE	€
58.225	flachhalbrund	250	2	28	5,5	10	12,50



Huftraspel

Bestell-Nr.	Ausführung	L mm	B mm	Stä mm	VE	€
35.350	flachstumpf	350	40	7,5	5	26,10



Holzfeile ohne Heft

Bestell-Nr.	Ausführung	L mm	Hieb	B mm	Stä mm	VE	€
59.220	halbrund	200	2	20	6	10	14,20
59.225		250	2	24	7	10	15,60



Cabinetfeile für Holz, ohne Heft

Bestell-Nr.	Ausführung	L mm	Hieb	B mm	Stä mm	VE	€
58.120	flachhalbrund	200	1	28	4,5	10	10,10
58.125		250	1	32	5,5	10	13,30



Weichmetallfeile (Zinnfeile) ohne Heft

Bestell-Nr.	Ausführung	L mm	Hieb	B mm	Stä mm	VE	€
16.125	flachstumpf	250	0	25	6,5	10	8,00
16.220	halbrund	200	0	20	6,5	10	10,10
16.225		250	0	24	7,5	10	10,30

FEILEN



Werkstattfeile ohne Heft

Bestell-Nr.	Ausführung	L mm	Hieb	B mm	Stä mm	VE	€
121.15	flachstumpf	150	1	16	4,0	10	3,80
121.20		200	1	20	5,0	10	5,00
121.25		250	1	25	6,0	10	5,90
121.30		300	1	30	6,5	10	7,90
121.35		350	1	35	7,5	5	10,50
121.40		400	1	39	8,5	5	14,30
122.15	flachstumpf	150	2	16	4,0	10	4,10
122.20		200	2	20	5,0	10	5,20
122.25		250	2	25	6,0	10	6,50
122.30		300	2	30	6,5	10	8,20
122.35		350	2	35	7,5	5	10,80
123.10	flachstumpf	100	3	10	2,5	10	3,80
123.15		150	3	16	4,0	10	4,60
123.20		200	3	20	5,0	10	5,60
123.25		250	3	25	6,0	10	6,80
123.30		300	3	30	6,5	10	9,10



Werkstattfeile ohne Heft

Bestell-Nr.	Ausführung	L mm	Hieb	Stä mm	VE	€
321.15	dreikant	150	1	10,0	10	5,30
321.20		200	1	14,0	10	6,20
321.25		250	1	17,0	10	8,00
322.15	dreikant	150	2	10,0	10	5,50
322.20		200	2	14,0	10	6,20
322.25		250	2	17,0	10	8,20
323.15	dreikant	150	3	10,0	10	5,50
323.20		200	3	14,0	10	6,70
323.25		250	3	17,0	10	9,30



Werkstattfeile ohne Heft

Bestell-Nr.	Ausführung	L mm	Hieb	Stä mm	VE	€
421.15	vierkant	150	1	6,3	10	4,50
421.20		200	1	8,0	10	5,30
421.25		250	1	10,0	10	6,50
421.30		300	1	12,0	10	8,60
422.15	vierkant	150	2	6,3	10	4,80
422.20		200	2	8,0	10	5,50
422.25		250	2	10,0	10	6,70
423.15	vierkant	150	3	6,3	10	5,10
423.20		200	3	8,0	10	5,50

FEILEN



Werkstattfeile ohne Heft

Bestell-Nr.	Ausführung	L mm	Hieb	B mm	Stä mm	VE	€
521.15	halbrund	150	1	16	5,5	10	6,20
521.20		200	1	20	6,5	10	7,10
521.25		250	1	24	7,0	10	9,30
521.30		300	1	30	9,5	10	12,30
522.15	halbrund	150	2	16	5,5	10	6,70
522.20		200	2	20	6,5	10	7,20
522.25		250	2	24	7,0	10	9,50
522.30		300	2	30	9,5	10	12,50
523.15	halbrund	150	3	16	5,5	10	6,70
523.20		200	3	20	6,5	10	7,70
523.25		250	3	24	7,0	10	10,30
523.30		300	3	30	9,5	10	13,80



Werkstattfeile ohne Heft

Bestell-Nr.	Ausführung	L mm	Hieb	Stä mm	VE	€
621.15	rund	150	1	6	10	3,70
621.20		200	1	8	10	4,60
621.25		250	1	10	10	6,10
621.30		300	1	12	10	7,40
622.15	rund	150	2	6	10	4,20
622.20		200	2	8	10	4,80
622.25		250	2	10	10	6,20
622.30		300	2	12	10	8,20
623.15	rund	150	3	6	10	4,60
623.20		200	3	8	10	5,50
623.25		250	3	10	10	6,70
623.30		300	3	12	10	8,60



Mühlsägefeile (Schärfefeile) ohne Heft

Kanten rund behauen

Bestell-Nr.	Ausführung	L mm	Hieb	B mm	Stä mm	VE	€
12.120	flachstumpf	200	3	20	3	10	7,20
12.125		250	3	25	4	10	9,30



Schwertfeile ohne Heft

Bestell-Nr.	Ausführung	L mm	Hieb	B mm	Stä mm	VE	€
82.200	Schwertform	200	3	25	6	10	18,20



Messerfeile ohne Heft

Schmalseite ohne Hieb

Bestell-Nr.	Ausführung	L mm	Hieb	B mm	Stä mm	VE	€
72.200	Messerform	200	2	20	6	10	10,10

FEILEN-SB



Dreikant-Sägefeile mit Ku-Heft, Aufhängeloch und Kartonschuber

Bestell-Nr.	Ausführung	L mm	Hieb	B mm	VE	€
32.512	dünn	125	2	8	5	6,20
32.515		150	2	10	5	6,60



Feinsägefeile 2 Seiten behauen, mit Ku-Heft, Aufhängeloch und Kartonschuber

Bestell-Nr.	Ausführung	L mm	Hieb	B mm	Stä mm	VE	€
33.513	dreikant	113	3	7,3	4,8	5	8,50



Kettensägefeile Spiralhieb, mit Ku-Heft, Aufhängeloch und Kartonschuber

Bestell-Nr.	Ausführung	L mm	Stä mm	VE	€
265.32	rund	200	3,2	5	5,10
265.40		200	4,0	5	5,10
265.48		200	4,8	5	5,10
265.55		200	5,5	5	5,10



Mühlsägefeile Kanten rund, mit Ku-Heft, Aufhängeloch und Kartonschuber

Bestell-Nr.	Ausführung	L mm	Hieb	VE	€
12.520	flachstumpf	200	3	5	9,80
12.525		250	3	5	12,70

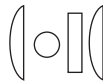

Holzraspel mit Ku-Heft, Aufhängeloch und Kartonschuber

Bestell-Nr.	Ausführung	L mm	Hieb	VE	€
52.520	halbrund	200	2	5	11,10
52.525		250	2	5	14,60
62.520	rund	200	2	5	10,30
62.525		250	2	5	13,10
15.520	flachstumpf	200	2	5	9,90
15.525		250	2	5	12,70
1558.2	Cabinett	200	2	5	12,35



Feilraspel mit Ku-Heft, Aufhängeloch und Kartonschuber
1 Seite Feilenhieb, 1 Seite Rasperhieb

Bestell-Nr.	Ausführung	L mm	Hieb	VE	€
1512.2	flachstumpf	200	1	5	8,70



Holzfeile mit Ku-Heft, Aufhängeloch und Kartonschuber

Bestell-Nr.	Ausführung	L mm	Hieb	VE	€
59.520	halbrund	200	2	5	17,70
59.525		250	2	5	20,10

FEILEN-SB



Allzweckfeile Spezialhieb, mit Ku-Heft, Aufhängeloch und Kartonschuber

Bestell-Nr.	Ausführung	L mm	B mm	Stä mm	VE	€
53.520	flachstumpf	200	20	5	5	10,30
53.525		250	25	7	5	13,10

Installateur-Feile Spezialhieb grob/fein, mit Ku-Heft, Aufhängeloch und Kartonschuber

Bestell-Nr.	Ausführung	L mm	B mm	Stä mm	VE	€
61.525	flachstumpf	250	24	6,2	5	23,50



Werkstattfeile mit Ku-Heft, Aufhängeloch und Kartonschuber

Bestell-Nr.	Ausführung	L mm	Hieb	VE	€
125.15	flachstumpf	150	2	5	6,60
125.20		200	2	5	7,50
125.25		250	2	5	9,40
125.30		300	2	5	11,70



Werkstattfeile mit Ku-Heft, Aufhängeloch und Kartonschuber

Bestell-Nr.	Ausführung	L mm	Hieb	VE	€
335.15	dreikant	150	2	5	7,50
335.20		200	2	5	8,10
335.25		250	2	5	11,10



Werkstattfeile mit Ku-Heft, Aufhängeloch und Kartonschuber

Bestell-Nr.	Ausführung	L mm	Hieb	VE	€
425.15	vierkant	150	2	5	6,70
425.20		200	2	5	7,70
425.25		250	2	5	9,00



Werkstattfeile mit Ku-Heft, Aufhängeloch und Kartonschuber

Bestell-Nr.	Ausführung	L mm	Hieb	VE	€
524.15	halbrund	150	2	5	8,50
524.20		200	2	5	9,50
524.25		250	2	5	12,70
524.30		300	2	5	15,40



Werkstattfeile mit Ku-Heft, Aufhängeloch und Kartonschuber

Bestell-Nr.	Ausführung	L mm	Hieb	VE	€
625.15	rund	150	2	5	6,70
625.20		200	2	5	7,10
625.25		250	2	5	8,90
625.30		300	2	5	10,70

FEILKLOBEN



Handfeilkloben mit Flügelmutter
Stahl gesenkgeschmiedet, verzinkt

Bestell-Nr.	Ausführung	Spannw. mm	L mm	B mm	VE	€
701.10	verzinkt	18	100	40	2	26,90
701.12		22	120	45	2	30,50
701.13		25	130	48	2	35,20
701.16		35	160	58	2	45,90



Feilkloben doppelstarke
mit Sechskantmutter und Schlüssel, Stahl gesenkgeschmiedet

Bestell-Nr.	Ausführung	Spannw. mm	L mm	B mm	VE	€
706.16	verzinkt	35	160	58	1	57,90
706.18		40	180	68	1	105,00
706.20		45	200	70	1	135,00



Reifkloben mit schrägem Maul 45°
Stahl geschmiedet, mit auswechselbarer Feder, verzinkt

Bestell-Nr.	Ausführung	Spannw. mm	L mm	B mm	VE	€
703.12	verzinkt	30	125	30	2	51,90



Präz.-Parallel-Schraubstock
mit gehärteten Stahlbacken und Prismenführung, drehbar,
maximale Plattenstärke für Tischbefestigung 45 mm.

Bestell-Nr.	Ausführung	Spannw. mm	B mm	kg	VE	€
723.04	Stahlguß	65	60	2,6	1	32,90

MASCHINENSCHRAUBSTÖCKE



Bohrmaschinen-Schraubstöße

bewegliche Backe seitlich geführt, Prismenbacke gehärtet,
geschliffen und brüniert

Bestell-Nr.	Ausführung	Spannw. mm	B mm	kg	VE	€
729.08	Spezialguß	70	85	3,3	1	112,00
729.10		95	100	4,0	1	139,00



Parallel-Schraubstock

ganz aus Stahl, unzerbrechlich, großer Amboß und Stahlbacken besonders gehärtet, mit Stahlspindel, nach vorne öffnend.

Bestell-Nr.	Ausführung	Spannw. mm	B mm	kg	VE	€
727.08	Stahl	64	80	3,3	1	57,90
727.10		75	100	5,1	1	72,90
727.12		100	125	8,7	1	120,00
727.15		125	150	12,2	1	150,00

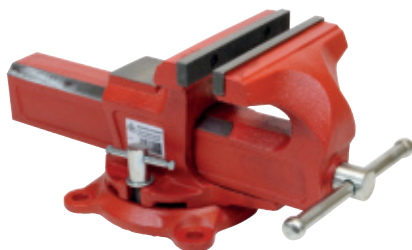

Parallel-Schraubstock

robuste Konstruktion – mit gehärteten Stahlbacken und verdeckter Spindel, nach vorne öffnend, großer Amboß, mit Drehteller.

Bestell-Nr.	Ausführung	Spannw. mm	B mm	kg	VE	€
722.10	Stahlguß	130	100	6,5	2	82,90
722.12		170	125	7,5	2	112,00
722.15		170	150	10,0	1	162,00



Automat-Höhenverstellgerät Kanca Kadett

Nur für Modell Kanca Kadett 125 und 135 mm.
Ermöglicht stufenlose, vertikale Justierung des Schraubstocks. 360° drehbar.
Automatische Verstellung durch Gasdruckfeder.

Bestell-Nr.	Ausführung	kg	VE	€
748.12	Höhenverstellbereich 240 mm	9,1	1	308,00

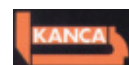

744.11

745.11

Parallel-Schraubstock Kanca Kadett

stahlgeschmiedet, unzerbrechlich, nach vorne öffnend, mit nachstellbaren Führungen, Backen, Amboß und Führungen gehärtet und geschliffen, mit verdeckter Spindel.

Bestell-Nr.	Ausführung	Spannw. mm	B mm	kg	VE	€
744.10	stahlgeschmiedet	125	100	5,30	1	141,00
744.11		140	115	8,00	1	154,00
744.12		160	125	9,30	1	179,00
744.13		160	135	14,00	1	216,00
744.15		180	150	19,00	1	246,00
745.11	Drehteller		115	0,95	5	57,50
745.12			125	1,40	1	61,60
745.13			135	1,70	1	62,80



Installations-Schraubstock Kanca Kadett

stahlgeschmiedet, unzerbrechlich, nach vorne öffnend, mit 2 festen Rohrspannbacken.

Bestell-Nr.	Ausführung	Spannw. mm	B mm	kg	VE	€
747.12	stahlgeschmiedet	160	125	10,5	1	195,00
747.15		180	150	19,5	1	266,00
745.12	Drehteller		125	1,40	1	61,60



Installations-Schraubstock KANCA K2

stahlgeschmiedet, mit 2 gehärteten Rohrspannbacken, Führung nachstellbar.

Bestell-Nr.	Ausführung	Spannw. mm	B mm	kg	VE	€
741.12	stahlgeschmiedet	150	120	9,0	1	208,00
741.14		200	140	18,2	1	288,00

SCHONBACKEN



Magnet-Schonbacken für Schraubstöcke aus schlagzähem Kusto, mit Prismen, mit Dauermagnet, selbsthaftend

SB-Karte

Bestell-Nr.	Ausführung	B mm	BE	VE	€
726.02	Kusto	100	Pa	1	7,95
726.03		125	Pa	1	9,75
726.04		150	Pa	1	10,45

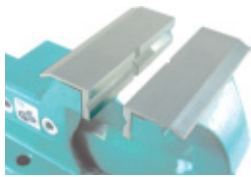

Magnet-Schonbacken für Schraubstöcke aus Alu mit Prismen mit Dauermagnet, selbsthaftend

SB-verpackt

Bestell-Nr.	Ausführung	B mm	BE	VE	€
729.11	Alu	100	Pa	1	8,45
729.12		125	Pa	1	8,85
729.15		150	Pa	1	9,75

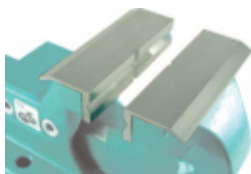

Alu-Schonbacken für Schraubstöcke aus Alu, mit Prismen

auf SB-Karte

Bestell-Nr.	Ausführung	B mm	BE	VE	€
732.10	Alu	100	Pa	1	5,75
732.12		125	Pa	1	5,95
732.15		150	Pa	1	6,65

BLECH- UND RUNDSTAHLSCHEREN



Schneidkapazität:

	Stahlblech	Flachstahl	Rundstahl
611.32	5 mm	50x5 mm	11 mm
611.33	6 mm	70x6 mm	13 mm

Blech- und Rundstahlschere

für Schlossereien, Montagebetriebe, Installateure, Lehrwerkstätten usw. Stabile, vergütete Stahlplattenkörper, leichter Blechdurchschub, hochwertige Scherwerkzeuge, rot lackiert.

Bestell-Nr.	Ausführung	kg	VE	€
611.32	Messerlänge 150 mm	10	1	194,00
611.33	Messerlänge 180 mm	18	1	272,00



O-Ring-Sortiment

18 Größen R-01 - R-18, Innen-Ø 3-22 mm, Öl-, benzin und säurebeständig

Bestell-Nr.	Ausführung	VE	€
01.225	225 Stück im Klarsichtkasten	1	8,50



Federn-Sortiment

Zug- und Druckfedern, 20 verschiedene Größen

Bestell-Nr.	Ausführung	VE	€
01.913	200 Stück im Klarsichtkasten	1	10,70

MAGNETE



Magnet mit angesetzter Gewindebuchse (Haftgreifer)
universell anwendbar bei Formteilen, Werkzeugen
und als Haftelement, **säurebeständig.**

Bestell-Nr.	Ausführung	Ø mm	H mm	VE	€
283.10	M3, Haftkraft 4N	10	10,0	100	2,80
283.13	M3, Haftkraft 10N	13	11,5	100	3,10
283.16	M3, Haftkraft 20N	16	12,0	100	3,60
283.20	M3, Haftkraft 30N	20	13,0	100	5,00
283.25	M4, Haftkraft 40N	25	15,0	100	5,00
283.32	M4, Haftkraft 80N	32	15,0	100	5,80
283.36	M4, Haftkraft 80N	36	15,0	100	6,00
283.40	M5, Haftkraft 110N	40	18,0	100	7,30

ohne Gewindebuchse

284.10	Haftkraft 4N	10	4,5	100	2,40
284.16	Haftkraft 20N	16	4,5	100	3,00
284.20	Haftkraft 30N	20	6,0	100	4,30
284.25	Haftkraft 40N	25	7,0	100	4,40
284.32	Haftkraft 80N	32	7,0	100	4,90
284.40	Haftkraft 110N	40	8,0	100	6,00

Stabhafgreifer mit Innengewinde

285.10	M4, Haftkraft 6N	10	16,0	10	4,70
285.13	M4, Haftkraft 20N	13	18,0	10	5,60
285.16	M4, Haftkraft 35N	16	20,0	10	6,00
285.20	M5, Haftkraft 50N	20	25,0	10	9,00

Magnet mit Gummimantel

287.31	M4 Gewindebuchse, Haftkraft 89N	31	11,5	1	11,90
287.43	M4 Gewindebuchse, Haftkraft 100N	43	10,5	1	12,30
288.18	M4 Innengewinde, Haftkraft 25N	18	6,0	1	8,40
288.22	M4 Innengewinde, Haftkraft 38N	22	6,0	1	9,60



Hufeisenmagnet

starke Haftkraft

Bestell-Nr.	Ausführung	B mm	H mm	Stä mm	VE	€
250.01	Haftkraft 45N	22	17	25	10	18,50



Hufeisenmagnet

SB-verpackt

Bestell-Nr.	Ausführung	B mm	H mm	Stä mm	VE	€
250.04	lang	50	90	13	10	7,50
250.05		62	125	19	10	18,40

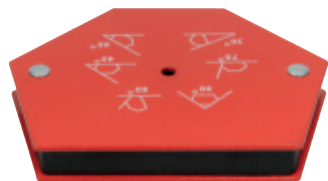

Winkelmagnet

als „dritte Hand“ für alle Schweiß- und Verbindungsarbeiten bei Rohren,
Profilen und Blechteilen, für Winkelverbindungen 30-45-60-75-90°

SB-verpackt

Bestell-Nr.	Ausführung	L mm	B mm	gr	VE	€
285.30	Zugkraft 27 kg	120	90	280	1	10,90

MAGNETHEBER



PIN-Magnet Universal

4 Stück auf SB-Karte

Bestell-Nr.	Ausführung	Ø mm	BE	VE	€
280.30	mit Kusto-Kappe	30	Karte	12	4,30

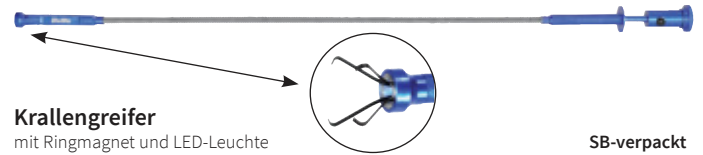

Krallengreifer

mit Ringmagnet und LED-Leuchte

SB-verpackt

Bestell-Nr.	Ausführung	L mm	VE	€
237.80	flexibler Schaft, hebt bis 800 gr.	625	1	11,90



Teleskop-Magnetheber

zur Aufnahme von metallischen Kleinteilen wie Schrauben, Muttern, Nägel,
Nieten, Nadeln usw. Besonders praktisch an schwer zugänglichen Stellen.
Tragkraft bis 120 gr.

auf SB-Karte

Bestell-Nr.	Ausführung	Ø mm	L mm	VE	€
50.050	Stahl verchromt, mit Clip	8	135-500	10	5,90



237.01-237.04

Magnetheber

flexibel, mit Kusto-Heft

Bestell-Nr.	Ausführung	L mm	Ø mm	VE	€
237.01	hebt bis 500 gr	460	8	6	15,30
237.02	hebt bis 1000 gr.	460	12	6	16,30
237.03	hebt bis 1800 gr	520	15	6	21,10
237.04	hebt bis 3000 gr.	520	19	6	36,80



Mini-Magnetheber

flexibel, mit Kusto-Heft

Bestell-Nr.	Ausführung	L mm	Ø mm	VE	€
237.00	hebt bis 270 gr.	400	4	6	6,10

LEHREN



Parallelanreißer mit Bleistift
Ideales Werkzeug zum Anreißen und Übertragen.
Für alle Bau-Berufe!

SB-verpackt

Bestell-Nr.	Ausführung	L mm	VE	€
253.65	Kusto, mit Feststellrädchen und Gelenk	80	1	18,10



Gehrungswinkel Konturen-Fix
Gehrungswinkelmesser und Winkelschmiege in einem
überall da, wo eine hundertprozentige Gehrung oder ein Abgreifen und Übertragen von Winkeln verlangt wird, z.B. an Sockelleisten, Abdeckleisten, Dachfenstern u.v.m. kommt der Konturen-Fix zum Einsatz. Die wenigsten Winkel messen genau 90 Grad - Konturen-Fix anlegen, Gradzahl ablesen und an der Gehrungssäge einstellen, oder den Winkel anzeichnen

auf SB-Karte

Bestell-Nr.	Ausführung	VE	€
1836.0	Kusto	5	9,45



Profil-Lehre
zum Tasten und Übertragen von Profilen positiv und negativ,
max. Profiltiefe 45 mm, unentbehrlich für Schlosser, Schreiner,
Bodenleger und Heimwerker

SB-verpackt

Bestell-Nr.	Ausführung	L mm	VE	€
1030.0	Tastnadeln gehärtet, verchromt	154	6	13,05



Spiralbohrer-Schleiflehre
Stahl poliert

Bestell-Nr.	Ausführung	VE	€
199.00	für Spiralbohrer bis 50 mm Ø, Spitzenwinkel 118°	5	4,70

LEHREN

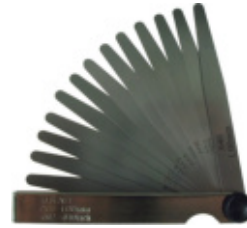

192.13

Fühlerlehre Präz. Ausführung
mit vernickeltem Bügel und Feststellmutter, Blattlänge 100 mm,
in PVC-Abreißtasche

Bestell-Nr.	Ausführung	Stä mm	VA	VE	€
192.08	8 Blatt	0,05-0,50	lose	10	3,60
192.13	13 Blatt	0,05-1,00	lose	10	5,10
192.20	20 Blatt	0,05-1,00	lose	10	7,70
192-13	13 Blatt	0,05-1,00	SB	1	6,70
192-20	20 Blatt	0,05-1,00	SB	1	8,95



Fühlerlehrenband

Bestell-Nr.	Ausführung	L m	B mm	Stä mm	VE	€
197.02	in Dosen	5	13	0,02	1	39,90
197.05		5	13	0,05	1	17,30
197.10		5	13	0,10	1	17,50
197.20		5	13	0,20	1	15,90
197.30		5	13	0,30	1	15,90
197.50		5	13	0,50	1	17,30



Gewindeschablone
mit vernickeltem Bügel und Rändelschraube für Außen- und Innengewinde

Bestell-Nr.	Ausführung	VE	€
194.01	24 Blatt metr. 60°, Steigung 0,25-6,0 mm	5	7,20
194.03	52 Blatt, 24 metr. 60° + 28 Blatt WW 55°, 4-62 Gang	5	10,10

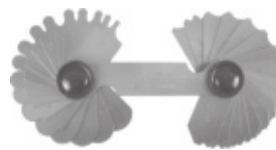

Radienschablone (Konkav-Konvex)
mit vernickeltem Bügel und Rändelschraube

Bestell-Nr.	Ausführung	Gr	VE	€
196.01	für Rundungen R 1-7	1	5	16,20
196.02	für Rundungen R 7,5-15	2	5	18,20
196.03	für Rundungen R 15,5-25	3	5	18,20

LEHREN UND ZIRKEL



248.15 249.15 259.15

Stahlzirkel geschmiedet DIN 6486
mit durchgestecktem Gewerbe und Nietscharnier, geschliffen und poliert, Spitzen gehärtet

Bestell-Nr.	Ausführung	L mm	VE	€
248.15	Spitzzirkel lose	150	10	13,30
248.17		175	10	15,90
248.20		200	10	16,70
248.25		250	10	19,50
248.21	Spitzzirkel SB-verpackt	200	10	18,60
249.15	Bogenzirkel mit Stellbogen	150	10	16,30
249.17		175	10	19,50
249.20		200	10	20,00
249.25		250	10	25,00
249.30		300	10	30,30
259.15	Bogenzirkel mit Bleistifthalter	150	10	23,00
259.20		200	10	26,70
259.30		300	10	34,90

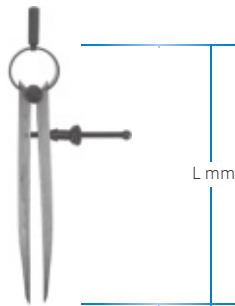

Präz.-Federzirkel DIN 6487
starke Ausführung mit kantigen Schenkeln, Schnellspannmutter, geschliffen und poliert, Spitzen und Meßflächen gehärtet

Bestell-Nr.	Ausführung	Gr	L mm	VE	€
1870.3	Spitzzirkel lose	3	150	5	10,30
1870.4		4	175	5	12,10
1870.5		5	200	5	13,50
1870.0	Spitzzirkel SB-verpackt	3	150	5	11,90



250.25 252.20

Stahlzirkel mit Nietscharnier DIN 6482
geschliffen und poliert

Bestell-Nr.	Ausführung	L mm	VE	€
250.25	Außentaster	250	10	14,40
252.20	Innentaster	200	10	11,10

ROLLBANDMAßE



Rollbandmaß HaWe
mit Bandfeststeller und automatischem Rücklauf und Trageschleufe.
Solide und preiswert, Teilung cm-mm

auf SB-Karte

Bestell-Nr.	Ausführung	L m	B mm	VE	€
288.02	Stahlband, gelb	2	13	10	3,50
288.03		3	13	10	5,40
288.05		5	16	10	7,20



Rollbandmaß HaWe
ABS-Gehäuse mit Gürtelclip. Mit Selflock-System, ergonomische Form für angenehmes Arbeiten, Teilung cm-mm

auf SB-Karte

Bestell-Nr.	Ausführung	L m	B mm	VE	€
131.30	Stahlband gelb	3	16	1	5,80
131.50		5	19	1	8,30
131.80		8	25	1	13,95

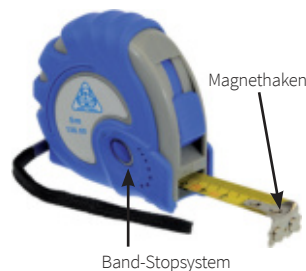

Rollbandmaß HaWe
nach EEC II, automatischer Bandrücklauf, Bandfeststeller, Band-Stopsystem, Teilung cm-mm

auf SB-Karte

Bestell-Nr.	Ausführung	L m	B mm	VE	€
136.03	mit Magnethaken	3	16	10	6,30
136.05		5	19	10	8,70
136.08		8	25	10	15,10



687.13

Rollbandmaß STABILA BM 30
mit stoßfestem Kunststoffgehäuse, automatischer Bandrücklauf, Bandfeststeller. Mit patentiertem **Spikes-Haken**, der beim Einhängen des Bandes nicht abrutscht. Genauigkeitsklasse II, Teilung cm-mm

auf SB-Karte

Bestell-Nr.	Ausführung	L m	B mm	VE	€
687.02	Stahlband gelb	2	12,5	6	6,70
687.03		3	12,5	6	7,40
687.05		5	19	6	11,50
687.13	mit Sichtfenster	3	16	6	9,80

ROLLBANDMAßE



Rollbandmaß aus hochflexiblem Stahl mit stoßfestem Kunststoffgehäuse. Automatischer Bandrücklauf und Bandfeststeller, Teilung cm-mm

auf SB-Karte

Bestell-Nr.	Ausführung	L m	B mm	VE	€
519.23	Uni-Matic	3	16	5	14,90
519.05		5	16	5	22,40



Rollbandmaß mit Sichtfenster aus hochflexiblem Stahl, für Innenmessungen, mit stoßfestem Kunststoffgehäuse. Automatischer Bandrücklauf und Bandfeststeller, beidseitige Maßeinteilung cm-mm

auf SB-Karte

Bestell-Nr.	Ausführung	L m	B mm	VE	€
519.03	Video-Flex mit Sichtfenster	3	13	5	18,50



Rollbandmaß Hi-Lock aus hochflexiblem Stahl, mit stoßfestem Kunststoffgehäuse, Bandfeststeller und Gürtelschlaufe, Teilung cm-mm

auf SB-Karte

Bestell-Nr.	Ausführung	L m	B mm	VE	€
2005.3	Stahlband	3	16	5	10,40
2005.5		5	16	5	14,40



Rollbandmaß Top Conve mit stoßfestem Kunststoffgehäuse, schwarz, automatischer Bandrücklauf, Bandfeststeller, Gürtelklammer, Teilung cm-mm

auf SB-Karte

Bestell-Nr.	Ausführung	L m	B mm	VE	€
270.35	Stahlband	3,5	13	6	11,20
270.50		5	13	6	13,90

ROLLBANDMAßE



Rollbandmaß

mit schlagfestem Kunststoffgehäuse, Universal, grün, Teilung cm-mm

auf SB-Karte

Bestell-Nr.	Ausführung	L m	B mm	VE	€
823.20	Stahlband	2	13	10	9,90
823.30		3	13	10	13,40



Messrad

zum bequemen Messen von langen Strecken. Robustes, stoßsicheres Zählwerk, Rad Ø 318 mm, Toleranz ± 0,02%, Zählbereich: 9999,98 m

Bestell-Nr.	Ausführung	kg	VE	€
702111	Profiausführung Fabrikat Nedo	3,65	1	248,00



Messrad

zum bequemen Messen von langen Strecken. Zähler mit Nullstellung und Beleuchtung. Zusammengeklappt nur 54 cm, inklusive praktischer Tragetasche. Stabiles Kusto-Speichenrad Ø 318 mm, Zählbereich: 9999,9 m. Inkl. 2 Batterien im Griff (HaWe-Nr. 200.04)

verpackt im Buntkarton

Bestell-Nr.	Ausführung	kg	VE	€
702.00	Leichtmessrad	1,5	1	71,90

BANDMAß



MASSANFANG A



Maßbeginn auf dem Band
ca. 10 cm nach dem Beschlag

MASSANFANG B



Maßbeginn an der Vorderkante
des Beschlags

STANDARD-TEILUNG



Die ersten 10 cm in mm-Teilung, danach cm-Teilung



Bandmaß in Kapsel

Glasfaserband weiß, beiseitig skaliert, Standard-Teilung.

Massanfang A

hochwertige Qualität, gelten als erstgeecht Klasse II

SB-verpackt

Bestell-Nr.	Ausführung	L m	B mm	VE	€
572.10	Kapsel aus Stahl und kustoummantelt,	10	13	1	18,60
572.20	Kurbelkern aus Stahl	20	13	1	27,30
572.30		30	13	1	39,00
572.50		50	13	1	53,70



575.20



575.30
575.50

Bandmaß in bruchsicherer ABS-Kapsel

Maßanfang A, stabil und preiswert

Glasfaserband, beidseitig skaliert

SB-verpackt

Bestell-Nr.	Ausführung	L m	B mm	VE	€
575.20	rund ohne Griff	20	16	1	12,05
575.30	mit Griff	30	16	1	19,70
575.50	mit Griff	50	16	1	23,90



Bandmaß

Glasfaserband weiß, durchgehende 2-mm-Teilung beidseitig

Maßanfang B

mit klappbarem Haken, für die Einhandbedienung, Kurbel aus Stahl

Sehr gute Qualität zum günstigen Preis

SB-verpackt

Bestell-Nr.	Ausführung	L m	B mm	VE	€
480.20	stabile Kusto-Kapsel	20	13	5	9,90 AV



FISCO

Stahlbandmaß Special

Maßanfang B, Federleichtes, schlagfestes Gehäuse.

Durchgehende mm-Teilung, Endhaken im Gehäuse versenkbar.

Gleichmäßiges Aufrollen durch Nylontrommel. Taschengröße.

auf SB-Karte

Bestell-Nr.	Ausführung	L m	B mm	VE	€
626.01	Stahlband, weiß lackiert	10	10	5	30,20
626.02		20	10	5	37,90
626.03		30	10	5	47,90

BANDMAß



233.30

233.50

Bandmaß auf Alu-Rahmen

Stahlband weiß lackiert „Superlac“

Standard-Teilung

Maßanfang B

hochwertige Qualität, gelten als erstgeecht Klasse II.

Das meistverwendete Bandmaß am Bau.



SB-verpackt

Bestell-Nr.	Ausführung	L m	B mm	VE	€
233.30	Schrägrahmen	30	13	1	43,15
233.50	Dreieckrahmen	50	13	1	61,55



220.30

220.50

Bandmaß auf Alu-Rahmen

Stahlband weiß lackiert „Superlac“

Standard-Teilung

Maßanfang A

hochwertige Qualität, gelten als erstgeecht Klasse II.

SB-verpackt

Bestell-Nr.	Ausführung	L m	B mm	VE	€
220.30	Schrägrahmen	30	13	1	42,70
220.50	Dreieckrahmen	50	13	1	60,90



219.20

219.50

Bandmaß auf Alu-Rahmen

Stahlband weiß lackiert „Superlac“

durchgehende mm-Teilung

Maßanfang B

hochwertige Qualität, gelten als erstgeecht Klasse II.



SB-verpackt

Bestell-Nr.	Ausführung	L m	B mm	VE	€
219.20	Schrägrahmen	20	13	1	35,50
219.25		25	13	1	41,60
219.30		30	13	1	44,00
219.50	Dreieckrahmen	50	13	1	62,10

BANDMAßE



Bandmaß auf Alu-Rahmen

Glasfaserband, weiß
Standard-Teilung

Maßanfang B

Leicht, reißfest, knickfest, gelten als erstgeeicht Klasse III



SB-verpackt

Bestell-Nr.	Ausführung	L m	B mm	VE	€
576.30	Dreieckrahmen	30	13	1	42,80
576.50		50	13	1	57,80



219.20

219.50

Bandmaß auf Alu-Rahmen

Stahlband rostfrei „Stewe-Nox“
Standard-Teilung

Maßanfang B

Leicht, reißfest, knickfest, gelten als erstgeeicht Klasse II.



SB-verpackt

Bestell-Nr.	Ausführung	L m	B mm	VE	€
223.30	Schrägrahmen	30	13	1	64,40
223.50	Dreieckrahmen	50	13	1	84,60



Bandmaß auf Alu-Rahmen

Stahlband polyamidbeschichtet
Standard-Teilung

Maßanfang B

Ritz- und kratzfest, chemikalienresistent, knickfest, gelten als erstgeeicht Klasse I.
Premiumband empfohlen für amtliche Vermessung



SB-verpackt

Bestell-Nr.	Ausführung	L m	B mm	VE	€
820.30	Dreieckrahmen	30	13	1	57,80
820.50	Dreieckrahmen	50	13	1	76,30

BANDMAßE



Bandmaß auf Kusto-Rahmen

Maßanfang B

mit SB-Aufhänger

Bestell-Nr.	Ausführung	L m	B mm	VE	€
481.50	Glasfaserband weiß, beidseitig skaliert	50	13	5	19,90



Bandmaß auf Alurahmen

Maßanfang B, schlagfester Griff

präzise und haltbar, stabil und preiswert

SB-verpackt

Bestell-Nr.	Ausführung	L m	B mm	VE	€
574.30	Glasfaserband weiß, beidseitig skaliert	30	16	1	33,90
574.50		50	16	1	40,90



380112

Teleskop-Messtab Messfix

aus Alu-Rohr, eloxiert, exakt, zuverlässig, direkte Ablesung,
unentbehrlich für das Bauhandwerk

Bestell-Nr.	Ausführung	VE	€
380112	3 m, mit Etui, Meßbereich 0,60-3,04 m	1	262,00
580111	5 m, mit Etui, Meßbereich 0,91-5,01 m	1	291,00
880151	8 m, ohne Etui, Meßbereich 1,53-8,00 m	1	583,00

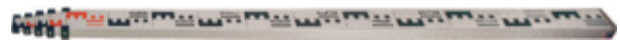

Teleskop-Messtab

aus robustem Alu-Vierkantrohr, mit Dosenlibelle, einseitige mm-Einteilung,
Stab von oben beginnend meterweise bis zum Anschlag ausziehbar.
Meßergebnis jeweils am obersten Stoß ablesbar, rückseitig Nivelier-Teilung

Bestell-Nr.	Ausführung	VE	€
414.05	5 m/5-tlg., Meßbereich 1,24-5,00 m	1	76,90

MAßSTÄBE



Holz-Gliedermaßstab

Weißbuche mit Messingfedern

Bestell-Nr.	Ausführung	L m	B mm	VE	€
166.01	Standard, gelb	1	16	10	2,70
166.02	Standard, gelb	2	16	10	3,60



Holz-Gliedermaßstab

deutsche Spitzenqualität. Gelenke mit innenliegenden, gehärteten Stahlfedern, daher gerade Anreißlinie auch im Gelenkbereich. Mit weicher 90°-Rasterung und Winkelskala.

Bestell-Nr.	Ausführung	L m	B mm	VE	€
166.06	Profi, gelb	2	16	10	5,00



Holz-Gliedermaßstab

deutsche Spitzenqualität. Gelenke mit innenliegenden, gehärteten Stahlfedern, daher gerade Anreißlinie auch im Gelenkbereich. Mit weicher 90°-Rasterung und Winkelskala.

Bestell-Nr.	Ausführung	L m	B mm	VE	€
166.07	Profi, weiß	2	16	10	4,90
166.03	Profi, weiß, ohne 90°-Rasterung	3	16	10	12,30



Holz-Gliedermaßstab

deutsche Spitzenqualität. Gelenke mit innenliegenden, gehärteten Stahlfedern, daher gerade Anreißlinie auch im Gelenkbereich. Mit weicher 90°-Rasterung und Winkelskala.

Bestell-Nr.	Ausführung	L m	B mm	VE	€
166.08	Profi, weiß-gelb	2	16	10	4,95



Holz-Gliedermaßstab

deutsche Spitzenqualität. Gelenk innenliegend mit Rasternockentechnik.

- Ideal für Werbzwecke
- Mit Aufdruck Mindestabnahme 100 St
- Bei Bedarf bitte anfragen

Bestell-Nr.	Ausführung	L m	B mm	VE	€
130.01	Profi/Werbung, natur	1	12	10	6,00



Holz-Gliedermaßstab

deutsche Spitzenqualität. Gelenk innenliegend mit Rasternockentechnik.

- Ideal für Werbzwecke
- Mit Aufdruck Mindestabnahme 100 St
- Bei Bedarf bitte anfragen

Bestell-Nr.	Ausführung	L m	B mm	VE	€
130.01	Profi/Werbung, natur	1	12	10	6,00

MAßSTÄBE



212.01

212.02

Glasfaser-Gliedermaßstab

mit Federnet, Teilung schwarz

7% Glasfaseranteil, praktisch unzerbrechlich, flexibel

Bestell-Nr.	Ausführung	L m	B mm	VE	€
212.01	Glasfaser	1	13	10	5,90
212.02	Glasfaser	2	15	10	8,00



Stahlmaßstab

Teilung Oberkante 1/2 mm, Unterkante 1 mm, geätzt

Bestell-Nr.	Ausführung	L mm	B mm	Stä mm	VE	€
98.015	rostfrei, biegsam	150	13	0,5	10	1,70
98.020		200	13	0,5	10	1,90
98.030		300	13	0,5	10	2,60
98.040		400	18	0,5	10	5,10
98.050		500	18	0,5	10	5,60
98.100		1000	18	0,5	10	10,90
98.150		1500	18	0,5	5	23,90
98.200		2000	18	0,5	5	31,90
97.003	rostfrei, stark	300	13	1,0	1	4,40
97.030		300	25	1,0	10	3,40
97.004		400	13	1,0	1	6,50
97.005		500	13	1,0	1	7,80
97.050		500	25	1,0	10	6,10



Alu-Universalmaßstab

aus gezogenem Alu-Profil eloxiert, blendfrei ablesbar, mit Präz.-Teilung in DIN-Genauigkeit, Maßkante abgeschrägt und auf der Rückseite ausgefräst.

Bestell-Nr.	Ausführung	L mm	B mm	Stä mm	VE	€
18.103	Teilung 1 mm	300	60	5	1	7,90
18.106		600	60	5	1	13,50
18.110		1000	60	5	1	19,90
18.120	ohne Skalierung	2000	60	5	1	54,90



Stahlbandmaß selbstklebend

mit schwarzen und roten Ziffern,

für Zuschneidetsche, Maschinentische usw., Teilung cm-mm

auf SB-Karte

Bestell-Nr.	Ausführung	L m	B mm	VE	€
260.02	weiß lackiert	2	13	5	7,90
260.05	weiß lackiert	5	13	5	11,90

TASCHENMESSSCHIEBER



Präz.-Taschenmessschieber HaWe

aus Stahl, ganz gehärtet, rostfrei-mattverchromt, mit Tiefenmaß, 1/10 Nonius

SB-verpackt

Bestell-Nr.	Ausführung	L mm	VE	€
222.01	mit Stellschraube	120	1	21,15



Präz.-Taschenmessschieber HaWe

aus Stahl, ganz gehärtet, rostfrei-mattverchromt, mit Tiefenmaß, Tabelle auf der Rückseite, 1/20 Nonius

SB-verpackt

Bestell-Nr.	Ausführung	L mm	VE	€
222.33	Momentfeststellung	150	1	21,90



Präz.-Taschenmessschieber HaWe

Profi-Monoblock, aus Stahl, ganz gehärtet, rostfrei-mattverchromt, mit Tiefenmaß, Tabelle auf der Rückseite, 1/20 Nonius

SB-verpackt

Bestell-Nr.	Ausführung	L mm	VE	€
222.02	Momentfeststellung	150	1	34,90



Taschenmessschieber

Stahl, Rändelschraube, mit Tiefenmaß, 1/10 Nonius

SB-verpackt

Bestell-Nr.	Ausführung	L mm	VE	€
202.11	phosphatiert, blendfrei	120	10	11,30



Taschenmessschieber Kunststoff

mit Tiefenmaß, 1/10 Nonius

SB-verpackt

Bestell-Nr.	Ausführung	L mm	VE	€
202.22	Kusto, mit schwarzer Skala	150	10	5,90



Messing-Knopfmaß

mit abgesetztem Schnabel für Lochmessungen, 1/10 Nonius

Bestell-Nr.	Ausführung	L mm	VA	VE	€
253.00	Messing	100	lose	10	8,50
253.00	Messing	100	SB	10	9,95

MESSSCHIEBER



Präz.-Digitalmessschieber HaWe

Auflösung 0,01 mm, 5-stellige, 1 mm hohe LCD-Anzeige, Umschaltung mm/Zoll, mit Batterie

in Kusto-Kasten

Bestell-Nr.	Ausführung	L mm	VE	€
222.36	mit Feststellschraube	150	1	43,90



Knopfzelle Panasonic

Silberoxid

1 St SB-verpackt

Bestell-Nr.	Ausführung	Ø mm	H mm	Volt	VE	€
222.46	SR44 1,55V 160 mAh	11,6	5,4	1,55	12	3,30



Präz.-Werkstattmessschieber DIN 862

aus rostfreiem Stahl, Skala matt-verchromt, ganz gehärtet, mit Messerspitzen, Lochmaßansatz, Meßflächen fein geschliffen und geläpft, mit Feststellschraube, Millimeter- und Zollteilung, 1/20 Nonius

in Tasche

Bestell-Nr.	Ausführung	L mm	VE	€
566.02	Schnabel 80 mm	250	1	169,00
566.03	Schnabel 100 mm	300	1	200,00
566.04	Schnabel 150 mm	500	1	462,00



Tasche für Schieblehren

aus Kunstleder, stabile Ausführung

Bestell-Nr.	Ausführung	L mm	VE	€
382.10	Kunstleder, genäht	240	5	4,70



Präz.-Mikrometer DIN 863/II

mattverchromt, verdecktes Gewinde, mit rundem Bügel, Spindel Ø 8 mm, Hartmetall-Meßflächen, Spindelgewinde geschliffen mit 0,5 mm Steigung, Gefühlsschraube. Ablesung 0,01 mm

im Kusto-Kasten

Bestell-Nr.	Ausführung	VE	€
623.63	Meßbereich 0,25 mm	1	25,90

WINKEL



Flachwinkel aus Stahl

geschliffen und chromatisiert, dadurch rostgeschützt

Bestell-Nr.	Ausführung	VE	€
908.10	Schenkellänge 100 x 70 mm	10	6,90
908.15	Schenkellänge 150 x 100 mm	10	7,30
908.20	Schenkellänge 200 x 130 mm	10	9,40
908.25	Schenkellänge 250 x 160 mm	10	11,60
908.30	Schenkellänge 300 x 180 mm	10	12,95
908.40	Schenkellänge 400 x 230 mm	10	16,40
908.50	Schenkellänge 500 x 280 mm	10	19,90
908.60	Schenkellänge 600 x 330 mm	10	24,90
908.80	Schenkellänge 800 x 430 mm	10	30,20
908.01	Schenkellänge 1000 x 500 mm	5	31,90
908.02	Schenkellänge 1250 x 600 mm	1	51,90
908.05	Schenkellänge 1500 x 750 mm	1	59,90



Anschlagwinkel aus Stahl

geschliffen und chromatisiert, dadurch rostgeschützt

Bestell-Nr.	Ausführung	VE	€
909.10	Schenkellänge 100 x 70 mm	10	9,20
909.15	Schenkellänge 150 x 100 mm	10	10,20
909.20	Schenkellänge 200 x 130 mm	10	13,20
909.25	Schenkellänge 250 x 160 mm	10	15,50
909.30	Schenkellänge 300 x 180 mm	10	17,70
909.40	Schenkellänge 400 x 230 mm	5	20,60
909.50	Schenkellänge 500 x 280 mm	5	24,50
909.60	Schenkellänge 600 x 330 mm	5	30,20
909.75	Schenkellänge 800 x 430 mm	5	34,90
909.01	Schenkellänge 1000 x 500 mm	5	40,90
909.02	Schenkellänge 1250 x 600 mm	1	67,40
909.05	Schenkellänge 1500 x 750 mm	1	79,70



Präzisions-Haarwinkel nach DIN 875/00

ganz gehärtet, aus rostfreiem Stahl, mit 2 Haarmeßkanten

Bestell-Nr.	Ausführung	VE	€
875.10	im Holzkasten, Schenkellänge 100 x 70 mm	1	57,90



Flanschenwinkel aus Stahl

geschliffen und chromatisiert, Flanschenweite 125 x 70 mm

Bestell-Nr.	Ausführung	VE	€
919.40	Schenkellänge 400 x 400 mm	10	30,90

WINKEL



Gehrungswinkel 135° aus Stahl

mit Anschlag, Hochkanten abgerichtet, Flachseiten blank

Bestell-Nr.	Ausführung	VE	€
918.15	Achtkantwinkel Schenkellänge 150 x 100 mm	1	23,40



Zentrierwinkel nach DIN 875/II

aus Stahl, mit mm-Einteilung, zum Zentrieren runder Scheiben und Wellen, Hochkanten und Flachseiten gut abgerichtet.

Bestell-Nr.	Ausführung	VE	€
976.10	Schenkellänge 100 x 70 mm	1	42,90
976.20	Schenkellänge 200 x 150 mm	1	64,90



Streichmaß aus Stahl

mit verstellbarer Anreißplatte, Schlitzschiene mit mm-Einteilung, matt verchromt, Schiene 40 x 3 mm

Bestell-Nr.	Ausführung	L mm	VE	€
914.00	Anreißbereich 200 mm	250	1	28,30
914.01	Anreißbereich 250 mm	300	1	30,30
914.02	Anreißbereich 300 mm	360	1	32,60

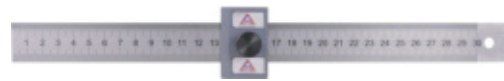

Streichmaß

Teilung Oberkante 1/2 mm, Unterkante 1 mm geätzt. Anschlag aus Kusto, stufenlos verstellbar, mit Metallrändelschraube und Andruckfeder für rechtwinklige Justierung.

Bestell-Nr.	Ausführung	L mm	B mm	Stä mm	VE	€
914.30	rostfrei, matt	300	25	1	5	14,95



Streichmaß aus Buchenholz

mit 2 Stäben

SB-verpackt

Bestell-Nr.	Ausführung	L mm	VE	€
00.220	mit aufgedruckter Skala	210	1	19,30

WINKEL



Holzwinkel

Bestell-Nr.	Ausführung	L mm	VE	€
225.25	Weißbuche lackiert	250	1	11,80
225.35		350	1	12,90

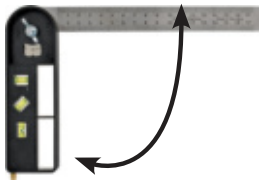

Universal-Winkel GATT-Winkel®

zum Messen, Prüfen, Anreißen. Winkelstellung stufenlos einstellbar und exakt ablesbar, Wasserwaagen für Senkrechte, 45° und Waagerechte. Mit integrierter Anreißnadel.

auf SB-Karte

Bestell-Nr.	Ausführung	L mm	VE	€
320.18	rostfrei	180	1	13,90



Schreinerwinkel Octo 300

verstellbare Winkelrastrer bei 22,5°, 45°, 67,5°, 90°, 112,5°, 135° und 157,5°. Dauerhafte, höchste Winkelgenauigkeit $\pm 0,05^\circ$, handlich zusammenlegbar auf Taschenformat.

Bestell-Nr.	Ausführung	L mm	VE	€
981.25	Alu-Schenkel mit rostfreier Stahlklinge	300	10	42,90



Schreinerwinkel

Alu-Schenkel, mit Gehrung und Maßeinteilung

Bestell-Nr.	Ausführung	L mm	VE	€
955.20	Profi-Ausführung, schwer	200	6	18,60
955.25		250	6	19,60
955.30		300	6	20,85
955.40		400	6	24,40



Schreinerwinkel

mit Gehrung, eloxiert, mit blendfreier mm-Skalierung

Bestell-Nr.	Ausführung	L mm	VE	€
916.30	aus Alu-Profil	300	10	11,35

WINKEL



Schreinerwinkel

Alu-Schenkel, mit Gehrung und Maßeinteilung

Bestell-Nr.	Ausführung	L mm	VE	€
952.30	Heimwerker-Ausführung, leicht	300	6	4,80



973.



980.

Schreinerwinkel

mit Edelstahlzunge, lackiertem Holzschenkel mit Messingbeschlag mit Maßeinteilung

Bestell-Nr.	Ausführung	L mm	VE	€
973.25	ohne Gehrung	250	6	23,80
973.30		300	6	26,00
980.25	mit Gehrung	250	6	28,30
980.30		300	6	30,95
980.40		400	6	32,95



990.00



956.25

Schreiner-Gehrmaß

Bestell-Nr.	Ausführung	L mm	VE	€
990.00	Holzschenkel mit Messingbeschlag	300	6	26,90
956.25	Alu-Schenkel mit schwarzer Alu-Klinge	250	6	18,20
956.30		300	6	19,60



Holzgehrmaß

Bestell-Nr.	Ausführung	L mm	VE	€
00.227	Buche lackiert	400	1	12,90



995.25



957.25

Schreiner-Schmiege

Bestell-Nr.	Ausführung	L mm	VE	€
995.25	Holzschenkel mit Messingbeschlag	250	5	24,90
995.30		300	6	27,80
957.25	Alu-Schenkel mit Stahlklinge	250	6	18,20
957.30		300	6	19,50

WINKEL



Stellwinkel aus Stahl
3-tlg. mit Schraube

Bestell-Nr.	Ausführung	L mm	VE	€
922.25	chromatisiert	250	5	21,70
922.30		300	5	23,90



Holzschmiege

Bestell-Nr.	Ausführung	L mm	VE	€
00.223	Buche	300	1	14,25



Holzschmiege Premium
sauber und präzise verarbeitet

Bestell-Nr.	Ausführung	L mm	VE	€
00.225	Buche mit Griffmulde	300	1	14,90
00.226		500	1	17,90



500111

405316

Winkelfix

für Zimmerleute, Glaser, Schlosser usw.
aus Alu-Rechteckrohrprofil, mit 2 integrierten Libellen

Bestell-Nr.	Ausführung	L mm	kg	VE	€
450111	Analoganzeige ohne Zirkelspitzen ohne Hülle	430	0,90	1	232,00
500111	Analoganzeige mit Zirkelspitzen ohne Hülle	600	1,20	1	248,00
405316	Winkeltronic beleuchtete Digital-Anzeige mit Hold-Funktion und Hülle	600	1,30	1	357,00
405100	Winkeltronic Easy Digital-Anzeige mit Hold-Funktion und Hülle	400	0,65	1	216,00
405120	Winkeltronic Easy Digital-Anzeige mit Hold-Funktion und Hülle	600	1,00	1	247,00

ZIMMERMANNSWINKEL



Gradmesser HaWe

Winkelmesser, feinpoliert, matt verchromt, mit Laser-Skala

Bestell-Nr.	Ausführung	Gr	L mm	VE	€
511.01	Gradbogen-Ø 80 mm	1	120	1	20,90
511.02	Gradbogen-Ø 120 mm	2	150	1	24,55
511.03	Gradbogen-Ø 150 mm	3	200	1	32,50
511.04	Gradbogen-Ø 200 mm	4	300	1	43,60



Vergrößerungs-Glas

runde Form, angenehmer Kusto-Griff

auf **SB-Karte**

Bestell-Nr.	Ausführung	Ø mm	VE	€
750.75	ca. 3-fache Vergrößerung	75	5	7,50



Taschen-Federwaage

Bestell-Nr.	Ausführung	kg	VE	€
10.025	mit vermessingtem Zifferblatt,	25	12	6,50
10.050	Haken und Ring verzinkt.	50	12	9,70



LANGE WINKEL

- Für Alu- und lange Glaserwinkel ist eine Spezialverpackung (Lattenverschlag) erforderlich, die grundsätzlich berechnet.
- 306.10 nur Speditionsversand möglich
- Lange Kusto-Winkel (Glaserwinkel) finden Sie auf Seite 29



Alu-Handwerkerwinkel

Rechteckprofil 50 x 20 mm, verstärkt, gelb pulverbeschichtet

Bestell-Nr.	Ausführung	L cm	B cm	VE	€
304.80	Alu-Profil, ohne Libellen	120	80	2	58,00
306.10		150	100	2	68,50

MESSWERKZEUGE



Zimmermannswinkel HaWe

aus Federstahl, gelb pulverbeschichtet, gehärtet, geschliffen, rostgeschützt, mit beidseitiger MM-Skala

Bestell-Nr.	Ausführung	L mm	VE	€
90.808	Federbandstahl mit Anreißlöchern	800	10	18,00



Zimmermannswinkel HaWe

aus Federstahl, gehärtet, geschliffen und chromatisiert, rostgeschützt, mit beidseitiger MM-Skala

Bestell-Nr.	Ausführung	L mm	VE	€
94.700	Federbandstahl mit Anreißlöchern	700	10	17,40
94.800		800	10	18,40
94.100		1000	10	18,90



Zimmermannswinkel HaWe-Rostfrei

aus hochlegiertem NIROSTA-Stahl, flexibel

Bestell-Nr.	Ausführung	L mm	VE	€
91.700	rostfrei, ohne Anreißlöcher	700	10	12,30
91.800		800	10	12,90
92.600	rostfrei, mit Anreißlöchern	600	10	12,40
92.700		700	10	13,35
92.800		800	10	14,10
92.100		1000	10	15,70
90.800	rostfrei, mit Anreißlöchern und MM-Skala	800	10	22,10

Glaserwinkel

aus Kusto



Bestell-Nr.	Ausführung	VE	€
70.060	Schenkelmaße/innen 600 x 260	1	44,20
70.080	Schenkelmaße/innen 800 x 305	1	56,70
70.105	Schenkelmaße/innen 1050 x 350	1	62,90
70.135	Schenkelmaße/innen 1350 x 395	1	82,30
70.150	Schenkelmaße/innen 1500 x 395	1	83,90

MESSWERKZEUGE



Anreißgerät Alpha

für alle Abbundarten, anreißen von Schiftern, Gratsparren, geraden Treppen, einfachen und doppelten Versätzen. Mit Anreißlöchern und Maßskala, Gradmesser drehbar, Gradskala mit 0,5 Grad-Einteilung. Geätzte, widerstandsfähige Skalierung.

Bestell-Nr.	Ausführung	L mm	VE	€
90.801	Federstahl rostfrei	800	1	93,00



Meß- und Anreißgeräte-Set

- **Anreißgerät Alpha:** Edelstahl rostfrei, mit Anreißlöchern und Maßskala, Gradmesser drehbar, Gradskala mit 0,5 Grad-Einteilung.
- **Zimmermannswinkel:** rostfreier Federstahl, mit widerstandsfähiger, beidseitig geätzter Millimeterskalierung auf dem langen Schenkel, Anreißlöcher,
- **Holzschmiege:** Buche 500 mm verpackt im **Buntkarton**

Bestell-Nr.	Ausführung	L mm	VE	€
90.805	Anreißgeräte-Set, 3-tlg.	800	1	106,00

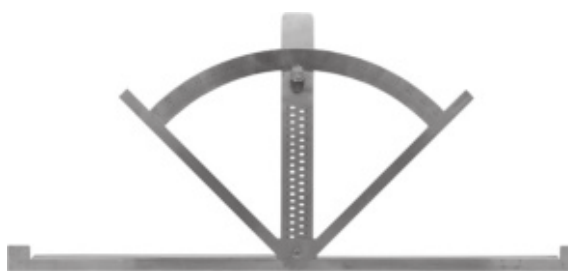

Multi-Anreißwinkel

vielseitig einsetzbares Anreißgerät mit zweiseitigem Anschlag, Gradskalen von 0-90° und von 90-0°. Einstell- und Ablesemöglichkeit aller Winkel bis 90° zu beiden Seiten. Auch ideal zum Anreißen falscher Gehrungen, für Schlosser, Stahlbauer, Zimmerleute, Holzbau, Schreiner. Geätzte, widerstandsfähige Skalierung.

Bestell-Nr.	Ausführung	L mm	VE	€
90.710	Edelstahl rostfrei, mit Anreißlöchern	800	1	93,00

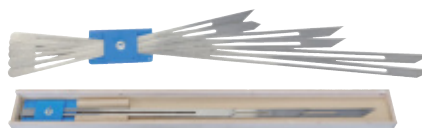

zusammengeklappt für den Transport



Treppenspinne

zum Ausmessen und Herstellen von Stufen, Stufenabsätzen und Schablonen für Treppen aller Art, 6 Messfühler 2x60, 2x80, 2x100 cm verpackt im **Holzkasten**

Bestell-Nr.	Ausführung	VE	€
90.500	aus gehärtetem Federbandstahl	1	69,00

RICHTLATTEN

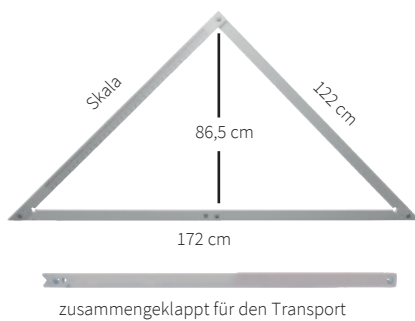

Bauwinkel HaWe

klappbar, robuste, leichte Aluminium-Ausführung

mit Aufhängeloch

Bestell-Nr.	Ausführung	VE	€
4501.3	zusammenklappbar, mit metrischer Skala	4	52,45



Profix damit jeder Winkel stimmt!

macht ein schnelles, einfaches Anlegen und Anreißen jeden rechten Winkels im Großformat mit Alu-Richtlatten Profil 100 x 18 mm möglich. Inkl. 4 Rohrschellen

Bestell-Nr.	Ausführung	L mm	B mm	VE	€
90.600	Kunststoff, bruchsticher	590	290	1	44,70



Schüttgut-Lehre

zum exakten Einbringen von Trockenschüttungen im Trockenbau.

Benötigt werden:

1 Paar Grundschiene und 1 Abziehlehre.

Grundschiene und Abziehlehre bestehen aus Alu-Profil mit jeweils einer waagrechten Libelle.

Bestell-Nr.	Ausführung	L cm	BE	VE	€
046.12	Grundschiene	125	Pa	1	162,00
046.20		200	Pa	1	227,00
046.25		250	Pa	1	270,00
047.12	Abziehlehre - Abziehlänge 125 cm	150	St	1	57,90
047.20	Abziehlehre - Abziehlänge 200 cm	225	St	1	75,90
047.25	Abziehlehre - Abziehlänge 250 cm	275	St	1	86,60

RICHTLATTEN



Alu-Richtlatte

2-Kammer-Rechteckprofil, Mittelsteg und Kanten verstärkt, ohne Handgriffe, komplett mit Abschlußkappen, schwere Qualität

Bestell-Nr.	Ausführung	L cm	B mm	H mm	VE	€
18.150	Alu-Profil mit Mittelsteg	150	100	18	3	18,90
18.180		180	100	18	3	22,40
18.200		200	100	18	3	25,50
18.250		250	100	18	3	31,55
18.300		300	100	18	3	37,50
18.350		350	100	18	3	43,70
18.400		400	100	18	3	49,30
18.500		500	100	18	3	61,90
18.600		600	100	18	3	74,50
18.000	Abschlußkappe aus Kusto				1	0,95



Alu-Richtlatte HaWe

Rechteckprofil mit Mittelsteg, Wandstärke ca. 1,2 mm / Metergewicht ca. 860 gr., mit senkrechter und waagrechter Libelle

Bestell-Nr.	Ausführung	L cm	B mm	H mm	VE	€
41.150	Alu-Profil mit Mittelsteg	150	100	18	3	32,90
41.180		180	100	18	3	36,90
41.200		200	100	18	3	40,30
41.250		250	100	18	3	46,20



Alu-Richtlatte HaWe

Rechteckprofil mit Mittelsteg, Wandstärke ca. 1,2 mm / Metergewicht ca. 860 gr., mit senkrechter und waagrechter Libelle und 2 Handgriffen

Bestell-Nr.	Ausführung	L cm	B mm	H mm	VE	€
42.180	Alu-Profil mit Mittelsteg	180	100	18	3	44,80
42.200		200	100	18	3	46,00
42.250		250	100	18	3	51,85
42.300		300	100	18	3	55,70
42.400		400	100	18	3	73,50



Alu-Richtlatte HaWe

Rechteckprofil mit Mittelsteg, Wandstärke ca. 1,2 mm / Metergewicht ca. 860 gr., mit 2 waagrechten Libellen und 2 Handgriffen

Bestell-Nr.	Ausführung	L cm	B mm	H mm	VE	€
44.300	Alu-Profil mit Mittelsteg	300	100	18	3	56,10



Alu-Richtlatte HaWe

Rechteckprofil mit Mittelsteg, Wandstärke ca. 1,2 mm / Metergewicht ca. 700 gr., mit 1 waagrechten Libelle in der Mitte

Bestell-Nr.	Ausführung	L cm	B mm	H mm	VE	€
43.001	Alu-Profil mit Mittelsteg	100	80	18	3	21,90
43.150		150	80	18	3	26,90
43.200		200	80	18	3	33,75
43.250		250	80	18	3	39,60
43.300		300	80	18	3	48,20

RICHTLATTEN



Trapez-Kartätsche

1-Kammer-Profil, Abziehungse verstärkt, mit Griffrihle, schwere Qualität

Bestell-Nr.	Ausführung	L cm	B mm	H mm	VE	€
19.100	Alu-Profil mit Daumenrinne	100	100	18	3	12,20
19.120		120	100	18	3	14,50
19.150		150	100	18	3	18,30
19.180		180	100	18	3	21,80
19.200		200	100	18	3	24,35
19.250		250	100	18	3	30,10
19.001	Abschlußkappe Kusto R+L				1	1,90



Ha-Kartätsche

aus Alu-Profil, schwere Qualität

Bestell-Nr.	Ausführung	L cm	B mm	H mm	VE	€
26.100	Alu-Profil	100	115	25	3	16,10
26.120		120	115	25	3	19,20
26.150		150	115	25	3	22,65
26.180		180	115	25	3	26,90
26.200		200	115	25	3	30,10
26.250		250	115	25	3	39,50



Ha-Kartätsche mit Viereckzahnung

aus Alu-Profil, schwere Qualität

Bestell-Nr.	Ausführung	L cm	B mm	H mm	VE	€
36.100	mit Viereckzahnung 10x10 mm	100	115	25	4	21,20
36.120		120	115	25	4	25,20
36.150		150	115	25	4	31,70



Kartätsche

verzugsfest

Bestell-Nr.	Ausführung	L cm	B mm	H mm	VE	€
7.0080	Kusto, PU-geschäumt	80	120	20	5	14,40
7.0100		100	120	20	5	17,70
7.1200		120	120	20	5	21,05



Alu-Kartätsche

mit rot lackiertem Holzgriff

Bestell-Nr.	Ausführung	L cm	B mm	VE	€
260.12	Versteifungswulst einseitig	120	100	2	51,50
261.09	Verst.-Wulst und Trapez Zahn.	90	100	2	44,60
261.12		120	100	2	53,70

Aus Verpackungs- und Transport-Gründen können Richtlatten und Wasserwaagen ab 1 m nur ab 3 Stück sort. verschickt werden. Die dazu erforderliche Spezialverpackung (RESY) wird mit einem Kostenanteil berechnet.



DEUTSCHES SPITZENFABRIKAT



- Waagrechte Panorama-Rundlibelle mit Lupeneffekt
- ermöglicht ein bequemes Ablesen in jeder Lage, ohne verzerrende Abweichung
- mit Softendkappen
- allseitig als Zeichnungskante zu nutzen
- patentierter Libelleneinbau, elektronisch justiert und endkontrolliert
- geringe Verschmutzung und optimale Reinigung durch Clean-Effekt-Design
- 30 Jahre Garantie auf Haltbarkeit der Libellen



Alu-Wasserwaage WEISS Niveau Norm

mit Panorama-Rundlibelle, starkes Alu-Rohrprofil 22 x 50 mm, 540 gr/m, Meßgenauigkeit: Normallage: 0,5 mm/m, Umschlag (Überkopf) 0,75 mm/m, Libellen 1 s. + 1 w.

Bestell-Nr.	Ausführung	L cm	VE	€
184.30	silber eloxiert	30	1	15,20
184.40		40	1	16,10
184.50		50	1	17,90
184.60		60	1	19,20
184.80		80	1	21,15
184.10		100	1	23,95



Alu-Wasserwaage HaWe BIG

mit Panorama-Rundlibelle, extra starkes Rechteck-Rohrprofil 23 x 50 mm, 690 gr/m, Meßgenauigkeit: Normallage 0,5 mm/m, Umschlag (Überkopf) 0,75 mm/m, Libellen 1 s. + 1 w.

Bestell-Nr.	Ausführung	L cm	VE	€
181.40	gold eloxiert	40	1	22,05
181.60		60	1	25,15
181.80		80	1	27,70
181.10		100	1	31,45
181.12		120	3	36,80
181.15		150	3	48,50
181.18		180	3	53,95
181.20		200	3	55,80



Alu-Wasserwaage HaWe Magnet

mit Panorama-Rundlibelle, extra starkes Rechteck-Rohrprofil 23 x 50 mm, 690 gr/m, Waagrecht-Libelle, mit Vergrößerungslinse und Leuchtbelag. Meßgenauigkeit: Normallage 0,5 mm/m, Umschlag (Überkopf) 0,75 mm/m extra starke Magnethalterung, gold eloxiert, Libellen 1 s. + 1 w.

Bestell-Nr.	Ausführung	L cm	VE	€
182.30	1 Magnet	30	1	28,20
182.40	2 Magnete	40	1	36,70
182.50	2 Magnete	50	1	37,80
182.60	2 Magnete	60	1	39,60
182.80	2 Magnete	80	1	43,05
182.10	2 Magnete	100	1	45,90
182.15	4 Magnete	150	3	74,00
182.18	4 Magnete	180	3	79,90
182.20	4 Magnete	200	3	83,05

Aus Verpackungs- und Transport-Gründen können Richtlatten und Wasserwaagen ab 1 m nur ab 3 Stück sort. verschickt werden. Die dazu erforderliche Spezialverpackung (RESY) wird mit einem Kostenanteil berechnet.



180.60



180.80

Alu-Wasserwaage HaWe XL

dickwandiges Alu-Profil 610 gr/m, mit Softendkappen, Meßgenauigkeit 0,5 mm/m in Normallage elektronisch geprüft, Libellen: stoß- und schlagfest, auslaufsicher, UV-resistent, waagrechte Vergrößerunglibelle ab 80 cm Länge mit 3 Libellen

Bestell-Nr.	Ausführung	L cm	VE	€
180.30	Libellen 1 s. + 1 w.	30	5	13,30
180.40		40	5	14,50
180.60		60	5	17,00
180.80	Libellen 2 s. + 1 w.	80	5	22,90
180.10		100	5	27,00
180.12		120	3	33,60
180.15		150	3	39,50
180.18		180	3	44,90
180.20		200	3	49,50



Alu-Wasserwaage HaWe

aus Rechteckrohrprofil 49 x 21 mm, mit Softendkappen, Plexi-Blocklibellen tonnenförmig, stoß- und schlagfest, auslaufsicher. Meßgenauigkeit: Normallage 0,5 mm/m, Umschlag (Überkopf) 1,0 mm/m. 560 gr/m, gelb kunststoffbeschichtet, mit blauer MM-Skala

Bestell-Nr.	Ausführung	L cm	VE	€
187.40	Libellen 1 s. + 1 w.,	40	5	12,10
187.60		60	5	14,20
187.80		80	5	16,70
187.10		100	5	18,40
184.12	Libellen 1 s. + 1 w., ohne Skala	120	3	23,75
184.15		150	3	28,20
184.18		180	3	32,25
184.20		200	3	35,25



Kunststoff-Wasserwaage

Profil 50 x 25 mm, unempfindlich und verzugsfrei, Meßgenauigkeit in Normallage 1 mm/m

Bestell-Nr.	Ausführung	L cm	VE	€
183.40	Polysterol, Libellen 1 s. + 1 w.	40	1	11,40
183.60		60	1	12,10



Kunststoff-Wasserwaage

für Fliesenleger und universellen Einsatz. Profil 50 x 25 mm, unempfindlich und verzugsfrei, Meßgenauigkeit in Normallage 1 mm/m

Bestell-Nr.	Ausführung	L cm	VE	€
183.25	Torpedoform	25	1	9,80



Gerüstbau-Wasserwaage

mit 2 extrastarken Magneten

Bestell-Nr.	Ausführung	L cm	VE	€
182.25	Aluminium Druckguß	25	1	28,90

SPEZIALWASSERWAAGEN



Taschen-Wasserwaage

mit Magnet-Sohle, 3 Libellen davon 1 drehbar, unempfindlich gegen Wasser, Wärme und Kälte

SB-verpackt

Bestell-Nr.	Ausführung	L cm	VE	€
184.21	aus Spezialkunststoff, verzugsfrei	21	1	16,30

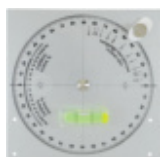

182.02



182.05

Neigungs- und Gefälle-Wasserwaage

Drehbare Kreisscheibe aus Plexiglas, auf Alu-Platte 130 x 130 mm, 3 verschiedene Meßwerte der Kreisskala:

1. Winkelgrade von 4 x 90° _ 360°,
2. Gefälle in % von 0 - 100%
3. Böschungs- und Neigungsverhältnisse.

Bestell-Nr.	Ausführung	L cm	VE	€
182.02	Alu silbereloxiert	13	1	24,90
182.05	Alu silbereloxiert mit Magneten	50	1	41,60



Elektronische Wasserwaage Niveau Digit

- starkes Alu-Profil 25 x 60 mm
- mit Panorama-Rundlibelle
- Anzeige in 0,1° und 0,1% Schritten
- zuschaltbarer Signalton bei 0° und 90°
- Hold-Taste zum Speichern eines Messwerts
- bei Überkopfmessung dreht sich die digitale Anzeige automatisch mit
- einfache Kalibrierung möglich
- 9V-Batterie im Lieferumfang enthalten

Messgenauigkeit Modul:

- bei 0° und 90° ± 0,1°
- zwischen 0° und 90° ± 0,2°

Messgenauigkeit Wasserwaage:

- in Normallage mindestens 0,5 mm/m = 0,029°,
- bei Umschlagmessung mindestens 0,7 mm/m = 0,040°

in Tasche

Bestell-Nr.	Ausführung	L cm	VE	€
2697.1	pulverbeschichtet, Meßsohlen plan gefräst	80	1	222,00
2697.2		120	1	239,00

SPEZIALWASSERWAAGEN



Spezial-Wasserwaage HaWe EXACTA

verstärktes, schweres Wasserwaagen-Profil, Meßgenauigkeit normal 0,5 mm/m, Umschlag (Überkopf) 0,75 mm/m.

Bestell-Nr.	Ausführung	L cm	B mm	H mm	VE	€
21.183	Libellen 2 s. + 1 w., 4 Handgriffe	180	60	22	3	69,60



Pfosten-Wasserwaage

zum präzisen Einrichten von Pfosten und Rohren in die waagrechte und senkrechte Position mit Gummiband und Magnetstreifen

SB-verpackt

Bestell-Nr.	Ausführung	L cm	VE	€
181.06	klappbar, mit 3 Libellen	14	5	9,60



Schnur-Wasserwaage

für Maler und Spengler und allgemeinen Gebrauch

SB-verpackt

Bestell-Nr.	Ausführung	L mm	VE	€
183.08	Kunststoff	75	1	3,25



Kreuzwasserwaage

zum waagrecht Einjustieren von Flächen

SB-verpackt

Bestell-Nr.	Ausführung	L mm	B mm	VE	€
183.05	Kunststoff	45	60	10	3,65



Aluminium-Messkeil

Ablesung 1,0 mm zum schnellen Messen von Bodenunebenheiten und Ermitteln von Ausgleichsmassen

SB-verpackt

Bestell-Nr.	Ausführung	VE	€
90.120	mit gravierter Maßeinteilung 1-20 mm	1	16,80

SCHLAUCHWASSERWAAGEN



Schlauchwasserwaage

Skala in mm-Teilung 0-100 mm, Kusto-Verschlußkappen, für Schläuche 10 mm + 1/2" (12 mm). Zur Niveauübertragung bei größerer Entfernung.

SB-verpackt

Bestell-Nr.	Ausführung	VE	€
1020.0	Skala in mm-Teilung 0-100 mm	1	8,50



Schlauchwasserwaage HaWe

Schlauch glasklar, Außen-Ø 11 mm

SB-verpackt

Bestell-Nr.	Ausführung	L m	VE	€
2412.0	2 Stöpsel und Trichter	20	1	17,30
2413.0		30	1	19,90



Elektron. Schlauchwasserwaage

1-Mann-Bedienung, durch laute 3-Ton-Akustik, Meßgenauigkeit ± 1 mm/20 m

im Kusto-Koffer

Bestell-Nr.	Ausführung	VE	€
502.02	20 m Schlauch, ohne 9-V-Batterie	1	123,00



RoHS

Elektronisches Nivelliergerät nivcomp

einfaches Einmann-Einhand-Nivellieren auch ohne Sichtverbindung. Schnell, da keine Einrichtungszeit anfällt. Gewünschtes Niveau speichern und beliebig oft übertragen. Meßgenauigkeit ± 2 mm innerhalb 48 m

im Kusto-Koffer

Bestell-Nr.	Ausführung	kg	L m	VE	€
502.20	Digitale Anzeige	5,5	24	1	957,00

NIVELLIERGERÄTE

Leica
Geosystems



Nivelliergerät Leica Jogger NA 324

Ideal für Hoch- und Tiefbau, Profilmessungen, Gartenbau, Flächennivellements Nivellier-Set besteht aus:

Jogger NA 324, Bedienungsanleitung, Kusto-Tragekoffer
24-fache Vergrößerung, automatischer, luftgedämpfter Kompensator, beidseitiger, endloser Seitenfeintrieb für einfaches Anzielen, Teilkreis mit 360°-Teilung, spritzwasserdicht (IP54) für den Einsatz unter extremen Bedingungen. Standardabweichung pro 1 km Doppelnivellement: 2,0 mm,

Fernrohr, Fernrohrbild: aufrecht, Vergrößerung 24x, kürzeste Zielweite: < 1 m, Sehfelddurchmesser auf 100 m: < 2,1 m

Kompensator, Neigungsbereich: ± 15°, Einspielgenauigkeit (Std Abw.): < 0,5°
Dosenlibelle: 8°/2 mm, Horizontalkreis Teilung: 360°, Interval: 1°

Bestell-Nr.	Ausführung	VE	€
7624.0	Leica Jogger NA 324	1	315,00 AV



Nivelliergerät Leica NA 320 im Set mit Stativ und Meßlatte

Nivellier-Set besteht aus:

Leica NA 320, Kusto-Tragekoffer, 20-fache Vergrößerung, IP54 spritzwassergeschützt Standardabweichung pro 1 km Doppelnivellement: 2,5 mm,

Alu-Stativ, ideal für sämtliche Nivelliergeräte, Schnellklemmung, Schultertrageriemen, Verstellbereich von 105 - 170 cm,

Nivellierlatte, aus robustem Alu-Sechskantprofil, stufenlos bis max. 5 m ausziehbar Vorderseite durchgehend cm-E-Teilung, rückseitige Zollstockeinteilung

Bestell-Nr.	Ausführung	VE	€
8234.0	im Set - inklusive Stativ und Meßlatte	1	525,00 AV



5 Stück im Display

Handlasermeter X1 LITE

Messgenauigkeit ± 2 mm, Reichweite 0,05-30 m, Distanzmessung, Dauermessung, Flächenberechnung, Volumenberechnung, einstellbarer Messausgangspunkt, beleuchtetes 1-zeiliges Display, inkl. 2 x AAA Batterien, inkl. Schutztasche mit Hand-/Gurtschlaufe

SB-verpackt

Bestell-Nr.	Ausführung	VE	€
6530.0	Handlasermeter X1 LITE	5	69,90

**Handlasermeter Vector 80**

Messgenauigkeit $\pm 1,5$ mm, Reichweite 0,05 – 80 m, Flächen- und Volumenmessung, Min-/ Max-Messung, mit Speicher für Messergebnisse, beleuchtetes, digitales 4-zeiliges Display, Additions- und Subtraktionsfunktion, Pythagoras Funktion, Neigungsmessen und Punkt-zu-Punkt-Messung. IP54 staub- und spritzwassergeschützt, Maße: 119 x 46 x 28 mm, Gewicht 100gr.

Moderner Laser-Entfernungsmesser, der für schnelle und präzise Messungen geeignet ist. Die Funktion Punkt-zu-Punkt-Messung ermöglicht Distanzmessungen zwischen zwei beliebigen Punkten in einem Raum mittels eingebautem 3D-Sensor.

Inkl. USB-Kabel, Schutztasche und Handschlaufe.

Inkl. gratis-App CONDROL Smart Measure

Bestell-Nr.	Ausführung	VE	€
6580.0	Handlasermeter Vector 80	1	169,00

**Handlasermeter XP4 PRO**

Messgenauigkeit $\pm 1,5$ mm, Reichweite 0,05 – 150 m, Digitalkamera mit 8-fachem Zoom und 1,3 Megapixel, Flächen- und Volumenmessung, Min-/ Max-Messung, mit Speicher für Messergebnisse, beleuchtetes, digitales 4-zeiliges Display, Additions- und Subtraktionsfunktion, Pythagoras Funktion und Neigungsmessen. IP54 staub- und spritzwassergeschützt. Maße 135 x 59 x 28 mm, Gewicht 104 gr. Durch die 1,3 Megapixel Kamera mit 8-facher Vergrößerung ist ein sehr präzises Anvisieren eines Objekts möglich. Dadurch kann das Gerät auch im Außenbereich unter allen Wetterbedingungen eingesetzt werden. Mit der Malerfunktion lässt sich nach der Messung von Länge, Breite und Höhe ein 3D-Modell mit allen Werten erstellen, inkl. Wand- und Bodenfläche, Umfang und Volumen. Inkl. gratis-App CONDROL Smart Measure

Bestell-Nr.	Ausführung	VE	€
6640.0	Handlasermeter XP4 PRO	1	299,00

**Handlasermeter Leica DISTO™ D1**

Messgenauigkeit $\pm 2,0$ mm, Reichweite 0,2 - 40 m, X-Range Power Technology, beleuchtetes 3-zeiliges Display, gratis App Leica DISTO™-Sketch, IP 54 staub- und spritzwassergeschützt, Maße: 115 x 43,5 x 23,5 mm, Gewicht 87 gr.

HANDLICH, EINFACH, GENAU

Auf Knopfdruck lassen sich mit dem D1 schnell und zuverlässig Entfernungen und Höhen bestimmen sowie Nischen vermessen. Umständlich oder gar gefährliche Messsituationen gehören der Vergangenheit an. Die Funktionalität des D1 kann mit der App DISTO™-Sketch ausgebaut werden. Damit lassen sich Messergebnisse auf Smartphones und Tablets übertragen, verarbeiten und weiterleiten.

5 Stück im Verkaufs-Display

Bestell-Nr.	Ausführung	VE	€
9510.0	Leica DISTO™-Handlasermeter D1	1	155,00 AV

**Handlasermeter Leica DISTO™ D2**

Messgenauigkeit $\pm 1,5$ mm, Reichweite 0,05 - 100 m, Flächen- und Volumenmessung, Min-/Max-Messung, X-Range Power Technology, Speicher: 10 Messergebnisse, beleuchtetes, digitales Display, IP 54 staub- und spritzwassergeschützt, Maße 116 x 44 x 26 mm, Gewicht 100 gr.

MULTIFUNKTIONAL

Die innovative X-Range Power Technologie ermöglicht es, mit dem D2 große Distanzen von bis zu 100 m zu messen. Diese Technologie steht zudem für beste Messperformance, das heißt schnelle und zuverlässige Messungen. Funktionen wie Addieren und Subtrahieren, Flächen- und Volumenberechnungen oder Minimum- und Maximummessung erleichtern die tägliche Arbeit. Dank integriertem Bluetooth® Smart können Messdaten direkt auf Smartphones oder Tablets übertragen werden - so werden teure Fehler beim Abtippen vermieden. In Kombination mit der kostenlosen App DISTO™-Sketch lassen sich Skizzen sowie Fotos erstellen und präzise bemaßen.

Bestell-Nr.	Ausführung	VE	€
9592.0	Leica DISTO™-Handlasermeter D2	1	295,00 AV

**Handlasermeter Leica DISTO™ X3**

Messgenauigkeit $\pm 1,0$ mm, Reichweite 0,05 - 150 m, 360° Neigungssensor, Absteckfunktion, Flächen- und Volumenmessung, Speicher, Pythagoras, Smart Horizontal Mode, Raumwinkel, Timer, IP65 staub- und strahlwassergeschützt Maße: 132 x 56 x 29 mm, Gewicht: 184 gr.

FÜR RAUE UMGEBUNGSBEDINGUNGEN

Der robuste DISTO™ X3 vereint innovative Messtechnik mit baustellengerechtem Design. In Kombination mit dem DST 360 verwandelt sich der X3 zu einer leistungsstarken 3D-Datenerfassungsstation.

Bestell-Nr.	Ausführung	VE	€
9530.0	Leica DISTO™-Handlasermeter X3	1	449,00 AV



Handlasermeter Leica DISTO™ X4

Messgenauigkeit $\pm 1,0$ mm, Reichweite 0,05 - 150 m, digitaler Zielsucher, 360° Neigungssensor, Absteckfunktion, Flächen- und Volumenmessung, Speicher, Pythagoras, Smart Horizontal Mode, Raumwinkel, Höhentracking, Timer, IP65 staub- und strahlwassergeschützt
Maße: 132 x 56 x 29 mm, Gewicht: 188 gr.

FÜR HELLE AUßENUMGEBUNGEN

Der DISTO™X4 ist mit einer Zielsucher- Kamera ausgestattet, die bei hellem Sonnenlicht ein einfaches Anzielen weit entfernter Objekte ermöglicht. In Kombination mit dem DST 360 verwandelt sich der X4 zu einer leistungsstarken 3D-Datenerfassungsstation.



Bestell-Nr.	Ausführung	VE	€
9540.0	Leica DISTO™-Handlasermeter X4	1	619,00 AV



Adapter-Set Leica DST 360 mit Stativ

Der Leica DST 360 Adapter mit kompaktem Stativ Leica TRI 120 im robusten Koffer ist die ideale Ergänzung zu Ihrem Leica DISTO™ X3 oder X4. Er verwandelt ihr handgeführtes Gerät in eine solide Messstation, mit der sie Abstände zwischen zwei beliebigen Punkten messen können. In Kombination mit der Leica DISTO™ Plan App können Sie so skalierte Pläne zur Weiterverarbeitung in einem CAD-Tool zeichnen.

Bestell-Nr.	Ausführung	VE	€
9036.0	Leica DST 360 Adapter mit Stativ	1	999,00 AV



Rotationslaser Roto HVR

Der Roto HVR hat ein robustes, starkes und elegantes Design mit stoßsicherem Gehäuse und Metalllaserkopf. Rote Laserdiode.

Lieferumfang:

Roto HVR, Empfänger, Zieltafel, Laserbrille, Ladegerät, in robustem Transportkoffer
Technische Daten: Horizontale und vertikale Selbstnivellierung und manuelle Neigung in zwei Achsen. Drehzahl 0, 60, 120, 300, 600 U/min, Arbeitsbereich 600 m, Genauigkeit $\pm 0,1$ mm/m, Betriebsdauer 20 Stunden, Abmessung Lasergehäuse (H x B x T) 211 x 206 x 206 mm, Laserklasse 2, Lasertyp 635nm, Schutzklasse IP66, Gewinde 5/8"

Bestell-Nr.	Ausführung	VE	€
7440.0	roter Laserstrahl	1	999,00



Rotationslaser Roto HVG

Der Roto HVG hat eine grüne Laserdiode mit 4x besserer Sichtbarkeit verbaut. Zudem besitzt der Rotationslaser ein stoßsicherer Gehäuse mit Metalllaserkopf.

Lieferumfang:

Roto HVG, Empfänger, Zieltafel, Laserbrille, Ladegerät, in robustem Transportkoffer
Technische Daten:

Horizontale und vertikale Selbstnivellierung und manuelle Neigung in zwei Achsen. Drehzahl 0, 60, 120, 300, 600 U/min, Arbeitsbereich 600 m, Genauigkeit $\pm 0,1$ mm/m, Betriebsdauer 15 Stunden, Abmessung Betriebsgehäuse (H x B x T) 211 x 206 x 206 mm, Laserklasse 3R, Lasertyp 520 nm, Schutzklasse IP66, Gewinde 5/8"

Bestell-Nr.	Ausführung	VE	€
7540.0	grüner Laserstrahl	1	1.249,00



Rotationslaser Leica Rugby 610

Benutzerfreundlichkeit trifft auf Leistung: Der Leica Rugby 610 ist ein absolut zuverlässiger, bedienerfreundlicher Ein-Tasten-Laser für Beton- und Schalungsanwendungen. Mit diesem ebenso leistungsfähigen wie zuverlässigen Laser passieren keine Fehler mehr.

Lieferumfang:

Leica Rugby 610, Empfänger Rod Eye 120 Basic, Lithium-Ionen Akkus, Ladegerät mit Kabel, **Transportkoffer**

Technische Daten:

horizontale Selbstnivellierung, Drehzahl 10 U/s, Arbeitsbereich 500 m, Genauigkeit ± 2,2 mm bei 30 m, Arbeitsbereich bis zu 300 m (Radius) mit Laserempfänger
Abmessungen Lasergehäuse (H x B x T) 212 x 239 x 192 mm, Laserklasse 2, Lasertyp 635 nm (sichtbar), Schutzklasse IP 67 staub-, und wasserdicht, Gewinde 5/8"

Bestell-Nr.	Ausführung	VE	€
7761.0	roter Laserstrahl	1	1.359,00 AV



Rotationslaser Leica Rugby 640

Volle Flexibilität, egal welche Nivellier- oder Ausrichtanwendung ansteht. Gleichmaßen geeignet für Innen- und Außenanwendungen. Heller und scharfer Strahl ermöglicht in Innenräumen arbeiten ohne Empfänger bis zu 30 m. Ein echtes Allroundtalent das durch die Schutzklasse IP 67 auch bei schlechten Witterungsverhältnissen zuverlässig arbeitet.

Lieferumfang:

Leica Rugby 640, Empfänger Rod Eye 120 Basic, Lithium-Ionen Akkus, Ladegerät mit Kabel, **Transportkoffer**

Technische Daten:

horizontale und vertikale Selbstnivellierung und manuelle Neigung in zwei Achsen, Drehzahl 0, 2, 5, 10 U/s, Arbeitsbereich 500 m, Scan-Modus 10, 45, 90°, Lotstrahl nach oben, Genauigkeit ± 2,2 mm bei 30 m, Arbeitsbereich bis zu 300 m (Radius) mit Laserempfänger, Abmessungen Lasergehäuse (H x B x T) 212 x 239 x 192 mm, Laserklasse 2, Lasertyp 635 nm (sichtbar), Schutzklasse IP 67, staub-, und wasserdicht, Gewinde:5/8"

Bestell-Nr.	Ausführung	VE	€
7764.0	roter Laserstrahl	1	1.670,00 AV



Rotationslaser Leica Rugby 640 G

Universell einsetzbarer Mehrzweck Rotationslaser mit grünem Laserstrahl bietet beste Sichtbarkeit und Funktionalität für Innen- und Außenanwendungen. Er ist auch ohne Empfänger bis zu 30 m sichtbar.

Lieferumfang:

Leica Rugby 640 g, Empfänger Rod-Eye 120 G, Fernbedienung RC 400, Lithium-Ionen-Akkus, Ladegerät mit Kabel, **Transportkoffer**

Technische Daten:

horizontale und vertikale Selbstnivellierung und manuelle Neigung in zwei Achsen, Drehzahl 0, 2, 5, 10 U/s, Arbeitsbereich 500 m, Scan-Modus 10, 45, 90°, Lotstrahl nach oben, Genauigkeit ± 2,2 mm bei 30 m, Arbeitsbereich bis zu 300 m (Radius) mit Laserempfänger, Abmessungen Lasergehäuse (H x B x T) 212 x 239 x 192 mm, Laserklasse 2, Lasertyp 520 nm (sichtbar), Schutzklasse IP 67, staub-, und wasserdicht, Gewinde: 5/8"

Bestell-Nr.	Ausführung	VE	€
7864.0	grüner Laserstrahl	1	2.569,00 AV



Digital-Empfänger Leica Rod-Eye 160

Spitzen-Empfänger mit Digitalanzeige für Rugby-Serie. Arbeitsdurchmesser bis zu 1.350 m.

Bestell-Nr.	Ausführung	VE	€
7616.0	für Leica Rugby	1	455,00 AV



Baustativ

eloxierte Oberfläche, mit Spreizstopp, Gewinde 5/8"

Bestell-Nr.	Ausführung	kg	VE	€
0.7440	mit Kurbelsäule, verstellbar von 80-276 cm	5,32	1	272,00



Baustativ

eloxierte Oberfläche, mit Spreizstopp, Gewinde 5/8"

Bestell-Nr.	Ausführung	kg	VE	€
0.7458	mit Metallspitzen, verstellbar von 99-168 cm	3,7	1	131,00



Linienlaser NEO G220 selbstnivellierend

Kreuzlinienlaser Set mit Stativ und grünem Laserstrahl
 - Arbeitsbereich bis zu 30 m, Nivelliergenauigkeit ± 0,3 mm/m, Laserpendel zum Ausrichten von Neigungen feststellbar. Bereichserweiterung mit Empfänger, Laserklasse II
 Lieferumfang: NEO G220, Stativ 5/8" Gewinde, Adapter von 5/8" auf 1/4", Befestigungsgurt, 3x Batterie AA (ca. 15 Stunden Betriebszeit), robuster Transportkoffer

Bestell-Nr.	Ausführung	VE	€
6722.0	NEO G220 grüner Laserstrahl	1	259,00



Kreuzlinienlaser XLiner 360 G

Arbeitsbereich mit Empfänger bis zu 60 m, Nivelliergenauigkeit ± 0,2 mm/m
 Moderner selbstnivellierender Kreuzlinienlaser mit grüner Laserdiode.
 Erzeugt horizontale Linien von 360°. Mit manuellem Neigungsmodus.
 Die Bluetooth-Funktion ermöglicht die Gerätesteuerung via Smartphone oder Tablet.
 Stoßfestes Gehäuse mit Gummischutz, durch zwei verschiedene Gewindegrößen (1/4 und 5/8") auf jedem Stativ verwendbar. Inkl. gratis-App COND TROL XLiner.
 IP54 staub- und spritzwassergeschützt, inkl. Schutztasche

Bestell-Nr.	Ausführung	VE	€
6252.0	Kreuzlinienlaser XLiner 360 G	1	299,00



Linienlaser Leica Lino L2 selbstnivellierend

Arbeitsbereich bis zu 25 m, Nivelliergenauigkeit ± 2 mm/m, Laserpendel zum Ausrichten von Neigungen feststellbar, einfache Adapterbefestigung mit Magneten, Bereichserweiterung mit Empfänger, Laserklasse II

Lieferumfang:
 Leica Lino L2, Multifunktionsadapter TWIST 250, Zieltafel, Li-Ion Akkupack, Ladegerät inkl. Kabel, robuster Transportkoffer.
 Der Leica Lino L2 projiziert exakt, schnell und einfach horizontale und vertikale Linien. Die erhöhte Laserleistung gewährleistet eine hervorragende Liniensichtbarkeit und sorgt für mehr Effizienz im Innenausbau.

Bestell-Nr.	Ausführung	VE	€
6452.0	Leica Lino L2, roter Laserstrahl	1	372,00 AV



LINIENLASER Leica Lino L2G selbstnivellierend

Arbeitsbereich bis zu 35 m, extra starke grüne Laserdioden für beste Sichtbarkeit. Nivelliergenauigkeit ± 2 mm/m, Laserpendel zum Ausrichten von Neigungen feststellbar, einfache Adapterbefestigung mit Magneten, Bereichserweiterung mit Empfänger, Laserklasse II

Lieferumfang:
 Leica Lino L2G, Multifunktionsadapter TWIST 250, Wandhalterung UAL 130, Zieltafel, Li-Ion Akkupack, Ladegerät inkl. Kabel, robuster Transportkoffer.
 Der Leica Lino L2G projiziert exakt, schnell und einfach horizontale und vertikale Linien. Die erhöhte Laserleistung gewährleistet eine hervorragende Liniensichtbarkeit und sorgt für mehr Effizienz im Innenausbau.

Bestell-Nr.	Ausführung	VE	€
6752.0	Leica Lino L2G-1, grüner Laserstrahl	1	619,00 AV



Punkt- und Linienlaser Leica Lino L2P5 selbstnivellierend

Arbeitsbereich bis zu 25 m, Nivelliergenauigkeit ± 2 mm/m, Übertragung von Neigungen feststellbar, Absteckfunktion, einfache Adapterbefestigung mit Magneten, Bereichserweiterung mit Empfänger, Laserklasse II.

Lieferumfang:
 Leica Lino L2P5, Multifunktionsadapter TWIST 360, Zieltafel, Li-Ion Akkupack, Ladegerät inkl. Kabel, robuster Transportkoffer
 Der Leica L2P5 kombiniert alle Vorteile der Punkt- und Linienlaser. Die Kreuzlinien unterstützen bei Ausrichtarbeiten, die fünf Punkte vereinfachen das Loten, Abstecken und Übertragen von Messpunkten.

Bestell-Nr.	Ausführung	VE	€
6455.0	Leica Lino L2P5, roter Laserstrahl	1	622,00 AV



Wandhalterung Leica UAL 130

Wandhalterung zur Befestigung der Lino-Serie an Profilen, Schienen und Wänden

Bestell-Nr.	Ausführung	VE	€
6213.0	für Leica Lino	1	107,00 AV



Lasereempfänger Leica RGR 200

Empfänger inkl. Klammer zum Orten der Laserlinie, Reichweite mehr als 80 m, mit optischem und akustischem Signal **im Buntkarton**

Bestell-Nr.	Ausführung	VE	€
6220.0	für Leica Lino	1	279,00 AV



Kurbelstativ Leica TRI 100

mit 1/4" Stativgewinde, schnelle und sichere Feinjustierung mit Neigekopf **im Buntkarton**

Bestell-Nr.	Ausführung	kg	VE	€
7233.0	mit Tragetasche, verstellbar von 70-172 cm	2,4	1	139,00 AV



Lasergoggles

mit Spezialfilter zur besseren Wahrnehmung des Laserpunktes **SB-verpackt**

Bestell-Nr.	Ausführung	VE	€
0.7470	schwarze Kusto-Fassung, mit dunkelroten Kusto-Scheiben	10	6,50



Feuchtigkeitsmessgerät

Messbereich Holz 6 - 48%, Messbereich Baustoffe 0,1 - 11%, mit LED-Ampelanzeige. Temperatur, Displaybeleuchtung, automatische Abschaltung, inkl. Schutzkappe und 3x LR44 Batterien **SB-verpackt**

Bestell-Nr.	Ausführung	VE	€
582.01	für Hölzer und Baustoffe	1	27,95



Feuchtigkeitsmessgerät mit Messkugel

ideal zur Vorortkontrolle auf der Baustelle, Messbereich Holz und Baustoffe von 0-100 Digits, Digitalanzeige, Displaybeleuchtung, misst bis zu 40 mm tief, Max- Min- Funktion, Messprinzip: Kapazitiv, inkl. 9V-Batterie **SB-verpackt**

Bestell-Nr.	Ausführung	VE	€
582.02	für Hölzer und Baustoffe	1	129,00



Feuchtigkeitsmessgerät 2 in 1

mit Sucher- und Nadelmodus, Messtiefe im Suchermodus 50 mm, Messtiefe im Nadelmodus 6 mm, Messbereich für Holz 0 bis 80 %, Messbereich für Baustoffe 0 bis 50 %, inkl. Batterien 3 x AAA **im Kusto-Koffer**

Bestell-Nr.	Ausführung	VE	€
36.210	für Hölzer und Baustoffe	1	253,00



Multifunktions-Detektor

für Metall - Spannung - Holzbalken. Automatische Empfindlichkeitsregelung, automatische Abschaltung. Betrieb mit 9V Block-Batterie (nicht enthalten) **auf SB-Karte**

Bestell-Nr.	Ausführung	VE	€
129.81	Kunststoff, IP54 spritzwassergeschützt	1	36,90



Innen-Außen Thermometer

SB-verpackt

Bestell-Nr.	Ausführung	L mm	VE	€
581.01	Kusto, weiß	207	10	3,20



Maxima - Minima Thermometer

mit Drucktaste, quecksilberfrei

SB-verpackt

Bestell-Nr.	Ausführung	L mm	VE	€
581.02	Kusto, grau	232	5	11,50

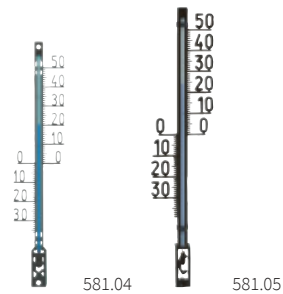

Außen-Thermometer

SB-verpackt

Bestell-Nr.	Ausführung	L mm	VE	€
581.04	Kusto, schwarz	160	1	2,90
581.05		275	1	3,90



Thermo-Hygrometer

ultraflaches Design, hochglänzende, weiße Oberfläche, Höchst- und Tiefstwerte

SB-verpackt

Bestell-Nr.	Ausführung	VE	€
581.03	Digital, inkl. 1x CR2025 Batterie	1	13,40



Funk-Werkstattuhr

weißes Ziffernblatt, Glasabdeckung, 25 cm Durchmesser, inkl. 1 Batterie AA

SB-verpackt

Bestell-Nr.	Ausführung	VE	€
584.01	Aluminium-Rahmen	1	29,30



Infrarot-Thermometer Scan Temp 330

zum berührungslosen Messen der Oberflächentemperatur. Messbereich -50°C bis +330°C, Genauigkeit ± 2°C, Messdauer 1 Sekunde, Laserzielhilfe, Displaybeleuchtung, inkl. 9V-Batterie und Bedienungsanleitung

SB-verpackt

Bestell-Nr.	Ausführung	VE	€
583.01	Digital	1	45,90



Infrarot-Thermometer Scan Temp 450

zum berührungslosen Messen der Oberflächentemperatur, mit kreisförmigem Laservisier. Messbereich -60°C bis +500°C, Genauigkeit ± 1°C, Messdauer 1 Sekunde, Displaybeleuchtung, Anzeige der aktuellen Temperatur, Höchst- und Tiefsttemperatur, Lock-Funktion, Alarmfunktion, einstellbarer Emissionsgrad, Thermoelementfühler (Typ K) anschließbar, inkl. 2x 1,5V Microbatterien AAA, inkl. Bedienungsanleitung und Gürteltasche

SB-verpackt

Bestell-Nr.	Ausführung	VE	€
583.02	Digital	1	129,90

METALLSÄGEN



Metallsägebogen HaWe

mit Pistolengriff, stabiles Vierkantröhr, 4-kant-Bolzen zur Blattaufnahme mit HSS-Bimetallblatt

Bestell-Nr.	Ausführung	gr	VE	€
189.01	Softgummi Hand-/Frontgriff	465	6	12,20



189.02

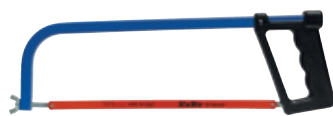

189.00



189.03

Metallsägebogen HaWe

mit Pistolengriff, stabiles Vierkantröhr, einfache Blattaufnahme, mit HSS-Bimetallblatt

Bestell-Nr.	Ausführung	gr	VE	€
189.02	Profimodell, Blattspannung im Griff	570	6	15,70
189.00	solide Standardqualität	330	6	9,70
189.03	stabile Importausführung	310	6	6,30



Metallsägebogen HaWe

mit Pistolengriff, Alu-Druckfußbügel, höchste Funktionalität und Schnittpräzision in gerader und 40° Blattstellung, Blattspannung im Griff. Elegant - modern - professionell

Bestell-Nr.	Ausführung	gr	VE	€
189.15	Softgummi Hand-/Frontgriff	650	6	23,60



Sägeblatthalter mit Sägeblatt HSS

nützlicher Helfer für kleinere Sägearbeiten und an schwer zugänglichen Stellen. Auch abgebrochene Sägeblätter können Verwendung finden.

Bestell-Nr.	Ausführung	L mm	VE	€
35.324	aus Kunststoff	160	10	9,00



Hartmetall-Sägendraht

amerik. Patent, besonders geeignet für harte Materialien wie Fliesen, Keramik, Klinker, Marmor, Naturstein, Ziegel, Glas, Faserzement, Kunststoffe, Stahlblech usw.

auf SB-Karte

Bestell-Nr.	Ausführung	L mm	VE	€
168.01	HM-bestückt, mit Ösen	300	10	4,10

METALLSÄGEN

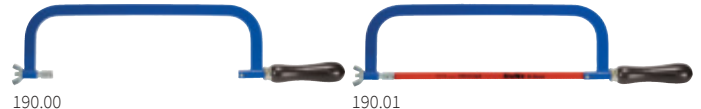

190.00

190.01

Metallsägebogen HaWe

„Der Klassiker“, aus schwerem Flachstahl 18 x 8 mm, Kreuzschlitzbolzen mit unverlierbaren Stiften zur Blattspannung, mit Holzgriff

Bestell-Nr.	Ausführung	gr	VE	€
190.00	ohne Blatt	760	6	8,90
190.01	mit Bi-Metallblatt	760	6	10,35



Metallsägebogen HaWe

aus schwerem Flachstahl 18 x 8 mm, Bi-Komponentengriff, zusätzlich mit Frontgriff. Blattspannung durch Drehen des Griffs

Bestell-Nr.	Ausführung	gr	VE	€
190.06	mit Bi-Metallblatt	820	6	13,60



815.02



187.00

Metallsägeblatt HaWe

Bi-Metall 24 ZpZ. Präziser Schnitt, lange Lebensdauer.

Bestell-Nr.	Ausführung	L mm	B mm	Stä mm	VE	€
815.02	Bimetall, 100 St in Schachtel	300	13	0,65	100	1,95
187.00	Bimetall, 2-St SB-Karte	300	13	0,65	1	3,60



Metallsägeblatt HaWe

Bimetall Variozahn 20/24 ZpZ. Schneller Schnitt, beliebt beim Sägen von Rohren.

Bestell-Nr.	Ausführung	L mm	B mm	Stä mm	VE	€
815.04	Bimetall Vario-Zahn	300	13	0,65	10	1,95



Metallsägeblatt HaWe

Carbonstahl beidseitig gezahnt 24 ZpZ. Geeignet für Plastik und Weichstahl.

Bestell-Nr.	Ausführung	L mm	B mm	Stä mm	VE	€
815.03	Carbonstahl, doppelseitig	300	25	0,80	50	1,45

KLEINSÄGEBOGEN



Puk-Kleinsägebogen das Original mit Universalsägeblatt 150 mm

Bestell-Nr.	Ausführung	L mm	VE	€
0305.0	mit feststehendem Holzgriff	290	6	6,20
0300.0	mit verstellbarem Holzgriff, in PVC-Tasche	310	12	11,50



Kleinsägebogen mit Universalsägeblatt 150 mm

Bestell-Nr.	Ausführung	L mm	VE	€
600.00	Rundstahl chromatisiert	260	10	5,05
670.00	Flachstahl chromatisiert, Blattspannung im Heft	270	10	8,80



Kleinsägebogen Pistolengriff, mit Universalblatt 150 mm

Bestell-Nr.	Ausführung	L mm	VE	€
704.00	Flachstahl chromatisiert, Kusto-Griff	255	10	10,85



Kleinsägebogen Pistolengriff, mit Universalblatt 150 mm

Bestell-Nr.	Ausführung	L mm	VE	€
671.00	Aluprofil-Rahmen, leicht und handlich	255	12	6,80

KLEINSÄGEBOGEN



Puk-Sägeblatt 310

für Kleinsägebogen mit Blattlänge 150 mm,
für Metall, Alu, Buntmetalle, Hölzer, Kusto-Rohre, Gipse.

SB-verpackt

Bestell-Nr.	Ausführung	St/Pac	VE	€
0310.1	Universalblatt, 25 ZpZ	12	12	7,40
2206.0	Universalblatt, 25 ZpZ	6	10	3,25



Puk-Sägeblatt 312

für Kleinsägebogen mit Blattlänge 150 mm,
für alle Metalle, NE-Metalle, Edelstähle, Plexiglas, Kusto.

SB-verpackt

Bestell-Nr.	Ausführung	St/Pac	VE	€
0312.0	Metallsägeblatt, 32 ZpZ	12	12	7,40



Puk-Sägeblatt 320

für Kleinsägebogen mit Blattlänge 150 mm, für dünnwandige Metallprofile/Rohre,
feine Bleche. Bewährt im Metallbau und Elektronik.

SB-verpackt

Bestell-Nr.	Ausführung	St/Pac	VE	€
0320.0	Metall-Feinsägeblatt, 50 ZpZ	12	12	14,70



Puk-Sägeblatt 313

für Kleinsägebogen mit Blattlänge 150 mm, für Weich-, Hart- und Profilhölzer,
Hartfaserplatten, Gartenhölzer, Pappe, weiche Kusto.

SB-verpackt

Bestell-Nr.	Ausführung	St/Pac	VE	€
0313.0	Holzsägeblatt, 14 ZpZ	6	10	3,25



Puk-Sägeblatt-Sortiment

im **SB-Sichtkarton**

Bestell-Nr.	Ausführung	L mm	VE	€
0390.0	12-tlg., je 3 Stück 310-312-320-313	146	12	11,95

BÜGELSÄGEN



Bügel säge Standard HaWe

mit stabilem Bügel aus Ovalstahlrohr, lackiert, Spannhebel verzinkt, mit gehärtetem Hobelzahnblatt in Schutzhülle

Bestell-Nr.	Ausführung	L mm	VE	€
827.76	Rohrdurchmesser 14 x 28 mm	760	12	9,40
827.91	Rohrdurchmesser 14 x 28 mm	915	12	11,15



Bügel säge Profi HaWe

mit stabilem Bügel aus Ovalstahlrohr, lackiert, Spannhebel lackiert mit Handschutz, mit gehärtetem Hobelzahnblatt in Schutzhülle

Bestell-Nr.	Ausführung	L mm	VE	€
825.76	extra schwer, Rohrdurchmesser 16 x 32 mm	760	10	13,95



Kleinbügel säge HaWe

Ovalstahlrohr 16 x 22 mm, Spannhebel verzinkt, mit gehärtetem Hobelzahnblatt in Schutzhülle

Bestell-Nr.	Ausführung	L mm	VE	€
825.53	mit Hobelzahnblatt	530	12	8,05



Kombi-Bügel säge

mit Metallsägeblatt (815.02) und Hobelzahnblatt fein (822.32). Für Holz, Metall, Kunststoffe.

Bestell-Nr.	Ausführung	L mm	VE	€
3807.0	Ovalstahlrohr 16 x 22 mm	300	12	12,85



Spezial-Bügel säge

speziell geeignet für dünnwandige Rohre und Alu-Profile

Bestell-Nr.	Ausführung	L mm	VE	€
3810.0	mit Bi-metallblatt, Rohrdurchmesser 14 x 28 mm	610	5	22,10
822.60	Ers.-Blatt Bi-metall gewellt, fein, 610x20x0,9 mm		10	9,60

BÜGELSÄGEN

Hobelzahnung = HZ



Dreieckzahnung = 3-EZ



Bügel sägeblatt

Ersatzblätter für Bügel sägen, präzisionsgefeilte Zähne, zahnschärfgehärtet, in Schutzhülle

Hobelzahnung = nasses Holz, Dreieckzahnung = trockenes Holz

SB-verpackt

Bestell-Nr.	Ausführung	L mm	VE	€
825.02	Hobelzahnung, 4 Schneidezähne	530	10	2,80
822.61	vor dem Räumer	610	10	2,95
822.76		760	10	3,65
822.80		800	10	4,25
822.91		915	10	4,35
822.01	Dreieckzahnung, ungleiche Zahnabstände	760	10	3,55
822.02		915	10	4,35

BAUMSÄGEN / GARTENSÄGEN

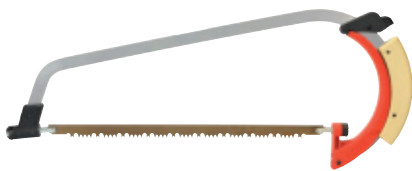

Baumsäge Hohenheimer Form
mit Schnellspannhebel und Kusto-Griffschalen, Bügel aus Flachstahl, 16 x 5 mm, lackiert, Blatt 360° drehbar, mit Hobelzahnblatt

Bestell-Nr.	Ausführung	L mm	gr	VE	€
824.35	mit Kusto-Spannhebel	350	750	5	18,90

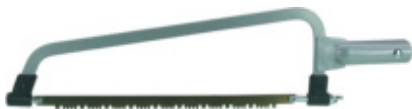

Baumsäge
Flachstahl mit Konusdülle für Stielbefestigung. Mit drehbarem Hobelzahnblatt.

Bestell-Nr.	Ausführung	L mm	VE	€
814.35	Blattspannung mit Flügelmutter	350	10	10,50

Feinschnittzahnung



Bügelsägeblatt/Baumsägeblatt

Ersatzblätter für Bügelsägen/Baumsägen, präzisionsgefeilte Zähne, zahnschärfgehärtet, in Schutzhülle

SB-verpackt

Bestell-Nr.	Ausführung	L mm	B mm	VE	€
839.30	Feinschnittzahnung	300	13	10	3,35
839.35		350	15	10	3,60
839.40		400	15	10	3,60

Hobelzahnung fein



Bügelsägeblatt/Baumsägeblatt

Ersatzblätter für Bügelsägen/Baumsägen, präzisionsgefeilte Zähne, zahnschärfgehärtet, in Schutzhülle

SB-verpackt

Bestell-Nr.	Ausführung	L mm	B mm	VE	€
822.32	Miniatur-Hobelzahnung fein	300	20	10	2,90
822.35		350	20	10	2,85
822.40		400	20	10	2,95
822.45		460	20	10	2,95
822.53		530	20	10	3,35

BAUMSÄGEN / GARTENSÄGEN



Gärtnersäge

Kusto-Griff mit Dülle, auch für Teleskopstiel

Bestell-Nr.	Ausführung	L mm	VE	€
814.02	Hobelzahnung-induktivgehärtet	350	6	10,20



Universal-Klappsäge

Mit neuer patentierter Zahngeometrie, dadurch noch schneller, sicherer, haltbarer. Mit doppeltem Sicherheitsverschluss, Blattstellung auch für bündiges Sägen möglich. Für Obstbau, Weinbau, Zimmerleute, Schreiner, Haus und Garten, Camping, Forst und Jagd usw.

SB-verpackt

Bestell-Nr.	Ausführung	L mm	VE	€
0018.0	ergonomischer Softgriff	180	6	15,10
0018.2	Ersatzblatt	180	1	7,90



U-Loch verhindert das Verkleben des Sägeblattes.

Klappsäge Profi

Blatt hart verchromt, Zähne spezialgehärtet und dreifach geschliffen. Es sind zwei verschiedene Blatteinstellungen möglich

SB-verpackt

Bestell-Nr.	Ausführung	L mm	VE	€
0015.0	gummierter Griff	210	12	32,95
0015.1	Ersatzblatt	210	1	17,40

BAUSÄGEN



Porenbetonsäge HaWe

gehärtetes Stahlsägeblatt, pulverbeschichtet, spezielle Zahnung, induktiv gehärtet, mit Holzgriff.
Zum einfachen Zuschneiden von Leichtbaustoffen.

Bestell-Nr.	Ausführung	L mm	VE	€
828.60	39 Zähne	600	6	25,70



Porenbetonsäge HaWe

gehärtetes Stahlsägeblatt, pulverbeschichtet, mit Hartmetall-Zähnen, mit Holzgriff.
Zum einfachen Zuschneiden von Leichtbaustoffen.

Bestell-Nr.	Ausführung	L mm	VE	€
828.45	22 HM-Zähne	450	6	39,90



828.70

828.34

Porenbetonsäge HaWe

gehärtetes Stahlsägeblatt, pulverbeschichtet, mit Hartmetall-Zähnen, mit Holzgriff.
Zum einfachen Zuschneiden von Leichtbaustoffen.

Bestell-Nr.	Ausführung	L mm	VE	€
828.70	34 Zähne / 17 HM	750	6	41,35
828.34	34 HM-Zähne	750	6	52,45



Trockenbausäge HaWe

speziell für Gipskartonplatten, mit 2-Komponenten-Griff

Bestell-Nr.	Ausführung	L mm	VE	€
827.03	Gruppenzahnung, gehärtet	400	6	18,80



Hartschaumsäge aus Spezialstahl

Kunststoffgriff, vernickelte Nieten, geeignet für Hartschaum, Styropor usw.

Bestell-Nr.	Ausführung	L mm	VE	€
824.00	extra feine Zahnung	380	6	13,85

BAUSÄGEN



835.01



835.11

Bohrsäge

mit Kustgriff

mit Aufhängeloch

Bestell-Nr.	Ausführung	Gr	Ø mm	L mm	VE	€
835.00	mit Bohrschnecke	0	4,0	190	10	9,70
835.01		1	5,5	270	10	13,35
835.02		2	6,5	360	10	15,30
835.11	Düsenreiniger, mit Spitze	1	5,0	265	10	10,40



Mini-Stichsäge HaWe

Zähne induktiv gehärtet, für Gipskartonplatten, Holz usw.

SB-verpackt

Bestell-Nr.	Ausführung	L mm	VE	€
165.15	mit geschliffenen Zähnen	170	5	6,60



Trockenbau-Stichsäge

mit zweiseitiger Verzahnung und Bohrspitze zum Vorbohren von Löchern.
Für Gipskartonplatten, Holz usw.

Bestell-Nr.	Ausführung	L mm	VE	€
167.15	doppelseitig, mit Schutzhülle	150	1	24,90



Trockenbau-Stichsäge

spezialgehärtet mit geschliffenen Zähnen. Mit Messerspitze zum Vorbohren von Löchern. Für Gipskartonplatten, Holz usw.

SB-verpackt

Bestell-Nr.	Ausführung	L mm	VE	€
0016.0	starkes, vernickeltes Blatt	160	12	22,75



Köcher

für Stichsäge

Bestell-Nr.	Ausführung	L mm	VE	€
0016.1	Leder, Kusto-verstärkt	260	10	9,00

SÄGEN



HANDSÄGEN HAWE

Mit 3-fach geschliffenen Zähnen, 12 ZpZ.

Vergessen Sie alles, was Sie bisher über Sägen wissen, denn die neue HaWe-Säge setzt neue Sägemafstäbe. Sägt einzigartig exakt, sauber und schnell.



Handsäge HaWe

Profiausführung mit 2-Komponenten-Griff und schwarzer, gleitfähiger Beschichtung

12 St im Thekendisplay

Bestell-Nr.	Ausführung	L mm	VE	€
827.04	3-fach geschliffene Zähne, 12 ZpZ	400	6	25,60
827.41		450	12	28,25
827.05		500	12	29,95



Handsäge

mit 2-Komponenten-Griff, höchste Schnittleistung

Bestell-Nr.	Ausführung	L mm	VE	€
827.31	Zähne spezialgehärtet	300	10	11,40
827.33	und dopp. geschliffen	350	10	12,00
827.44		400	10	13,90
827.45		450	10	16,20
827.55		500	10	18,90



Handsäge

mit lackiertem Holzgriff, Spezialstahl, nachfeilbar

Bestell-Nr.	Ausführung	L mm	VE	€
827.25	feingezahnt, ohne Rücken	250	6	9,90
827.30		300	6	10,70
827.40		400	6	12,90



Rückensäge

feingezahnt

Bestell-Nr.	Ausführung	L mm	VE	€
829.12	mit 2-Komponenten-Griff	300	10	7,10 AV



Allzwecksäge

Anschnittzahnung, feingezahnt-induktivgehärtet, abgerundeter Rücken, für Furniere und beschichtete Platten

Bestell-Nr.	Ausführung	L mm	VE	€
843.00	mit 2-Komponenten-Griff	320	6	13,35

SÄGEN



831.00



026.12

Stichsäge (Lochsäge)
mit dünnem Rücken, Kreuzzahnung

Bestell-Nr.	Ausführung	L mm	VE	€
831.00	Holzgriff	300	6	10,60
026.12	2-Komponenten-Griff	300	10	12,65



Feinsäge

aus Sägenspezialstahl, Zähne geschränkt, für Holzleisten und Profile

Bestell-Nr.	Ausführung	L mm	VE	€
837.25	gerade	250	12	5,30
837.30	gerade	300	6	6,10



Feinsäge

aus Sägenspezialstahl, Zähne geschränkt, für Holzleisten und Profile

Bestell-Nr.	Ausführung	L mm	VE	€
837.03	umlegbar	250	6	9,60



0232.4



0232.7

Gehrungsschneidlade

zum präzisen Sägen von 45° und rechten Winkeln

Bestell-Nr.	Ausführung	L mm	B mm	H mm	VE	€
0232.4	Buche, Doppelnut geleimt	250	57	42	6	9,80
0232.7	Schichtholz, geleimt, gestiftet	300	53	40	6	4,50
0232.9	Schichtholz, geleimt, gestiftet	300	70	65	6	9,50

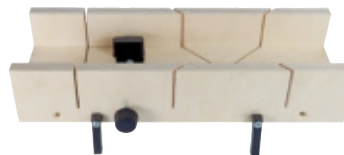

Gehrungsschneidlade

verleimt und geschraubt, zum präzisen Sägen von 45° und rechten Winkeln, mit Klemmvorrichtung und Anschlag

Bestell-Nr.	Ausführung	L mm	B mm	H mm	VE	€
0232.6	Schichtholz	300	80	38	6	22,55



Gehrungsschneidlade

zum präzisen Sägen von 45° und rechten Winkeln

Bestell-Nr.	Ausführung	L mm	B mm	H mm	VE	€
400.25	Kunststoff	250	70	38	5	4,00

GEHRUNGSSÄGEN

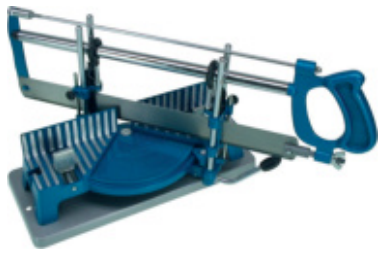

Präzisions-Gehrungssäge Perfekt

aus Alu-Guß, 45-90° automatische und stufenlose Winkeleinstellung, für Holz-, Kunststoff- und Metallverarbeitung, mit Spannwinkel und Langstellung. Schnittbreite 160/110 mm, Schnitthöhe 120 mm.

Bestell-Nr.	Ausführung	VE	€
161.02	Tischlänge 450 mm, Blattlänge 550 mm	1	165,00



Ersatz-Sägeblatt Perfekt für alle gängigen Gehrungssägen passend

Bestell-Nr.	Ausführung	L mm	VE	€
161.19	Uni-Sägebl. für Holz, LM, Kusto, 14 ZpZ	350	1	10,45
161.20		420	1	10,75
161.22		550	1	13,65
161.30	HSS-Sägeblatt für Stahl, 22 ZpZ	420	1	12,55
161.32		550	1	17,85



Präzisions-Gehrungssäge

stabiler Tisch aus Alu-Guß, Holzplatte mit rutschfesten Füßen, automatische Einstellung der häufigsten Winkel: 90°, 45°, 36°, 30°, 22,5°, 15°, Längenmaßstab auf dem Tisch, Schnitttiefen-Begrenzer, einstellbarer Längenanschlag. Schnittbreite 170/105 mm, Schnitthöhe 120 mm.

Bestell-Nr.	Ausführung	VE	€
1110.1	Tischlänge 400 mm, Blattlänge 550 mm	1	67,90



Ersatz-Sägeblatt für alle gängigen Gehrungssägen passend, 550 x 45 mm

Bestell-Nr.	Ausführung	L mm	VE	€
1110.2	Sägeblatt für Holz, 14 ZpZ	550	5	12,95
1110.3	Sägeblatt für Kusto, 18 ZpZ	550	5	12,95
1110.4	Sägeblatt für Leichtmetall, 24 ZpZ	550	5	12,95



Furniersäge

mit lackiertem Griff und abgerundetem Rücken, für Furniere und beschichtete Platten

Bestell-Nr.	Ausführung	VE	€
832.00	2-seitig gezahnt, Blatt 77 x 57 mm	6	8,80

ZUGSÄGEN



265.26



267.26



Zugsäge

Ziehen vermeidet unnötige Krafteinwirkung auf die Säge, sowie Stauchen und Verkanten. Daher kann mit feinem Blatt schnell und sauber gesägt werden.

Bestell-Nr.	Ausführung	L mm	VE	€
265.26	mit Pistolengriff, 16 ZpZ	265	12	29,20
267.26	mit geradem Griff, 16 ZpZ	265	12	38,30



Ersatzsägeblatt für beide Modelle passend

Bestell-Nr.	Ausführung	L mm	VE	€
267.11	Zahnung normal, 16 ZpZ	265	12	13,75
267.12	Zahnung fein, 18 ZpZ	250	12	14,75



Zugsäge

kombinierte Säge mit Trapezzahnung für Querschnitte, und Dreiecksverzahnung für Längsschnitte. Universälsäge für Werkstatt und Montage, auch ideal für Schlitz- und Zapfenverbindungen

SB-verpackt

Bestell-Nr.	Ausführung	L mm	VE	€
268.00	mit geradem Griff	240	10	41,90
268.01	Ersatzblatt	1	1	28,90



Zugsäge

die kleine, handliche Zugsäge für feinste, exakte und saubere Schnitte

SB-verpackt

Bestell-Nr.	Ausführung	L mm	VE	€
269.00	mit geradem Griff	180	12	20,90

LAUBSÄGEN



Laubsägebogen

Stahlrohr Ø 13 mm, schwarz lackiert, Griff umlegbar.
Gehärtete Schrauben, Stahlflügelmutter

Bestell-Nr.	Ausführung	L mm	VE	€
0750.0	Spitzenqualität mit Federspannfutter	320	10	14,30
0540.0	Standard-Modell	300	10	6,80

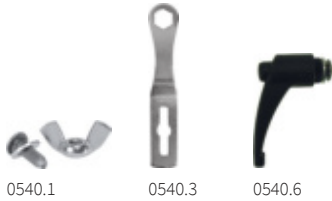

Laubsägen-Zubehör

für Laubsägebogen

Bestell-Nr.	Ausführung	VE	€
0540.1	Ersatz-Schraube mit Flügelmutter M5	10	2,50
0540.3	Schlüssel zum Spannen	10	1,80
0540.6	Spannhebel, verstellbar für leichteres Spannen	5	5,70



Laubsäge-Zubehör

Bestell-Nr.	Ausführung	L mm	B mm	VA	VE	€
1123.2	Tischchen, Buchenholz	170	65	lose	10	2,90
1123.5	Zwinge 50 mm Ausladung	13	50	lose	10	4,55
0755.1	Tischchen + Zwinge	170	65	SB	10	6,90



Drillbohrer

für Laubsägearbeiten

SB-Karte

Bestell-Nr.	Ausführung	L mm	VE	€
939.00	Holz/Metall	280	5	9,20

LAUBSÄGEN



Laubsäge-Satz

bestehend aus: Laubsägebogen, Laubsägebrettchen mit Einspannhalterung für leichteren Blattwechsel, Laubsägezwinde verzinkt, Laubsägeschlüssel, Laubsägeblätter, Laubsägedrillbohrer

SB-verpackt

Bestell-Nr.	Ausführung	VE	€
934.07	6-tlg., deutsches Buchenholz	5	21,80



Laubsägeblatt Blitz

Blattlänge 130 mm

Dutzend-SB-verpackt

Bestell-Nr.	Ausführung	Gr	VE	€	
570.00	für Holz und Kunststoffe weit gezahnt	fein ↓ grob	0	1	2,65
570.01			1	1	2,60
570.02			2	1	2,60
570.03			3	1	2,65
570.04			4	1	2,60
570.05			5	1	2,65
570.06			6	1	2,60
570.07			7	1	2,75
570.09			9	1	2,80
570.11			11	1	2,90



Laubsägeblatt Tornado

Blattlänge 130 mm

Dutzend-SB-verpackt

Bestell-Nr.	Ausführung	Gr	VE	€	
620.10	allseitig schneidend, für Holz, Gips und Kunststoffe	fein ↓ grob	1	1	2,95
620.30			3	1	2,95
620.50			5	1	4,30



Laubsägeblatt Finis

Blattlänge 130 mm

Dutzend-SB-verpackt

Bestell-Nr.	Ausführung	Gr	VE	€	
720.60	für Metall	fein ↓ grob	6/0	1	7,55
720.40			4/0	1	5,65
720.30			3/0	1	4,40
720.20			2/0	1	3,90
720.00			0	1	4,20
720.01			1	1	4,20
720.03			3	1	4,20
720.05			5	1	4,60
720.07			7	1	5,75

SÄGEN



Laubsägeblatt-Sortiment

für Holz, Kusto, Metall

SB-Karte

Bestell-Nr.	Ausführung	L mm	VE	€
570.50	6 versch. Sorten à 4 Stück	130	10	9,20



Maschinen-Laubsägeblatt-Sortiment

für Holz und Kusto. Geeignet für alle gängigen Laubsägemaschinen wie Hegner, Proxxon, Wolfcraft usw.

SB-Karte

Bestell-Nr.	Ausführung	L mm	VE	€
592.97	6 versch. Sorten à 4 Stück	130	10	9,10



Stiftsägebogen (Dekupiersägebogen)

mit Stiftsägeblatt für Holz, Stiftabstand 162 mm

Bestell-Nr.	Ausführung	VE	€
0139.0	vernickelter Flachstahl 10 x 5 mm, Ausladung 110 mm	5	12,10

Stiftsägeblatt

6 St/Btl.

Bestell-Nr.	Ausführung	L mm	B mm	Stä mm	VE	€
297000	für Holz, 6 Zpcm	170	2,9	0,5	1	2,60



Fliesen-Sägebogen

komplett mit HM-Sägedraht für Glas und Fliesen + Metallsägeblatt

SB-verpackt

Bestell-Nr.	Ausführung	L mm	B mm	VE	€
2208.0	Rundstahl	250	170	10	11,35 AV
2206.0	Universalblatt, 25 ZpZ	150		10	3,25

SÄGEBÖCKE



Profi-Werkstattbock HaWe

sehr stabile Ausführung, extrem belastbar und standfest

im Karton verpackt

Bestell-Nr.	Ausführung	L mm	H mm	VE	€
807.00	Fichtenholz unmontiert	900	810	1	52,20



Arbeitsbock HaWe

Der stabile Arbeitsbock für den Heim- und Handwerker. Extrem belastbar und standfest

in Folie eingeschweißt

Bestell-Nr.	Ausführung	L mm	H mm	VE	€
807.02	Fichtenholz, unmontiert	870	750	1	24,90



Klappbock HaWe

geschliffen, Kanten gerundet, mit Scharnieren und Arretierketten

Bestell-Nr.	Ausführung	L mm	H mm	VE	€
807.03	ausgesuchtes Fichtenholz, stabil	720	740	4	13,30

Mindestabnahme 4 Stück

HOBEL



Doppelhobel ECE

Rotbuche mit Weißbuchensohle, Doppelhobeisen 48 mm, Neigung 45°. Zum feinen Glätten und Ebnen von Weichholz

im Schaukarton

Bestell-Nr.	Ausführung	L mm	VE	€
0682.0	mit integriertem Keilwiderlager	240	1	126,00



Putzhobel ECE

Rotbuche mit Weißbuchensohle, Doppelhobeisen 48 mm, Neigung 50°. Zum feinsten Glätten von ebenen Flächen, auch für Hartholz und furnierte Flächen

im Schaukarton

Bestell-Nr.	Ausführung	L mm	VE	€
0683.0	mit integriertem Keilwiderlager	220	1	126,00



Doppelsimshobel ECE

Weißbuche, Doppelhobeisen 30 mm, Neigung 50°. Zum Nachhobeln von Falzen in Türen und Fenstern

im Schaukarton

Bestell-Nr.	Ausführung	L mm	VE	€
0688.0	Spanloch verstellbar	270	1	127,00



0674.0



0689.0

Schreinerhobel HBS

Weißbuche, Einfachhobeisen 30 mm, Neigung 47°. Zum Nachhobeln von Falzen in Türen und Fenstern

Bestell-Nr.	Ausführung	VE	€
0674.0	Simshobel	1	32,95 AV
0689.0	Absatzsimshobel, Hobeln bis in die Ecke	1	29,90 AV

HEIMWERKERHOBEL



0239.0



0248.0

Schlichthobel EKO

Hobelkörper aus massivem Buchenholz, Einfachhobeisen, Neigung 45°. Zum groben Glätten von rauen Oberflächen

im Schaukarton

Bestell-Nr.	Ausführung	L mm	B mm	H mm	VE	€
0239.0	Hobeisen 39 mm	200	55	130	1	33,60
0248.0	Hobeisen 48 mm	220	65	130	1	37,40



Doppelhobel EKO

Hobelkörper aus massivem Buchenholz, Doppelhobeisen 48 mm, Neigung 45°. Zum feinen Glätten von Weichholz

im Schaukarton

Bestell-Nr.	Ausführung	L mm	B mm	H mm	VE	€
0348.0	EKO, Rotbuche	220	65	130	1	38,80



Simshobel EKO

Hobelkörper aus massivem Buchenholz, Einfachhobeisen 30 mm, Neigung 45°. Zum Hobeln von Falzen in Türen und Simsen usw.

im Schaukarton

Bestell-Nr.	Ausführung	L mm	B mm	H mm	VE	€
0130.0	EKO, Rotbuche	255	30	140	1	28,80



2001.2



210.02

Hobeisen Marke „Kirschen“
DIN 5145 Spitzenqualität

Bestell-Nr.	Ausführung	B mm	VE	€
2001.2	Lochhobeisen (ohne Klappe)	48	6	21,20
2001.4		60	6	25,40
210.02	Doppelhobeisen (mit Klappe)	48	6	33,90

HOBEL



Handhobel RALI 220

Hobel aus Metall mit Kusto-Handgriffen, Präzisionshobel, zu verwenden als Schropp-, Schlicht- und Putzhobel inkl. 4 Wendemessern.
Kein Schärfen und Abziehen mehr, einfache Handhabung

im Schaukarton

Bestell-Nr.	Ausführung	B mm	VE	€
0220.1	Wendemesser HSS	48	1	237,00



Ersatz-Klinge

für RALI 220

SB-Tasche

Bestell-Nr.	Ausführung	L mm	B mm	VE	€
0220.2	Wendemesser HSS	48	12	1	8,60
0220.3	Wendemesser HM	48	12	1	43,90



0220.4 G30N



0220.5 G03N

Simshobel RALI

Hobel aus Metall mit Kusto-Handgriffen, Präzisionshobel zum Hobeln von Falzen.
Kein Schärfen und Abziehen mehr, einfache Handhabung

in Schachtelpackung

Bestell-Nr.	Ausführung	B mm	VE	€
0220.4	Simshobel lang, mit Falzanschlag	30	1	279,00
0220.5	Simshobel kurz	30	1	193,00



Ersatz-Klinge

für RALI G30N + G03N

SB-Tasche

Bestell-Nr.	Ausführung	L mm	B mm	VE	€
0220.7	Wendemesser HSS	30	12	1	9,70

HOBEL



Hobbyhobel

Körper aus Stahl

Bestell-Nr.	Ausführung	B mm	L mm	VE	€
523.00	mit einstellb. Hobeisen	44	220	1	42,30



048.00



048.03

Mini-Hobel

aus Zinkdruckguß, inkl. Klingen

auf SB-Karte

Bestell-Nr.	Ausführung	B mm	VE	€
048.00	Balsahobel mit Klinge	43	10	10,40
048.03	Hobelklingen 10 Stck./SB-verp.	43	1	6,40



5100.0



5100.1

Schabhobel

Bestell-Nr.	Ausführung	B mm	L mm	VE	€
5100.0	mit geradem Eisen	54	240	6	28,30
5100.1	Ersatzeisen gerade	54	-	6	6,90

STECHBEITEL



Stechbeitel HaWe

beste Profi-Qualität aus Germany,
fein geschliffen, mit lackiertem Heft, Ulmer Form

mit SB-Aufhänger

Bestell-Nr.	Ausführung	B mm	VE	€
272.04	CV-Stahl geschmiedet	4	10	13,00
272.06		6	10	13,00
272.08		8	10	13,00
272.10		10	10	13,75
272.12		12	10	13,60
272.14		14	10	14,20
272.16		16	10	14,75
272.18		18	10	15,10
272.20		20	10	16,30
272.22		22	10	18,10
272.24		24	10	18,30
272.26		26	10	18,90
272.28		28	10	19,40
272.30		30	10	20,00
272.32		32	10	20,30



Stechbeitel HaWe

mit 2-Komponenten-Griff

mit SB-Aufhänger

Bestell-Nr.	Ausführung	B mm	VE	€
044.06	CV-Stahl geschmiedet	6	5	15,70
044.10		10	5	15,90
044.12		12	5	15,90
044.16		16	5	16,40
044.20		20	5	18,50
044.24		24	5	19,80
044.26		26	5	20,70
044.30		30	5	21,90
044.35		35	5	22,80



Stechbeitel

geschmiedet, sauber poliert, Holzheft Ulmer Form
mit Schneidenschutz

mit SB-Aufhänger

Bestell-Nr.	Ausführung	B mm	VE	€
266.06	Spitzenqualität	6	6	6,80
266.10		10	6	7,20
266.16		16	6	7,30
266.20		20	6	8,10
266.24		24	6	9,00
266.30		30	6	9,20



Stechbeitel „Kirschen“

handgeschmiedet, riefenfrei poliert,
mit abgeflachtem, lackiertem Heft

mit SB-Aufhänger

Bestell-Nr.	Ausführung	B mm	VE	€
011.02	Spezial-Werkzeugstahl 61 HRC	2	6	23,30
011.04		4	6	23,30
011.06		6	6	23,30
011.08		8	6	23,30
011.10		10	6	23,30
011.12		12	6	23,30
011.14		14	6	23,30
011.16		16	6	23,55
011.18		18	6	27,10
011.20		20	6	27,40
011.22		22	6	30,90
011.24		24	6	31,25
011.26		26	6	31,25
011.28		28	6	34,90
011.30		30	6	35,25
011.32		32	6	41,50
011.35		35	6	45,10
011.40		40	6	48,70

STECHBEITEL



Hohlbeitel HaWe

fein geschliffen, mit lackiertem Heft, Ulmer Form

mit SB-Aufhänger

Bestell-Nr.	Ausführung	B mm	VE	€
269.06	CV-Stahl geschmiedet	6	10	20,30
269.10		10	10	20,30
269.12		12	10	20,30
269.14		14	10	21,00
269.16		16	10	21,00
269.20		20	10	23,30
269.26		26	10	25,00
269.30		30	10	26,90



Hohlbeitel „Kirschen“

handgeschmiedet, riefenfrei poliert,
mit abgeflachtem, lackiertem Heft

mit SB-Aufhänger

Bestell-Nr.	Ausführung	B mm	VE	€
014.06	Spezial-Werkzeugstahl 61 HRC	6	6	29,20
014.08		8	6	29,20
014.10		10	6	29,20
014.12		12	6	29,20
014.14		14	6	29,20
014.16		16	6	29,20
014.20		20	6	32,60
014.24		24	6	36,90
014.26		26	6	36,90



Zimmermannsbeitel „Kirschen-Nero“

extra stark, mit lackiertem Weißbuchenheft
und Lederscheibe

mit SB-Aufhänger

Bestell-Nr.	Ausführung	B mm	VE	€
012.24	Spezial-Werkzeugstahl 61 HRC	24	2	56,40
012.26		26	2	56,40
012.28		28	2	61,40
012.30		30	2	61,40
012.32		32	2	66,60
012.35		35	2	83,60
012.40		40	2	87,90
012.50		50	2	132,00



Ersatzheft

für Zimmermannsbeitel, Weißbuche

Bestell-Nr.	Ausführung	L mm	Ø mm	VE	€
245.01	bis Größe 30 mm	165	45	5	14,90
245.02	ab Größe 32 mm	165	50	5	14,90

STECHBEITEL



Stechbeitelsatz HaWe

im Sichtkarton

Bestell-Nr.	Ausführung	VE	€
264.00	Profi, 6-tlg., 6-10-12-16-20-26 mm	1	85,80



Stechbeitel-Satz

im SB-Karton

Bestell-Nr.	Ausführung	VE	€
266.01	Spitzenqualität, 4-tlg.: 6-10-16-20 mm	5	24,20



1101.0



1101.2

Stechbeitelsatz „Kirschen“

Bestell-Nr.	Ausführung	VE	€
1121.0	12-tlg. im Karton (4-6-8-10-12-14-16-18-20-22-26-30 mm)	1	313,00
1101.0	6-tlg. im Sichtkarton (6-10-12-16-20-26 mm)	1	143,00
1101.2	6-tlg. im Holzkasten (6-10-12-16-20-26 mm)	1	168,00



Stechbeitelheft Ulmer Form

Weißbuche lackiert, mit vernickelter Zwinge

Bestell-Nr.	Ausführung	L mm	VE	€
242.01	für Beitel 2-20 mm	130	10	5,00
242.02	für Beitel 22-26 mm	140	10	5,40
242.04	für Beitel 28-32 mm	150	10	5,90
242.05	für Beitel 35-40 mm	160	10	6,50

DRECHSLERBEITEL



1609.0

1619.1

1629.6

1649.2

Drechslerbeitel für den Profi

handwerkergerecht geschmiedete Qualität aus bestem Werkzeugstahl, mit langem Holzheft

mit SB-Aufhänger

Bestell-Nr.	Ausführung	B mm	VE	€
1609.0	schräg, zweiballig	16	6	30,50
1619.1	hohl	12	6	41,30
1619.2		20	6	44,30
1629.6	Abstechbeitel	6	6	31,60
1649.2	Ausdrehstahl, rund zum Innenausdrehen	20	6	39,30



Drechslerbeitel-Satz 4-tlg. Profi

geschmiedete Qualität aus bestem Werkzeugstahl
1609/16 mm, 1629/ 6 mm, 1619/20 mm, 1649/20 mm

in SB-Box

Bestell-Nr.	Ausführung	VE	€
1694.0	mit langem Holzheft	1	156,00



1630.0

1631.0

1632.0

Drechslerbeitel für Bastler

mit Heft, Länge ca. 300 mm
geschmiedete Qualität aus bestem Werkzeugstahl

mit SB-Aufhänger

Bestell-Nr.	Ausführung	B mm	VE	€
1630.0	schräg, zweiballig	12	1	19,30
1631.0	hohl	12	1	21,60
1632.0	Abstechbeitel	4	1	21,60

SCHNITZMESSER



0053.0

0054.0

0058.0

Schnitzmesser HaWe

beste Solinger Qualität,
mit geschmiedeten Gußstahlklingen, fein poliert, lackierte Holzhefte

Bestell-Nr.	Ausführung	L mm	VE	€
0053.0	doppelseitig/gebogen	160	10	15,90
0054.0	schräg	140	10	10,80
0058.0	Rosenmesser	190	10	12,00



071.03

072.10

073.02

Schnitzbeitel HaWe

beste Solinger Qualität
mit geschmiedeten Gußstahlklingen, fein poliert, lackierte Holzhefte

Bestell-Nr.	Ausführung	B mm	VE	€
071.03	dreikant	3	10	24,10
071.05		5	10	24,10
071.07		7	10	24,10
072.10	flach	10	10	15,70
073.02	tief-hohl	2	10	21,30
073.04		4	10	21,30
073.06		6	10	17,10
073.10		10	10	17,10



Kerbschnitzmesser Stubai

aus hochwertigem Kohlenstoff-Chromstahl im Gesenk geschmiedet,
Schneiden **gebrauchsfertig scharf geschliffen, mit lackiertem Heft** in **SB-Tasche**

Bestell-Nr.	Ausführung	L mm	VE	€
510521	Rosenmesser	200	6	20,30

SCHNITZMESSER



3351.0

3356.0

3352.0

3358.0

3353.0

3362.0

3354.0

Schnitzmesser Kirschen

mit geschmiedeten Gußstahlklingen, fein poliert mit **SB-Aufhänger**

Bestell-Nr.	Ausführung	L mm	VE	€
3351.0	kurz/schräg	140	10	12,60
3352.0	lang/schräg	150	10	13,10
3353.0	doppelseitig/gebogen	160	10	18,30
3354.0	schräg	140	10	12,60
3356.0	schmal/schräg	136	10	11,60
3358.0	Rosenmesser	190	10	15,20
3362.0	gerade	150	10	15,70



Schnitzmesser-Satz

mit je 3 Schnitzmessern und Schnitzbeiteln in **Kusto-Tasche**

Bestell-Nr.	Ausführung	VE	€
105.06	6-tlg.	1	88,10



Schnitzmesser-Satz Kirschen

mit je 3 Schnitzmessern und Schnitzbeiteln im **SB-Karton**

Bestell-Nr.	Ausführung	VE	€
3406.0	6-tlg.	1	119,00

SCHABER



Tapetenschaber

stabiler Schaber zum Entfernen hartnäckiger Rückstände von Farben, Tapeten, Klebern, Gummibelägen, usw.
Für Abstoss- und Reinigungsarbeiten

auf SB-Karte

Bestell-Nr.	Ausführung	L mm	B mm	VE	€
80.022	mit auswechselbarer Klinge	310	100	6	7,90
80.122	Ersatz-Klingen 10 Stück	100	14	20	3,40



Fenster- und Bodenschaber

Stahlrohr mit ergonomischem Gummigriff, große Metall-Schlagkappe, sehr robust.
Mit Sicherheitsfeder zum einfachen, werkzeuglosen Klingenwechsel.
Schnellspann-Klingenhaltung zum fixieren und lösen der Klinge.
Inklusive 4 Klingen 100 x 18 mm, 1 Klinge 100 x 25 mm, mit einer stumpfen Seite für grobe Abstoßarbeiten, und einer angeschliffenen, scharfen Seite für feinere Reinigungs- und Schabarbeiten

auf SB-Karte

Bestell-Nr.	Ausführung	L mm	B mm	VE	€
80.300	mit auswechselbarer Klinge	300	100	4	26,20
0401.7	Klingen ohne Abbrechsegmente	100	18	10	4,90



Teppichbodenschaber

stabiler Schaber zum Entfernen von Kleberresten, bzw. zum Lösen von Teppichen, usw.
Für Abstoss- und Reinigungsarbeiten

auf SB-Karte

Bestell-Nr.	Ausführung	L mm	B mm	VE	€
80.222	mit auswechselbarer Klinge	620	150	10	14,95
80.322	Ersatz-Klingen 3 Stück	150	23	20	4,90



72.566



72.567

Farbkratzer

zum Entfernen hartnäckiger Rückstände wie z.B. Farbe, Rost uvm.
Starke Ausführung mit langem Griff für besonders hohe Belastbarkeit. mit Aufhängeloch

Bestell-Nr.	Ausführung	L mm	VE	€
72.566	Blatt halbrund-spitz 82 x 40	220	12	7,30
72.567	Blatt dreikant 60 x 60	220	12	7,30

SCHABER



Ziehklings-Schaber

Holzkörper lackiert mit auswechselbaren, doppelschneidigen Klingen mit Aufhängeloch

Bestell-Nr.	Ausführung	B mm	VE	€
131.06	mit 2 Doppelklingen	60	10	6,90
130.16	Ersatz-Klingen (Paar)	60	10	3,80



2797.2



2798.2

Farbschaber

mit auswechselbaren, doppelschneidigen Klingen zum Abtragen von Farbe, Lack, Leim, Rost auf jeglichem Untergrund

SB-verpackt

Bestell-Nr.	Ausführung	L mm	B mm	VE	€
2797.2	stabiler 2-Komponenten-Griff	300	65	1	11,50
2798.2	Ersatz-Klingen, 3-St-Pac		65	1	4,20



962.06



963.00

Schreiner-Ziehklinge

gehärteter Bandstahl

Bestell-Nr.	Ausführung	L mm	B mm	Stä mm	VE	€
962.04	Rechteckform	150	60	0,4	20	1,45
962.06		150	60	0,6	20	1,70
962.08		150	60	0,8	20	2,05
962.10		150	60	1,0	20	2,50
963.00	Schwanhals-Form	130	80	0,7	20	3,10

in SB-Tasche

963.08	Rechteckform	150	60	0,8	20	3,60
963.07	Schwanhals-Form	130	80	0,7	20	4,80



Ziehklingenstahl

mit lackiertem Heft

SB-verpackt

Bestell-Nr.	Ausführung	VE	€
964.00	dreikant, Gesamtlänge 240 mm	12	15,90



Parkett-Ziehklinge

mit gewachstem Holzgriff

Bestell-Nr.	Ausführung	B mm	VE	€
961.00	Spezialstahl	120	10	8,20

SCHABER



Universalschaber

aus Kusto

mit **Aufhängeloch**

Bestell-Nr.	Ausführung	L mm	B mm	VE	€
7215.5	mit starrer Trapezklinge	150	60	25	2,55
1595.0	Trapezklinge HaWe	60	60	10	1,95



Glasschaber

mit einziehbarer Klinge, zum Entfernen von Farbresten an Fenstern und glatten Flächen

SB-verpackt

Bestell-Nr.	Ausführung	L mm	VE	€
254.00	Kusto	100	12	2,50



Glasschaber HaWe

mit einziehbarer Klinge, zum Entfernen von Farbresten an Fenstern und glatten Flächen

SB-verpackt

Bestell-Nr.	Ausführung	L mm	VE	€
254.02	rostfreier Stahl/Kusto, mit 10 Klingen	150	12	10,65



Ersatz-Klinge für Schaber

passend für 254.00 + 254.02

SB-verpackt

Bestell-Nr.	Ausführung	L mm	VE	€
254.01	Ersatz-Klinge mit Rücken 10 St/Karte	39	10	3,25



50.035



50.062

Skarsten-Schaber

mit lackiertem Holzheft, zum Feinabziehen von Holz

mit **Aufhängeloch**

Bestell-Nr.	Ausführung	B mm	VE	€
50.035	mit auswechselbarer Klinge	35	10	10,20
50.062		60	10	11,20
55.035	Ersatz-Klingen 5 Stück auf SB-Karte	35	10	8,20
55.062		60	10	8,40

SCHÄRFER



Diamant-Handschleifpad

zum Schleifen und Polieren von Naturstein, Feinsteinzeug, Glas usw. Naß und trocken anwendbar.

SB-verpackt

Bestell-Nr.	Ausführung	L mm	B mm	H mm	VE	€
410.05	Korn 50	95	55	40	1	28,70
410.10	Korn 100	95	55	40	1	24,70
410.20	Korn 200	95	55	40	1	24,70



Rutscherstein grob

zum Abrichten von Schleifscheiben. Für Naß- und Trockenschliff

Bestell-Nr.	Ausführung	Korn	L mm	B mm	Stä mm	VE	€
00.028	Silicium-Carbid	20	100	25	15	5	9,10



Rutscherstein Kombi grob

für Fußboden- sowie Steinbearbeitung. Z.B. Beton oder Marmor. Für Naß- und Trockenschliff

Bestell-Nr.	Ausführung	Korn	L mm	B mm	Stä mm	VE	€
00.023	Silicium-Carbid	24/36	200	50	50	5	25,00

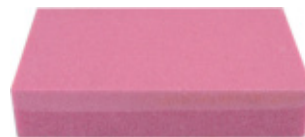

Rutscherstein Kombi

zum Anschleifen von Fliesenkanten und Glasur. Für Naß- und Trockenschliff

Bestell-Nr.	Ausführung	Korn	L mm	B mm	Stä mm	VE	€
00.025	Edelkorund	46/80	150	90	30	5	28,70



Rutscherstein kombiniert

zum **Abrichten** von scharfen Kanten an Steinen und Fliesen (Jolly). Zum **Freischneiden** von stumpfen und verschmierten Diamantscheiben. Durch einen Schnitt in den Rutscherstein werden die Diamanten wieder freigelegt.

SB-verpackt

Bestell-Nr.	Ausführung	L mm	B mm	Stä mm	VE	€
00.026	grob (K60) + mittel (K80)	175	50	25	5	10,65

ABZIEHSTEINE



Wasserabziehstein

kombiniert mittel-fein, hochwertiger Abziehstein für universellen Gebrauch

SB-verpackt

Bestell-Nr.	Ausführung	L mm	B mm	Stä mm	Gr	VE	€
0170.4	Edelkorund	100	50	20	4 K	25	10,65
0170.5		105	65	20	5 K	5	13,40
0170.6		150	50	20	6 K	5	16,90



Kombi-Bankstein Silicium-Carbid

fein-mittel, für Öl- oder Wassergebrauch, schärft härteste Schneiden und Hartmetall

Bestell-Nr.	Ausführung	L mm	B mm	Stä mm	VA	VE	€
00.173	Silicium-Carbid	150	50	25	SB	5	16,35
00.174	Impex	150	50	25	lose	10	3,70



Original Belgische Brocken

(Abziehsteine) extra-fein, zum Abziehen von Stechbeiteln, Schnitzwerkzeugen, Metzgermesser, Haushaltsmesser usw.

Bestell-Nr.	Ausführung	L mm	B mm	Gr	VE	€
1400.3	extra-fein	60-80	20-40	3	1	14,40
1400.4		60-80	30-50	4	1	18,70
1400.5		60-90	30-60	5	1	25,80
1400.6		80-110	50-70	6	1	35,40



Öl-Bankstein Orig. Hartarkansas

für Feinschliff an empfindlichen Schneiden, Gebrauch mit dünnflüssigem Öl oder Petroleum

im Holzkasten

Bestell-Nr.	Ausführung	L mm	B mm	Stä mm	VE	€
00.180	Hartarkansas	150	50	12	1	71,50



Diamant-Schärfstein

doppelseitige Diamantplatte, glatte Seite K 400, gelochte Seite K 600. Zum Schärfen aller Klingen im Haushalt und Handwerk

SB-verpackt

Bestell-Nr.	Ausführung	L mm	B mm	VE	€
00.108	in Kusto-Tischhalterung	150	60	1	23,50 AV

ABZIEHSTEINE

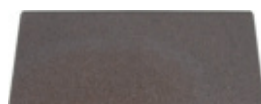

Hohlmeißelstein

für Rundschliff, mit 2 verschiedenen Rundungen

SB-verpackt

Bestell-Nr.	Ausführung	L mm	B mm	Stä mm	VE	€
00.181	Silicium-Carbid	115	45	10/3	5	10,60



Multiformstein

mit einer runden und einer schrägen Seite in verschiedenen Stärken

SB-verpackt

Bestell-Nr.	Ausführung	L mm	B mm	Stä mm	VE	€
00.190	Silicium-Carbid	115	45	10/3	5	12,20



Schleiffeilen

Silicium-Carbid, Körnung fein, Gebrauch trocken oder mit Öl

Bestell-Nr.	Ausführung	L mm	B mm	Stä mm	VE	€
00.202	4-kt.-Profil	100	10	10	10	8,30
00.213	3-kt.-Profil	100	10	10	10	9,70
00.232	rundprofil	100	10	10	10	11,00



Diamant-Schärfer

12 Stück im Display

hochwertige Diamanten in grober und feiner Ausführung kombiniert, garantieren ein perfektes Schleifergebnis. Zum Schleifen von allen Klingen im Haushalt und Handwerk. Messer, Scheren, Stechbeitel, Beile usw.

SB-verpackt

Bestell-Nr.	Ausführung	VE	€
00.109	handlich mit Schlüsselring	12	7,10

SCHÄRFEN



Sensenwetzstein

SB-verpackt

Bestell-Nr.	Ausführung	L mm	B mm	Stä mm	VE	€
1400.7	Silicium-Carbid, fein	230	34	12	10	3,20



Keramische Schleifscheibe

Normalkorund (braun-grau) = NK für allgemeine und langspanende Werkstoffe.

Edelkorund (rot oder weiß) = EK für harte Stähle, Werkzeuge, Sägen usw.

Silicium-Carbid (grün) = SC für Hartmetalle, Aluminium, Kupfer, Messing, Bronze, Kunststoffe usw.

Bestell-Nr.	Ausführung	Ø mm	B mm	Bohr. mm	VE	€
338.01	NK, Korn 60, Härte N	125	20	20	1	16,65
338.02	SC, Korn 80, Härte J	125	20	20	1	24,45
339.01	NK, Korn 36, Härte P	150	20	32	1	21,25
339.02	NK, Korn 60, Härte N	150	20	32	1	21,25
339.03	NK, Korn 80, Härte N	150	20	32	1	21,25
339.04	EK, Korn 80, Härte N	150	20	32	1	25,55
339.05	SC, Korn 80, Härte J	150	20	32	1	31,75
340.01	NK, Korn 36, Härte P	175	25	32	1	31,25
340.02	NK, Korn 60, Härte N	175	25	32	1	31,25
340.03	SC, Korn 80, Härte J	175	25	32	1	46,30
340.04	SC, Korn 80, Härte J	175	25	51	1	46,30
340.05	EK, Korn 80, Härte M	175	25	32	1	40,30
341.01	NK, Korn 60, Härte N	200	32	51	1	44,90
341.02	SC, Korn 80, Härte J	200	32	51	1	62,90



Einlege-Buchse Kusto

2-Stück-Pac

Bestell-Nr.	Ausführung	BE	VE	€
338.05	Ø aussen 32 mm, Ø innen 20 mm	Pac	1	3,90
338.06	Ø aussen 51 mm, Ø innen 32 mm	Pac	1	4,50



889.00



889.10

Schleifscheibenabrichter „Veritas“

Schleifrollen mit U-Profilzähnen, Achse mit Schmiernippel, Holzgriff und Schutzblech

Bestell-Nr.	Ausführung	Gr	B mm	Ø mm	L mm	VE	€
889.00	3 Abrichtscheiben	0	12	25	285	6	57,70
889.01	4 Abrichtscheiben	1	24	55	435	2	80,70
889.02	8 Abrichtscheiben	2	50	55	435	1	115,00

Ersatzrollen

889.10	3 Abrichtscheiben	0	12	35		12	24,30
889.11	4 Abrichtscheiben	1	24	55		12	37,70
889.12	8 Abrichtscheiben	2	50	55		12	59,70



Abrichtstab

zum Abrichten von Schleifscheiben, mit Stahlrohrmantel und lackiertem Holzgriff

Bestell-Nr.	Ausführung	L mm	VE	€
887.00	Silicium-Carbid, selbstschärfend	400	5	29,90

MESSER



Dämmstoffmesser HaWe rostfrei

Wellenschliff = für weiches und leichtes Material

Sägeschliff = für dichtes und hartes Material

handlicher Formgriff aus schlagfestem PP mit Fingerschutz zum Schneiden von Styropor, Steinwolle geschäumte Dämmstoffe usw.

SB-verpackt

Bestell-Nr.	Ausführung	L mm	VE	€
8791.2	doppelschneidig, Gesamtlänge 340 mm	200	10	11,80
8790.2	doppelschneidig, Gesamtlänge 420 mm	280	5	12,65



Dämmstoffmesser HaWe rostfrei

stabiler, handlicher Kusto-Griff mit Fingerschutz, Schneide mit Sägeschliff, besonders geeignet für festeres aber auch weiches Material.

SB-verpackt

Bestell-Nr.	Ausführung	L mm	VE	€
8793.0	Klingenhärte 57 HRC, Gesamtlänge 455 mm	315	5	12,05



Dämmstoffmesser

schwerer Sicherheitsgriff, aus Alu-Druckguß mit Daumenschutz

SB-verpackt

Bestell-Nr.	Ausführung	L mm	VE	€
10.019	Styropor-Trapezklinge, Gesamtlänge 250 mm	160	5	8,30



10.021



10.031

Styropor-Trapezklinge

extra lang und stark, 160x19x0,9 mm, passend für alle Universalmesser

Bestell-Nr.	Ausführung	VA	VE	€
10.021	Trapezklinge glatt	3 St/SB	5	7,40
10.022	Trapezklinge glatt	lose	20	1,90
10.031	mit Mikroverzahnung	3 St/SB	5	15,40



Pappreißmesser

aus feinstem Messerstahl geschmiedet, beste Qualität, mit Holzschalen

Bestell-Nr.	Ausführung	L mm	VE	€
2506.0	breit, großer Haken	215	12	11,80

MESSER



1530.0 1550.0

Universalmesser mit feststehender Klinge

aus Alu-Druckguß, handliche Form, mit 3 Trapezklingen 50 mm, Klinge kann längs und quer gespannt werden (Schaber)

auf SB-Karte

Bestell-Nr.	Ausführung	L mm	VE	€
1530.0	schweres Modell	140	10	6,40
1550.0	leichtes Modell	130	20	5,50



Universalmesser mit verstellbarer Klinge

Sicherheitsmesser aus Alu-Druckguß, schweres Modell, handliche Form, mit Trapezklinge 60 mm, kann längs und quer gespannt werden (Schaber)

auf SB-Karte

Bestell-Nr.	Ausführung	L mm	VE	€
1580.0	mit 3 Klingen	155	5	6,90



Universalmesser mit verstellbarer Klinge

Sicherheitsmesser aus Alu-Druckguß, schweres Modell, leichter Klingenvorschub mit Trapezklinge 60 mm, mit Klingen-Schnellwechselsystem

auf SB-Karte

Bestell-Nr.	Ausführung	L mm	VE	€
8741.3	mit 1 Klinge	170	10	7,60



Universalmesser Sicherheitsmesser

mit automatischer Klingen-Rückführung. Aus Alu-Druckguß, schweres Modell mit Klingen-Schnellwechselsystem

auf SB-Karte

Bestell-Nr.	Ausführung	L mm	VE	€
1560.0	mit 1 Klinge	170	10	8,50



Quick-Verlegemesser

Klinge verstellbar. Ziehen, drehen, Klinge wechseln, - einfach Quick.

Mit Bithalterung, somit auch als Bithalter verwendbar.

Im schlagfesten Kunststoffköcher mit Gürtelclip

12 St im Verkaufs-Display

Bestell-Nr.	Ausführung	L mm	VE	€
1820.0	Aluminium Druckguß	180	12	11,25

Ledergürteltaschen siehe S. 70

MESSER



Universalmesser Biko

mit feststehender Klinge. Klingen Schnellwechsel ohne Werkzeug. Ergonomisches Design mit Kautschukeinlagen. Im schlagfesten Kunststoffköcher mit Gürtelclip

auf SB-Karte

Bestell-Nr.	Ausführung	L mm	VE	€
8981.3	mit 2 Klingen	170	1	17,90



Universal-Klappmesser

mit Trapezklinge 60 mm, schneller und komfortabler Klingenwechsel, mit Gürtelclip, metallic-farbenes Gehäuse

im Karton-Display = 12 Stück SB

Bestell-Nr.	Ausführung	L mm	VE	€
0208.0	schwerer Metallkörper	103/160	12	15,70



Universalmesser

mit Trapezklinge 60 mm, Klinge einschiebbar, schneller und komfortabler Klingenwechsel, mit Gürtelclip, Klingenmagazin mit 5 Ersatzklingen

im Karton-Display = 12 Stück SB

Bestell-Nr.	Ausführung	L mm	VE	€
0303.0	schwerer Metallkörper	115	12	16,20

MESSER



Cuttermesser KDS rostfrei

für Labor, Büro, Schule, Industrie usw.
leicht, handlich, mit Power-Black-Klinge, Stop und Clip
Klingenbreite: 9 mm

auf SB-Karte

Bestell-Nr.	Ausführung	L mm	VE	€
0101.0	2 zusätzliche Klingestreifen	140	10	6,00



Cuttermesser KDS

leicht, handlich, mit verstellbarer Klinge, Stop und Clip
Klingenbreite: 9 mm

SB-verpackt

Bestell-Nr.	Ausführung	L mm	VE	€
0205.0	2 zusätzliche Klingestreifen	140	10	5,60



Cuttermesser

handliches, preiswertes Qualitätsmesser
mit automatischem Stop und Clip
Klingenbreite: 9 mm

SB-verpackt

Bestell-Nr.	Ausführung	L mm	VE	€
0206.0	2 zusätzliche Klingestreifen	140	60	2,05



Cuttermesser

leicht, handlich, Klinge verstellbar
Klingenbreite: 9 mm

SB-verpackt

Bestell-Nr.	Ausführung	L mm	VE	€
30.000	aus Kusto, mit Clip	140	24	1,35



Grafiker-Messer EasyGrip

rund, mit Spannhülse und 16 beidseitig schneidenden Klingen

auf SB-Karte

Bestell-Nr.	Ausführung	L mm	VE	€
0012.0	Schreibstiftform	135	10	7,70
0048.0	Ers.-Klingen 48 St/Köcher		10	5,30



Cuttermesser-Satz 3-tlg.

2 schmale und 1 breites Universalmesser

SB-verpackt

Bestell-Nr.	Ausführung	L mm	VE	€
0600.3	aus Kusto, mit Abbrechklingen	160	12	3,50

CUTTERMESSER



Cuttermesser KDS L-21

Automatik-Stop + Feststellrädchen mit 3 Power-Black-Klingen besonders stark (0,6 mm).
Das Profimesser für exakten Schnitt

Klingenbreite: 18 mm

auf SB-Karte

Bestell-Nr.	Ausführung	L mm	VE	€
0210.0	Kusto, mit Metallführung	165	10	8,90



Cuttermesser KDS L-22

Automatik-Stop, Profimesser mit rutschfestem
2-Komponenten-Gehäuse, mit 3 Power-Black-Klingen
Klingenbreite: 18 mm

auf SB-Karte

Bestell-Nr.	Ausführung	L mm	VE	€
0022.0	Kusto, mit Metallführung	155	10	8,05



Cuttermesser KDS G-11

schweres Modell, mit verstellbarer Klinge und Stop

Klingenbreite: 18 mm

auf SB-Karte

Bestell-Nr.	Ausführung	L mm	VE	€
0401.0	Kusto, mit Metallführung	160	10	8,40



Cuttermesser Cutter 2000

Verschlusskappe seitlich abziehbar

Klingenbreite: 18 mm

SB-verpackt

Bestell-Nr.	Ausführung	L mm	VE	€
24.000	Kusto, rostfreie Metallführung	160	12	5,50



Cuttermesser

mit automatischer Klingenzufuhr, 6 Klingen im Magazin,
Klinge arretierbar, sowie zusätzliches Feststellrädchen
Klingenbreite: 18 mm

auf SB-Karte

Bestell-Nr.	Ausführung	L mm	VE	€
1800.0	2-K-Griff, mit Metallführung	165	12	11,45



Cuttermesser Tajima

automatische Klingentrückführung, als auch mit Feststellung. Mit Schraubendreher-
Funktion und Finne am Griffende zum Öffnen von Dosen und Kartonagen.

Klingenbreite: 18 mm

SB-verpackt

Bestell-Nr.	Ausführung	L mm	VE	€
1569.0	2-K-Griff, mit Metallführung	175	10	12,20

CUTTERMESSER



Cuttermesser Tajima LC-500
mit 3 Klingen, automatische Arretierung
Klingenbreite: 18 mm

SB-verpackt

Bestell-Nr.	Ausführung	L mm	VE	€
0500.0	Kusto, mit Metallführung	160	10	8,60



Cuttermesser Tajima LC-520
ergonomisches Messer mit 2 Klingen im Griffmagazin
Klingenbreite: 18 mm

im Folienbeutel

Bestell-Nr.	Ausführung	L mm	VE	€
1520.4	Kusto, mit Metallführung	160	40	8,20



Cuttermesser
Leichtes preisgünstiges Modell, mit verstellbarer Klinge, Verschlusskappe seitlich abziehbar
Klingenbreite: 18 mm

Bestell-Nr.	Ausführung	L mm	VE	€
0900.0	Kusto/ABS, schmale Ausführung	145	24	1,85



Cuttermesser
Leichtes preisgünstiges Modell, mit verstellbarer Klinge
Klingenbreite: 18 mm

SB-verpackt

Bestell-Nr.	Ausführung	L mm	VE	€
0600.0	Kusto/ABS	155	24	1,90



Cuttermesser
Leichtes preisgünstiges Modell, mit verstellbarer Klinge
Klingenbreite: 18 mm

SB-verpackt

Bestell-Nr.	Ausführung	L mm	VE	€
3064.9	aus Kusto/ABS mit Metallführung	160	24	2,75



Cuttermesser
schweres Modell, mit verstellbarer Klinge und automatischem Stop, Verschlusskappe seitlich abziehbar
Klingenbreite: 18 mm

SB-verpackt

Bestell-Nr.	Ausführung	L mm	VE	€
20.000	Kusto mit Metallführung	160	6	3,15

CUTTERMESSER



Cuttermesser HaWe
schweres Modell, Zinkdruckgußgehäuse, mit rutschfester Gummierung
Klingenbreite: 18 mm

auf SB-Karte

Bestell-Nr.	Ausführung	L mm	VE	€
1898.0	mit Metallführung	160	12	7,60



Cuttermesser KDS L-18
Automatik-Stop, mit 2-Power-Black-Klingen.
Das "elegante" Cuttermesser für den Profi. Metallic-farbenes Gehäuse
Klingenbreite: 18 mm

im Kartondisplay = 10 Stück SB

Bestell-Nr.	Ausführung	L mm	VE	€
000.18	Kusto, mit Metallführung	155	10	10,45

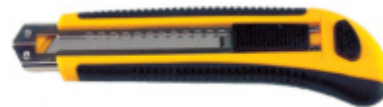

Cuttermesser HaWe
mit 3 Klingen im Magazin, Klinge arretierbar, mit automatischer Klingenzufuhr
Klingenbreite: 18 mm

im Karton-Display = 24 Stück

Bestell-Nr.	Ausführung	L mm	VE	€
0.1400	mit Metallführung	170	24	5,40



Universalmesser
schweres Modell, mit Feststellrädchen und 2 zusätzlichen Klingen
Klingenbreite: 18 mm

auf SB-Karte

Bestell-Nr.	Ausführung	L mm	VE	€
0017.0	Kusto, mit Metallführung	160	12	4,60

CUTTERMESSER



Universalmesser

schwere Metallausführung
Klingenbreite: 18 mm

auf SB-Karte

Bestell-Nr.	Ausführung	L mm	VE	€
0780.0	2-schalig, Klinge feststellbar	165	12	8,20



Cuttermesser Stanley Interlock

schwere Metallausführung, einfacher Klinsenwechsel ohne Werkzeug
Klingenbreite: 18 mm

auf SB-Karte

Bestell-Nr.	Ausführung	L mm	VE	€
10.018	Klinge feststellbar	165	12	14,05

CUTTERMESSER



Cuttermesser

mit Metallführung und 2-K-Heft, automatische Klingenzufuhr und zusätzliches Feststellrädchen
Klingenbreite: 25 mm

im Karton-Display = 12 Stück

Bestell-Nr.	Ausführung	L mm	VE	€
2900.0	mit 3 Klingen im Magazin	200	12	12,95



Cuttermesser KDS H-13

schweres Modell, mit Feststellrädchen und Power-Black-Klinge.
Klingenbreite: 25 mm

SB-verpackt

Bestell-Nr.	Ausführung	L mm	VE	€
1325.0	Kusto, mit Metallführung	185	10	12,20



Rollmesser

mit runder, extrem scharfer Klinge, mit Schutzvorrichtung.
Für sauberes Schneiden von Papier, Stoffen, Folien, Gewebe usw.

auf SB-Karte

Bestell-Nr.	Ausführung	Ø mm	VE	€
765.45	Kusto-Körper	45	10	8,40
765.46	Ers.-Klingen, 3 St./Pack	45	5	10,60

ERSATZ-KLINGEN



Ersatz-Klinge für Cuttermesser schmal

Breite 9 mm, Länge 80 mm

im praktischen Sicherheits-Kusto-Spender

13 Segmente = 1 Klingenstreifen, 10 Klingenstreifen = 1 Pac

SB-verpackt

Bestell-Nr.	Ausführung	BE	VE	€
0205.1	HaWe	Pac	20	2,85
0205.2	Japan KDS	Pac	20	3,95
0205.5	Standard	Pac	60	1,70
0101.1	HaWe, rostfrei	Pac	20	5,80
0101.2	KDS Power-Black-Blades	Pac	20	5,00



Ersatz-Klinge für Cuttermesser schmal

Breite 9 mm, Länge 80 mm

13 Segmente = 1 Klingenstreifen, 10 Klingenstreifen = Pac

10 Stück im Pac

Bestell-Nr.	Ausführung	BE	VE	€
0205.7	HaWe ohne Abbrechsegmente	Pac	20	4,60
0205.8	HaWe	Pac	10	2,65



Ersatz-Klinge für Cuttermesser breit

Breite 18 mm, Länge 100 mm

8 Segmente = 1 Klingenstreifen, 10 Klingenstreifen = 1 Pac

auf SB-Karte

Bestell-Nr.	Ausführung	BE	VE	€
0401.1	HaWe	Pac	20	4,15
0401.2	KDS Power-Black-Blades 0,6 mm	Pac	20	6,00
0401.4	Tajima LCB-50	Pac	10	6,80
0401.9	HaWe ohne Abbrechsegmente	Pac	1	5,10



0401.5



0401.7

0401.8

Ersatz-Klinge für Cuttermesser breit

Breite 18 mm, Länge 100 mm

8 Segmente = 1 Klingenstreifen, 10 Klingenstreifen = 1 Pac

10 Stück im Pac

Bestell-Nr.	Ausführung	BE	VE	€
0401.5	Standard	Pac	60	2,30
0401.8	HaWe	Pac	10	3,70
0401.7	Klingen ohne Abbrechsegmente	Pac	10	4,90



Ersatz-Klinge für Cuttermesser

Breite 18 mm, Länge 100 mm,

8 Segmente = 1 Klingenstreifen

Bestell-Nr.	Ausführung	BE	VE	€
0401.3	HaWe 100 Stück Pac	Pac	1	26,60
0451.2	KDS Black Blades 50 Stück Pac	Pac	10	26,90

ERSATZ-KLINGEN



Ersatz-Klinge für Cuttermesser

Breite 25 mm, Länge 125 mm

7 Segmente = 1 Klingenstreifen = 10 Klingenstreifen = 1 Pac

SB-verpackt

Bestell-Nr.	Ausführung	BE	VE	€
0290.1	Standard	Pac	10	8,50
1325.1	KDS Power-Black-Blades	Pac	10	9,90



Ersatz-Hakenklinge für Cuttermesser

Breite 18 mm, Länge 110 mm

4 Segmente = 1 Klingenstreifen, 5 Klingenstreifen = 1 Pac

auf SB-Karte

Bestell-Nr.	Ausführung	BE	VE	€
0401.6	Hakenklinge HaWe	Pac	20	5,45



1593.0

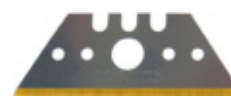

1594.0



0402.1

Ersatz-Klinge TITAN-beschichtet

optimale Schärfe, erhöhte Standzeiten,

exakte Schnittführung, hohe Wirtschaftlichkeit, Made in Solingen

auf SB-Karte

Bestell-Nr.	Ausführung	BE	VE	€
1593.0	Haken-Klingen, 50 mm, 5 St. im Pac	Pac	20	3,25
1594.0	Trapez-Klingen, 50 mm, 5 St. im Pac	Pac	20	2,95
0402.1	Abbrechklingen 18 mm, 10 St. im Pac	Pac	20	4,95



1590.0

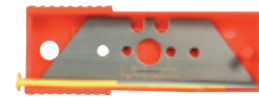

1595.0



1595.2

Trapezklinge

eisgehärtet, passend für Universalmesser

5 Stück im Pac auf SB-Karte

Bestell-Nr.	Ausführung	L mm	BE	VE	€
1590.0	Trapezklinge HaWe	50	Pac	10	1,75
1595.0	Trapezklinge HaWe	60	Pac	10	1,95
1595.2	Trapezklinge „Power-Black-Blades“	60	Pac	10	3,90



Hakenklinge

eisgehärtet, passend für Universalmesser

5 Stück im Pac auf SB-Karte

Bestell-Nr.	Ausführung	L mm	BE	VE	€
1592.0	Hakenklinge HaWe	50	Pac	10	2,65



Trapezklinge

eisgehärtet, passend für Universalmesser

10 Stück im Pac

Bestell-Nr.	Ausführung	L mm	BE	VE	€
1570.0	Trapezklinge HaWe	50	Pac	10	3,00



1572.0



1579.0

Hakenklinge

eisgehärtet, passend für Universalmesser

10 Stück im Pac

Bestell-Nr.	Ausführung	L mm	BE	VE	€
1572.0	Hakenklinge HaWe	50	Pac	10	5,10
1579.0	großer, starker Bodenlegerhaken	50	Pac	10	5,90

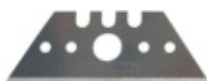

0503.0



0603.0

Trapezklinge

eisgehärtet, mit großem Mittelloch, passend für Universalmesser

100 Stück-Packung

Bestell-Nr.	Ausführung	L mm	BE	VE	€
0503.0	Trapezklinge HaWe	50	Pac	1	23,40
0603.0	Trapezklinge HaWe	60	Pac	1	28,90



Hakenklinge

eisgehärtet, mit großem Mittelloch, passend für Universalmesser

100 Stück-Packung

Bestell-Nr.	Ausführung	L mm	BE	VE	€
0103.0	Hakenklinge HaWe	50	Pac	1	45,20



Industrieklinge

Bestell-Nr.	Ausführung	L mm	BE	VE	€
188.03	0,3 mm stark	43	St	100	1,00

KLAPPMESSER



Universalwerkzeug

aus besonders hochwertigem, rostfreien Stahl. Kombizange, Drahtschneider, 2 Flachkopf-Schraubendreher, Philips-Schraubendreher, Taschenmesser Klinge, Wellenschliffklinge, Dosen-/Flaschenöffner, Feile

SB-verpackt

Bestell-Nr.	Ausführung	L mm	VE	€
202.65	mit Gürteltasche	100	12	18,50



3074.1



3074.2

Taschenmesser

Edelholzschalen, mit Kette

SB-Karte

Bestell-Nr.	Ausführung	L mm	VE	€
3074.1	Klinge rostfrei und arretierbar	65	10	6,90
3074.2		110	10	10,90



Universal-Taschenmesser

handlich und leicht, mit feststellbarer Klinge und Gürtelklammer

SB-Karte

Bestell-Nr.	Ausführung	L mm	VE	€
801.55	3Cr13 Edelstahl, Klingenlänge 80 mm	200	5	9,90 AV



LED-Klappmesser

Klinge: 7Cr17 Edelstahl, 95 mm, Griff: Polycarbonat auf Edelstahlrahmen mit LED, wasserdicht, inkl. Batterie (1x AAA), mit Halteklammer

Kartonverpackt

Bestell-Nr.	Ausführung	L mm	VE	€
380.06	COAST® LK375, Klingenlänge 95 mm	216	1	54,90 AV

SPEZIALMESSER



Buchbindermesser

mit weißem Heft

Bestell-Nr.	Ausführung	L mm	VE	€
185.60	Klinge 60 mm	180	10	11,80
185.10	Klinge 120 mm	240	10	13,30



Kunststoff-Entgratmesser

mit scharfer, spitzer Klinge, auswechselbar.

Das neue, einzigartige an diesem Entgratmesser ist die Schwitzfestigkeit durch Luftzirkulation im leichten Kunststoffgriff, stabile Ausführung

Bestell-Nr.	Ausführung	L mm	VE	€
281152	mit Schutzkappe	160	10	9,10
281150	Ersatz-Klingen, 50 St/Pac	50	1	24,90



Klappmesser

für Gipskartonplatten und universellen Einsatz, mit starker Klinge und Holzschalen

SB-verpackt

Bestell-Nr.	Ausführung	L mm	VE	€
0890.2	Klinge rostfrei	185	12	9,60



Kabel-Klappmesser

mit starker Klinge und Abisolierer, Kusto-Schalen

SB-verpackt

Bestell-Nr.	Ausführung	L mm	VE	€
0951.2	Klinge rostfrei	195	12	7,90



Kabelmesser feststehend (Bleimesser)

Klinge fein poliert mit Abisolierer

Bestell-Nr.	Ausführung	L mm	VE	€
0953.1	mit Holzschalen	190	12	5,70



Hobby-Tacker HaWe System 53

Spitzenfabrikat, heftet mühelos auf allen Holzarten, Spanplatten, Sperrholz und Hartfaserplatten, arbeitet mit enormer Durchschlagskraft, Einhandbedienung, Ausführung Stahl lackiert/verchromt

SB-verpackt

Bestell-Nr.	Ausführung	L mm	VE	€
901.00	für Klammern 4-8 mm	150	12	13,35



Profi-Tacker HaWe System 53

Spitzenfabrikat, heftet mühelos auf allen Holzarten, Spanplatten, Sperrholz und Hartfaserplatten, arbeitet mit enormer Durchschlagskraft, Einhandbedienung, mit stufenloser Schlagkraftregulierung, Ausführung Stahl lackiert/verchromt. Mit Amboß zum Heften

SB-verpackt

Bestell-Nr.	Ausführung	L mm	VE	€
903.00	für Klammern 4-14 mm	155	3	21,15



Tacker Rapid System 53

Rapid 153, heftet mühelos auf allen Holzarten, Spanplatten, Sperrholz und Hartfaserplatten, arbeitet mit enormer Durchschlagskraft völlig rückschlagfrei, Einhandbedienung **im SB-Schaukarton**

Bestell-Nr.	Ausführung	L mm	VE	€
0153.0	für Klammern 4-8 mm	175	1	52,85



Tacker Rapid System 53

Rapid 353, mit 3-Stufen-Schlagkraftregulierung, heftet mühelos auf allen Holzarten, Spanplatten, Sperrholz und Hartfaserplatten, arbeitet mit enormer Durchschlagskraft völlig rückschlagfrei, Einhandbedienung **im SB-Schaukarton**

Bestell-Nr.	Ausführung	L mm	VE	€
0353.0	für Klammern 6-14 mm	180	1	80,50



Tacker Rapid 953 System 53

Mit patentierter 3-Stufen-Schlagkraftregulierung für bis zu 65% weniger **Kraftaufwand**. Sehr leicht auszulösender Handtacker mit Softgriff und Gehäuse aus Aluminium

SB-verpackt

Bestell-Nr.	Ausführung	L mm	VE	€
0953.0	für Klammern 6-14 mm und Nägel 15 mm	180	1	72,95



Hammertacker HaWe System 53

Spitzenfabrikat, heftet mühelos auf allen Holzarten, Spanplatten, Sperrholz- und Hartfaserplatten, Einhandbedienung

Bestell-Nr.	Ausführung	L mm	VE	€
0853.0	für Klammern 6-10 mm	295	6	32,90



A (mm)	11,4
B (mm)	10,2
C (mm)	0,5
D (mm)	0,75
E (mm)	4-14



Klammern HaWe System 53

SB-verpackt

Bestell-Nr.	Ausführung	L mm	St/Pac	VE	€
950.04	Stahl	4	1000	5	3,60
950.06		6	1000	5	3,85
950.08		8	1000	5	3,85
950.10		10	1000	5	4,15
950.12		12	1000	5	4,35
950.14		14	1000	5	4,65



A (mm)	11,4
B (mm)	10,2
C (mm)	0,5
D (mm)	0,75
E (mm)	6-14



Klammern HaWe System 53

SB-verpackt

Bestell-Nr.	Ausführung	L mm	St/Pac	VE	€
950.16	Stahl	6	5000	5	8,90
950.18		8	5000	5	9,10
950.20		10	5000	6	11,35
950.24		14	5000	6	14,20

TACKER SYSTEM 37/13



ACHTUNG:

Defekte Tacker, bei denen falsche Klammern verwendet wurden, können wir nicht ersetzen.



Tacker Rapid 23 System 37/13

heftet mühelos auf allen Holzarten, Spanplatten, Sperrholz- und Hartfaserplatten, arbeitet mit enormer Durchschlagskraft völlig rückschlagfrei, Einhandbedienung

im SB-Schaukarton

Bestell-Nr.	Ausführung	L mm	VE	€
0023.0	für Klammern 4-8 mm	175	6	48,80



Tacker Rapid 33 System 37/13

Mit patentierter 3-Stufen-Schlagkraftregelung für 40% weniger Kraftaufwand.

Heftet mühelos auf allen Holzarten, Spanplatten, Sperrholz- und Hartfaserplatten, arbeitet mit enormer Durchschlagskraft völlig rückschlagfrei, Einhandbedienung

im SB-Schaukarton

Bestell-Nr.	Ausführung	L mm	VE	€
0033.0	für Klammern 6-14 mm	180	6	81,35



Tacker Rapid 13 System 37/13

Ergonomic, leicht zu bedienen, aus schlagfestem ABS-Kusto, rückschlagfrei

im SB-Schaukarton

Bestell-Nr.	Ausführung	L mm	VE	€
0013.0	für Klammern 4-10 mm	175	6	33,25



Hammertacker Rapid 19 Ergonomic System 37/13

heftet mühelos auf allen Holzarten, Spanplatten, Sperrholz- und Hartfaserplatten, Einhandbedienung

SB-verpackt

Bestell-Nr.	Ausführung	L mm	VE	€
0019.0	für Klammern 037./4-6 mm	260	1	43,85
0019.2	Klammerkanal		1	39,90
0019.3	Ersatzmesser/-Treiber		1	3,50

TACKERKLAMMERN SYSTEM 37/13



A (mm)	10,6
B (mm)	9,5
C (mm)	0,4
D (mm)	0,7
E (mm)	4-14



Klammern HaWe System 37/13

Bestell-Nr.	Ausführung	L mm	St/Pac	VE	€
037.04	Stahl	4	5000	10	9,10
037.06		6	5000	10	8,20
037.08		8	5000	10	8,40
037.10		10	5000	10	9,90
037.14		14	5000	10	13,15

TACKER SYSTEM 11/140



Tacker Rapid 34 System 11/140

Mit patentierter 3-Stufen-Schlagkraftregelung für 40% weniger Kraftaufwand.

Heftet mühelos auf allen Holzarten, Spanplatten, Sperrholz- und Hartfaserplatten, arbeitet mit enormer Durchschlagskraft völlig rückschlagfrei, Einhandbedienung

im SB-Schaukarton

Bestell-Nr.	Ausführung	L mm	VE	€
0034.0	für Klammern 6-14 mm	180	1	81,35



Hammertacker Rapid 11 Ergonomic System 11/140

heftet mühelos auf allen Holzarten, Spanplatten, Sperrholz- und Hartfaserplatten, Einhandbedienung

SB-verpackt

Bestell-Nr.	Ausführung	L mm	VE	€
0011.0	für Klammern 111./6-10 mm	285	5	82,65
0011.1	Klammernschieber		1	15,70
0011.2	Klammernkanal		1	49,90
0011.3	Ersatzmesser/-Treiber		1	8,90



Hammertacker Rapid R 311 System 11/140

mit leicht wechselbarem Doppel-Treiber. Mit Prallplatte zur Vermeidung von Beschädigungen am Material. Einfaches laden der Klammern von hinten. Keine losen Teile, die verlorengehen können, wenn Sie in Eile sind. Leicht und handlich, trotzdem robust.

SB-verpackt

Bestell-Nr.	Ausführung	L mm	VE	€
0211.0	für Klammern 111./6-12 mm	325	4	108,10

TACKER SYSTEM 11/140



Hammertacker HaWe System 11

Spitzenfabrikat, heftet mühelos auf allen Holzarten, Spanplatten, Sperrholz-, und Hartfaserplatten, Einhandbedienung

Bestell-Nr.	Ausführung	L mm	VE	€
0811.0	für Klammern 6-10mm	295	6	32,90



Hammertacker-Set HaWe System 11

1 Stück Hammertacker HaWe 0811.0
6 Stück Tackerklammern-Packungen HaWe 111.09

Bestell-Nr.	Ausführung	VE	€
0871.0	im Alu-Koffer	1	94,90



Tacker-Taschen für Hammertacker

Leder, schwarz, mit Gürtelschleife und Klammern-Magazin

Bestell-Nr.	Ausführung	VE	€
49.016	für Hammertacker Rapid 19	5	12,90
49.017	für Hammertacker Rapid 11	5	14,50

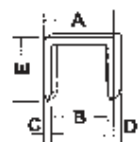

A (mm)	10,6
B (mm)	9,5
C (mm)	0,5
D (mm)	1,25
E (mm)	6-14



Klammern HaWe System 11/140

Bestell-Nr.	Ausführung	L mm	St/Pac	VE	€
111.06	Stahl	6	5000	5	12,25
111.09		9	5000	5	13,65
111.12		12	5000	5	16,80
111.14		14	5000	5	17,60

ELEKTROTACKER SYSTEM 53/300



Rapid

Elektro-Tacker Rapid 553 System 53/300

230V/10 Amp., Kabellänge 3,5 m, Gewicht: 1,6 kg.
Hochleistungs-Elektroantrieb sorgt für höchstmögliche Treibergeschwindigkeit = rückschlagarm, trotz höchster Schlagkraft.
Handlich kompakte Form für ermüdungsfreie, flexible Einhandbedienung.

Bestell-Nr.	Ausführung	VE	€
0553.0	für Klammern 8-20 mm Nägel Rapid 300/16-20 mm	1	264,65



Rapid

Elektro-Tacker Rapid 100 System 53/300

Das ideale Werkzeug für Dekorationen, Reparaturen, Teppichbefestigung, etc.
in Blisterverpackung mit 2 Stäben Klammern

SB-verpackt

Bestell-Nr.	Ausführung	VE	€
2227.0	für Klammern 6-14 mm	1	63,85



A (mm)	11,4
B (mm)	10,2
C (mm)	0,5
D (mm)	0,75
E (mm)	6-20

Klammern Rapid System 53/300

Bestell-Nr.	Ausführung	L mm	St/Pac	BE	VE	€
952.06	Klammern	6	2500	Pac	10	10,55
952.08		8	2500	Pac	10	11,05
952.10		10	2500	Pac	10	13,05
952.14		14	2500	Pac	10	14,00
952.20		20	540	Pac	10	6,50

Klammern Rapid System 606/300, geharzt, schmale Ausführung

Bestell-Nr.	Ausführung	L mm	St/Pac	BE	VE	€
906.15	Klammern	15	1000	Pac	10	3,90 AV
906.23		23	1000	Pac	10	4,20 AV

Klammern 606 auch für Elektro-Tacker
Fabrikate AEG, Bosch, B+D, KWB, Metabo, NOVUS verwendbar.

Klammern-Übersicht Seite 402

SCHRAUBZWINGEN

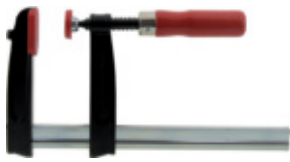

Schraubzwinde und Schraubknecht

nach DIN 5117 Temperguß, Stahlschiene und Spindel verzinkt, schwere Qualität, **deutsches Markenfabrikat**

Bestell-Nr.	Ausführung	Spannw. mm	VE	€
401.01	Ausladung 50 mm, Schiene 15x5 mm	100	10	13,50
401.16	Ausladung 80 mm, Schiene 25x6 mm	160	10	18,60
401.20	Ausladung 100 mm, Schiene 27x7 mm	200	10	25,90
401.25	Ausladung 120 mm, Schiene 29x9 mm	250	10	30,60
401.32	Ausladung 120 mm, Schiene 29x9 mm	300	10	31,70
401.30	Ausladung 140 mm, Schiene 32x10 mm	300	10	41,15
401.42	Ausladung 120 mm, Schiene 29x9 mm	400	10	35,60
401.40	Ausladung 175 mm, Schiene 32x10 mm	400	10	47,10
401.50	Ausladung 120 mm, Schiene 29x9 mm	500	10	39,80
401.60	Ausladung 120 mm, Schiene 29x9 mm	600	10	42,35
401.80	Ausladung 120 mm, Schiene 29x9 mm	800	5	47,30
401.10	Ausladung 120 mm, Schiene 29x9 mm	1000	5	52,90
401.12	Ausladung 120 mm, Schiene 35x11 mm	1250	5	71,70
401.15	Ausladung 120 mm, Schiene 35x11 mm	1500	5	81,00
401.02	Ausladung 120 mm, Schiene 35x11 mm	2000	2	95,60
401.22	Ausladung 120 mm, Schiene 35x11 mm	2500	2	115,00



Schraubzwinde und Schraubknecht HaWe

Temperguß, Stahlschiene und Spindel verzinkt, stabil und preiswert

Bestell-Nr.	Ausführung	Spannw. mm	VE	€
409.16	Ausladung 80 mm, Schiene 22x6 mm	150	10	12,00
409.20	Ausladung 100 mm, Schiene 27x7 mm	200	10	17,90
409.25	Ausladung 120 mm, Schiene 30x8 mm	250	10	23,30
409.32	Ausladung 120 mm, Schiene 30x8 mm	300	10	24,85
409.42	Ausladung 120 mm, Schiene 30x8 mm	400	10	26,95
409.50	Ausladung 120 mm, Schiene 30x8 mm	500	10	29,25
409.60	Ausladung 120 mm, Schiene 30x8 mm	600	10	31,25
409.80	Ausladung 120 mm, Schiene 30x8 mm	800	5	36,30
409.10	Ausladung 120 mm, Schiene 30x8 mm	1000	5	37,90



Bastler-Schraubzwinde

aus Zinkdruckguß, verzinkt

Bestell-Nr.	Ausführung	Spannw. mm	VE	€
402.10	Ausladung 50 mm, Schiene 15x5 mm	100	3	11,05
402.15	Ausladung 50 mm, Schiene 15x5 mm	150	3	11,00
402.20	Ausladung 50 mm, Schiene 15x5 mm	200	3	11,65
402.22	Ausladung 50 mm, Schiene 15x5 mm	250	3	11,60
402.28	Ausladung 80 mm, Schiene 20x5 mm	200	3	15,80
402.30	Ausladung 100 mm, Schiene 25x6 mm	300	3	26,00



Hobby-Schraubzwinde HaWe

stabil und preiswert, Ausladung 50 mm, Schiene 14,5 x 4,5 mm

Bestell-Nr.	Ausführung	Spannw. mm	VE	€
419.15	verzinkt	150	1	4,90
419.20		200	1	5,90
419.30		300	1	6,30
419.40		400	1	7,30

SCHRAUBZWINGEN



Tiefspann-Schraubzwinde

nach DIN 5117 Temperguß, Stahlschiene blank, Spindel verzinkt schwere Qualität, **deutsches Markenfabrikat**

Bestell-Nr.	Ausführung	Spannw. mm	VE	€
404.57	Ausladung 175 mm, Schiene 32x10 mm	500	2	49,70
404.67	Ausladung 175 mm, Schiene 32x10 mm	600	2	51,70
404.87	Ausladung 175 mm, Schiene 32x10 mm	800	2	58,70
404.17	Ausladung 175 mm, Schiene 32x10 mm	1000	2	66,10
404.60	Ausladung 200 mm, Schiene 35x11 mm	600	2	66,80
404.80	Ausladung 200 mm, Schiene 35x11 mm	800	2	73,10
404.65	Ausladung 250 mm, Schiene 40x11 mm	600	2	79,30
404.85	Ausladung 250 mm, Schiene 40x11 mm	800	2	85,90
404.63	Ausladung 300 mm, Schiene 45x12 mm	600	2	94,90
404.83	Ausladung 300 mm, Schiene 45x12 mm	800	2	101,00
404.13	Ausladung 300 mm, Schiene 45x12 mm	1000	2	114,00



Ganzstahl-Schraubzwinde

Fest- und Gleitbügel aus Spezialstahl geschmiedet, vergütet und glanzverzinkt, mit Holzgriff

Bestell-Nr.	Ausführung	Spannw. mm	VE	€
303.10	Ausladung 50 mm, Schiene 11,5x5,7 mm	100	10	20,90
303.12	Ausladung 60 mm, Schiene 13,5x6,5 mm	120	10	25,70
303.16	Ausladung 80 mm, Schiene 16,0x7,5 mm	160	10	30,30
303.20	inkl. USB-Ladekabel	200	10	40,70
303.25	Ausladung 120 mm, Schiene 22,0x10,5 mm	250	10	49,80
303.30	Ausladung 140 mm, Schiene 25,0x12,0 mm	300	10	62,30
303.40	Ausladung 120 mm, Schiene 25,0x12,0 mm	400	10	72,00
303.60	Ausladung 120 mm, Schiene 25,0x12,0 mm	600	5	81,30



Schraubzwinde Klicklamp

stabile Fest- und Gleitbügel aus Magnesium dadurch superleicht. Spannkraft bis zu 1200 N. Vielstufiger und vibrationsicherer VIBRAFIX-Rastmechanismus.

SB-verpackt

Bestell-Nr.	Ausführung	Spannw. mm	VE	€
429.16	Ausladung 80 mm, Schiene 20x5 mm	160	6	30,10
429.20	Ausladung 80 mm, Schiene 20x5 mm	200	6	30,70

ZWINGEN UND SPANNER



Getriebezwinge Gearklamp

2-Komponenten-Griff, glasfaserverstärkte Ober- und Unterteile. Neuartige, patentierte Positionierung des Griffs ermöglicht das Spannen bei engsten Platzverhältnissen und an schwer zugänglichen Stellen. Mit Schnellverschiebetaste und Kreuzprisma am Oberteil.

Bestell-Nr.	Ausführung	Spannw. mm	VE	€
407.15	Ausladung 60 mm	150	6	37,10
407.30		300	6	40,30
407.45		450	6	43,50
407.60		600	6	48,70



Hilfswinge

aus Temperguß, Spindel verzinkt, handgerechter Holzgriff, verwendbar für jede Schienenstärke

Bestell-Nr.	Ausführung	gr	VE	€
407.01	mit 1 Spindel	350	5	17,10



Klemmsia-Zwinge

aus Weißbuchenholz, mit Exzenterspannung, Stahlschiene 20x5 mm verzinkt, Druckflächen mit Korkauflage

Bestell-Nr.	Ausführung	Spannw. mm	VE	€
406.20	Ausladung 110 mm	200	10	12,90
406.30	Ausladung 110 mm	300	10	14,10
406.40	Ausladung 110 mm	400	10	15,30
406.60	Ausladung 110 mm	600	10	17,70
406.80	Ausladung 110 mm	800	10	20,40



Ersatzteil Klemmsia

für alle Größen passend, bewegliches Unterteil

Bestell-Nr.	Ausführung	VE	€
406.02	auch als Hilfswinge verwendbar	1	7,90

ZWINGEN UND SPANNER



Einhandzwinge Profi

Einhandig Spannen und Spreizen. Mit Schnellverstellung. Hochwertige Schiene aus Stahl. Enorme Spannkraft.

Bestell-Nr.	Ausführung	L mm	VE	€
417.15	Ausladung 85 mm	150	1	24,90
417.30		300	1	27,90
417.45		450	1	29,90



Einhandzwinge HaWe

2-Komponenten-Griff, glasfaserverstärkt, zum Spannen und Spreizen. Bruchsicher, stabil, materialschonende Backen.

Bestell-Nr.	Ausführung	Spannw. mm	VE	€
424.15	Ausladung 60 mm	150	12	12,05
424.30		300	6	15,05
424.45		450	6	16,90
424.60		600	6	18,90



Leimzwinge

aus Stahlblech gepreßt, chromatisiert, mit starker Feder

Bestell-Nr.	Ausführung	Spannw. mm	L mm	B mm	VE	€
71.100	ohne Klemmschutz	30	100	17	20	2,30
71.150		60	150	25	10	3,45



Leimzwinge

aus Stahlblech gepreßt, chromatisiert, mit starker Feder

Bestell-Nr.	Ausführung	Spannw. mm	L mm	B mm	VE	€
7101.0	mit Klemmschutz	30	100	17	20	2,45
7151.0		60	150	25	10	3,70

ZWINGEN UND SPANNER



427.10

427.15

Spannzwinge

mit beweglichen Spannbacken für perfekte Oberflächenanpassung und mit kreuzförmiger V-Nut zum optimalen Spannen von Rundmaterialien. Mit starker Feder.

Bestell-Nr.	Ausführung	Spannw. mm	L mm	B mm	VE	€
427.10	aus hochfestem Kusto	40	120	27	40	2,75
427.15		60	160	31	20	3,65



Spannzwingen-Set

aus hochfestem Kunststoff mit starker Feder, bewegliche Spannbacken für perfekte Oberflächenanpassung.

4 Stück SB-verpackt

Bestell-Nr.	Ausführung	Spannw. mm	L mm	B mm	VE	€
427.75	kreuzförmige V-Nut	35	85	14	10	7,80



Türfutter-Spanner TMS

Türfutter- und Fenstermontagewerkzeug. Maßgenaues Arbeiten. Fixiert und stützt Türfutter beim Ausschäumen der Mauerfuge schonend und exakt.

Bestell-Nr.	Ausführung	L cm	gr	VE	€
402.11	sehr leicht	56-101	680	6	46,50



Türfutter-Spanner TU

Türfutter- und Fenstermontagewerkzeug. Maßgenaues Arbeiten. Fixiert und stützt Türfutter beim Ausschäumen der Mauerfuge schonend und exakt. Aluminium 4-kt.-Rohr mit mm-Skala

Bestell-Nr.	Ausführung	L cm	gr	VE	€
402.55	Druckflächen mit Filzschutz	56,5-101	1310	2	92,95

ZWINGEN UND SPANNER



Türfutter-Spanner

vielseitige Anwendungsmöglichkeiten, stufenlos verstellbar, Schrägstellung 25°, Belastbarkeit: 45 kg

Bestell-Nr.	Ausführung	L cm	gr	VE	€
65.110	Alu-Rundprofil	65-110	950	1	44,35



Druckplatte

für Türfutter-Spanner

Bestell-Nr.	Ausführung	VE	€
272.00	Ersatz-Druckplatte	1	7,30



Türfutter-Richtzwinge

Körper aus faserverstärktem Polyamid, Spindeln glanzvernickelt

Bestell-Nr.	Ausführung	VE	€
402.35	Verschiebeweg 35 mm, Ausladung 70 mm	1	42,25

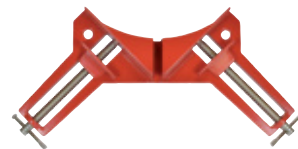

Gehrungszwinge

für Bilderrahmen, Leisten usw.

SB-verpackt

Bestell-Nr.	Ausführung	L mm	VE	€
220.75	Spritzguß, lackiert, Spannweite 75 mm	230	10	8,90



Rahmenspanner mit Gurt

Gurt: 3700 x 23 mm, einfache, schnelle Handhabung mit und ohne Eckstücke verwendbar

SB-verpackt

Bestell-Nr.	Ausführung	L mm	VE	€
220.01	Kusto mit Feststellklemmen	300	1	14,90

VERLEGEWERKZEUG

Für die Verlegung von Parkett und Laminat,
auch für Click-Systeme



Parkett-Zugeisen

aus starkem lackiertem Flachstahl, mit Schlagamboss 30x30x40
und starker Filzunterlage und Kusto-Schlagdämpfer

mit Aufhänge Loch

Bestell-Nr.	Ausführung	L mm	kg	VE	€
18.523	Handwerkerausführung	420	1,7	6	28,40



Schlagklotz

auch für Clicksystem

mit Aufhänge Loch

Bestell-Nr.	Ausführung	L mm	B mm	H mm	VE	€
00.195	Buche	175	60	25	20	7,30



Verlegekeile

für Dehnfugen 10-20 mm

im Karton

Bestell-Nr.	Ausführung	VE	€
00.113	26 St Kusto-Keile PP, 58x38x4/10 mm	40	5,20



Verlegeset für Click-Laminat

1 Montageisen, 1 Schlagklotz, 24 Verlegekeile

Bestell-Nr.	Ausführung	VE	€
00.036	Schlagklotz: Buche, Keile: Kusto	20	20,55

VERLEGEWERKZEUG



Spannsystem ca. 5 m Zurringurt

Langer Bandhalter verhindert das Aufkippen des ersten Paneel.

Bestell-Nr.	Ausführung	VE	€
00.201	Stahlblech beschichtet, Filzunterlage	2	33,70



Wandabstandhalter AV2

verstellbar von 5-20 mm. Breite Anlagefläche, keine Druckstellen. Leicht und kompakt.
Leicht zu entfernen. Zum Verlegen aller Laminat- und Fertigparkettböden.

Bestell-Nr.	Ausführung	VE	€
139.20	Polyamid/Preis 4-St-Pack	5	13,70



Abstandhalter PVA

Bestell-Nr.	Ausführung	Spannw. mm	VE	€
139.67	Spannbreite 130 mm	30	6	38,30

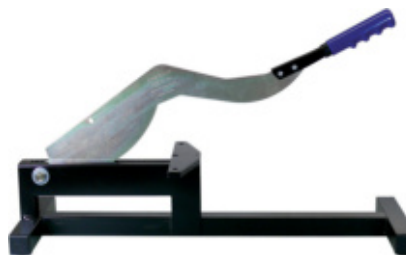

Hebelschneidergerät STRATICUT

speziell zum Schneiden von Laminat und MDF bis Materialstärke 10 mm.
Sauberer und gratloser Schnitt der Melaminharzschicht. Ohne Lärm, ohne
Staubentwicklung, mit sicherer Klinge keine Verletzungsgefahr.
Trägergestell mit 4 Filzstoppern. Inkl. Aufwinkler

Bestell-Nr.	Ausführung	L mm	B mm	kg	VE	€
4760.0	Schnittlänge 210 mm	680	235	6,5	1	249,00

BEILE/ÄXTE



Zimmermannsbeil Ochsenkopf

mit Hickorystiel und feinpolierter Schneide und angeschmiedeter Nagelklaue

Bestell-Nr.	Ausführung	gr	VE	€
1102.0	zweiballig	1100	1	125,00

Ersatzstiel für Zimmermannsbeile Ochsenkopf

Bestell-Nr.	Ausführung	L mm	VE	€
1102.1	zweiballig	390	1	16,90



511.08



512.01



514.01

Zimmermannsbeil Stubai

handgeschmiedet, Schneide poliert, mit Nagelzug am Haus

Bestell-Nr.	Ausführung	gr	VE	€
511.08	zweiballig	800	6	53,40
511.10	zweiballig	1000	6	57,90
512.01	einballig rechts	900	6	69,40
514.01	Breitbeil einballig rechts	900	1	66,20
514.02	Breitbeil einballig links	900	1	67,40

Ersatzstiele für Zimmermannsbeile Stubai

Bestell-Nr.	Ausführung	L mm	VE	€
511.40	zweiballig	430	5	9,40
512.11	einballig rechts	380	5	10,90
512.12	einballig links	380	5	10,90



Stichaxt Ochsenkopf

aus Chrom-Vanadium geschmiedet, mit Seitenfasen, Schneide poliert, gebrauchsfertig scharf

Bestell-Nr.	Ausführung	L mm	B mm	VE	€
3450.0	Pariser Form	450	45	1	80,30

BEILE/ÄXTE



Zimmermanns-Dexel Ochsenkopf

blau lackiert, Schneide poliert, ohne Stiel

Bestell-Nr.	Ausführung	B mm	gr	VE	€
350.85	flach	85	1000	1	81,00
350.80	Eschenstiel 800 mm			1	10,90



Küchenbeil HaWe DIN 5131

Schneide poliert, mit Eschen-Kuhfußstiel

Bestell-Nr.	Ausführung	gr	VE	€
80.050	mit rutschfestem Griffende	500	6	16,30
80.060	und Schneidenschutz	600	6	16,60
80.080		800	6	18,70
80.100		1000	6	20,10

Axt- und Beilstiele finden Sie auf Seite 107



Baubeil

mit extra starkem Haus und Nagelzug am Haus, Schneide poliert

Bestell-Nr.	Ausführung	gr	VE	€
79.001	rot lackiert, mit Eschen-Kuhfußstiel	1000	6	33,05
79.002	Ersatzstiel, Esche, 460 mm		10	6,80

ÄXTE



ERKLÄRUNG GÜTEZEICHEN



Dreipilz: garantiert höchste Stahlqualität

kwf-Gebrauchswert: für die Forstwirtschaft besonders geeignet



89.125



88.125

Holzaxt HaWe Rheinische Form
mit poliertem Eschen-Kuhfußstiel

Bestell-Nr.	Ausführung	gr	VE	€
89.125	Blatt poliert, mit Schneidenschutz	1250	6	18,95 AV
88.125	Schneide poliert, mit rutschfestem Griffende,	1250	6	26,30
88.140	Güteklasse B-DIN 7294, mit Schneidenschutz	1400	6	28,40
88.160	Güteklasse B-DIN 7294, mit Schneidenschutz	1600	6	29,90

Axt- und Beilstiele finden Sie auf Seite 107



Forstaxt Ochsenkopf

Rhein. Form Extra-Qualität mit GüteZ, Dreipilz und Eichel, Schneide waldfertig geschliffen + poliert, mit Eschenstiel und Schneidenschutz

Bestell-Nr.	Ausführung	gr	VE	€
1416.5	Euro-Universal	1250	6	128,00

Axt- und Beilstiele finden Sie auf Seite 107



Astaxt Ochsenkopf-Iltis

Modell Europa, Blatt federnd und bis zum Auge gehärtet, hochgradig kälteunempfindlich, Schneide waldfertig geschliffen, mit Schneidenschutz

Bestell-Nr.	Ausführung	gr	VE	€
1207.0	mit Hickorstiel	1100	1	125,00
1207.1	Ersatzstiel, Hickory, 700 mm		1	17,70

SPALTÄXTE



Holzspalthammer

aus vergütetem Chromstahl, mit Wendenase

Bestell-Nr.	Ausführung	gr	VE	€
1408.0	mit Hickorstiel 900 mm	3000	1	40,00
1408.1	Ersatzstiel Hickory		1	15,60



Profi-Holzspalthammer Ochsenkopf BIG OX

Rotband-Plus, mit Stielschutzhülse, patentierte Stielbefestigung, starke Keilform mit großer Schlagfläche

Bestell-Nr.	Ausführung	gr	VE	€
1408.2	mit Hickorstiel 900 mm mit Hülse	3000	1	159,00



Profi-Spaltaxt Ochsenkopf

mit starker Schlagkappe und Wendenase

Bestell-Nr.	Ausführung	gr	VE	€
1409.0	mit Eschenstiel 900 mm	2750	1	154,00
1409.1	Ersatzstiel, Esche, 850 mm		1	14,40



Spaltfix-Axt Ochsenkopf

hoher Spalteffekt durch extrem keilförmiges Blatt

Bestell-Nr.	Ausführung	gr	VE	€
1802.0	mit Eschenstiel 800 mm	2400	1	133,00
1802.1	Ersatzstiel, Esche, 800 mm		1	11,70

SPALTÄXTE/SPALTKEILE



Spaltfix-Axt Rotband-Plus Ochsenkopf

mit Stielschutzhülse, patentierte Stielbefestigung, optimales Spaltergebnis durch extrem keilförmiges Blatt

Bestell-Nr.	Ausführung	gr	VE	€
648.25	mit Hickorstiel 800 mm mit Hülse	2500	1	134,00



Spaltfix-Beil Ochsenkopf

kurze gedrungene Form, Schneide poliert

Bestell-Nr.	Ausführung	gr	VE	€
17.900	mit Eschenstiel 500 mm	1250	1	99,00
17.901	Ersatzstiel, Esche, 500 mm		1	7,30



6719.2



6719.1

Spaltaxt

Axt und Keil in einem Werkzeug.

Die angeschmiedeten Spreizkeile vervielfachen die Spaltkraft.

Bestell-Nr.	Ausführung	L mm	gr	VE	€
6719.1	Schneide poliert, mit Eschenstiel	430	1250	1	32,90
6719.2		800	2000	1	45,35
6719.3	Ersatz-Stiel Esche lackiert	430		1	10,40
6719.4		800		1	11,40



Spaltkeil

aus Stahl geschmiedet

Bestell-Nr.	Ausführung	gr	VE	€
141.03	lackiert	2000	1	14,30
141.04		2500	1	17,10



Sicherheits-Leicht-Keil

aus hochfester ALU-Legierung geschmiedet, zum Fällen und Spalten - optimaler Unfallschutz

Bestell-Nr.	Ausführung	L mm	gr	VE	€
42.850	groß	260	1000	1	36,90
42.500	klein	220	550	1	23,90

SPALTKEILE



Kunststoff-Fällkeil

aus hochschlagfestem Polyamid, Waldarbeiterausführung, optimale Keilwirkung auch in gefrorenem Holz

Bestell-Nr.	Ausführung	L mm	B mm	gr	VE	€
31.300	Längsrillen und Widerhaken	250	80	400	1	15,05



Scheitkeil hohl

aus Stahl geschmiedet

Bestell-Nr.	Ausführung	gr	VE	€
142.01	mit Ring und Holzeinsatz	1500	1	55,70
142.02	Stahl-Ring lose		1	7,40
140.03	Holzeinsatz lose		1	6,20



Alu-Scheitkeil

aus gehärtetem Duraluminium geschmiedet

Bestell-Nr.	Ausführung	gr	VE	€
140.01	mit Ring und Holzeinsatz	630	1	48,50
140.02	Dural-Ring lose		1	6,90
140.03	Holzeinsatz lose		1	6,20



Dreh-Spaltkeil Krumpholz

gedrehte Form, große Spreizwirkung. Eingeschmiedete Schuppen verhindern ein Zurückspringen aus dem Holzsplit.

Bestell-Nr.	Ausführung	L mm	gr	VE	€
3315.0	Qualitäts-Stahl geschmiedet	230	2500	1	30,65



Alu-Dreh-Spaltkeil

hohe Spaltwirkung durch 45° gedrehte Form. Spitzwinklig gravierte Nuten verhindern ein Zurückspringen des Keiles: auch in gefrorenem Holz. Extrem leicht und sehr stabil.

Bestell-Nr.	Ausführung	L mm	gr	VE	€
4800.0	hochwertiges Aluminium	210	800	1	36,40

FORSTWERKZEUGE



145.00

146.00

Reismesser (Holzhepen)

aus Spezialstahl handgeschmiedet, Schneide poliert, mit lackiertem Holzheft

Bestell-Nr.	Ausführung	L mm	gr	VE	€
145.00	Nase abwärts	230	600	1	31,90
146.00	Nase aufwärts	230	600	1	31,90
147.00	Ersatzheft	150		10	6,50



Schweizer Gertel (Reismesser)

aus Spezialstahl handgeschmiedet, mit Lederheft

Bestell-Nr.	Ausführung	L mm	gr	VE	€
144.00	Nase abwärts	420	600	1	31,90



Kultursichel

mit ovaler Dülle, Schneide poliert

Bestell-Nr.	Ausführung	gr	VE	€
70.901	mit geradem Eschenstiel 900 mm	900	1	95,60
70.902	Ersatzstiel Esche, 900 mm		1	11,90



Wendehaken

mit Ring, Schwarzwälder Form, CV-Stahl geschmiedet

Bestell-Nr.	Ausführung	L mm	VE	€
70.907	Haken 235 x 95 x 30 x 14 mm, Ring 160 x 18 mm	365	1	67,90



Handsappie

Stahl geschmiedet

Bestell-Nr.	Ausführung	L mm	gr	VE	€
70.908	mit Hickorstiel	400	550	1	80,20
937.02	Esche	380		10	4,25



Sappie Krumpholz

Bestell-Nr.	Ausführung	L mm	gr	VE	€
182.95	mit Hickorstiel	900	950	1	61,90
738.90	Hickorstiel	900		10	18,90

FORSTWERKZEUGE



Rindenschäler

aus Edelstahl handgeschmiedet, mit verkröpfter Dülle

Bestell-Nr.	Ausführung	B mm	gr	VE	€
1342.0	mit Schulter und hohler Schneide	140	550	1	53,40



Rindenschäler

aus Edelstahl handgeschmiedet, mit verkröpfter Dülle

Bestell-Nr.	Ausführung	B mm	gr	VE	€
1347.0	Schwarzwälder Form	135	650	1	46,10



1342.1



1342.2

Stiel für Rindenschäler

Bestell-Nr.	Ausführung	VE	€
1342.1	Eschenstiel mit Konus 1250x35x26 mm	10	11,30
1342.2	Gummi-Kappe dazu	1	6,50



Wagner-Ziehmesser

fein poliert

Bestell-Nr.	Ausführung	L mm	B mm	VE	€
336.24	geschmiedet	250	30	4	46,10
336.00	Ersatzgriff			5	4,10

Stannol für höchste Ansprüche



BLEIHALTIGE PRODUKTE

Bleihaltige Lötdrähte oberhalb einer Konzentrationsgrenze von 0,3 % dürfen **NICHT** an die breite Öffentlichkeit (private Verbraucher) verkauft werden.

SN = Zinn - Cu = Kupfer - Pb = Blei



930037

930047

Stannol-Lötdraht bleifrei

Radiolot HS 10, mit halogenhaltigem Flussmittel.

Für Elektrotechnik und Elektronik.

SB-verpackt

Bestell-Nr.	Ausführung	Ø mm	VE	€
930037	99,3% SN, 0,7% Cu Wickel 1 m	1,5	10	8,90
930047	99,3% SN, 0,7% Cu Spule 100 gr.	2,0	10	16,80



508590

535768

535775

Stannol-Lötdraht bleifrei

Radiolot HS 10, mit halogenhaltigem Flussmittel.

Für Elektrotechnik und Elektronik.

lose

Bestell-Nr.	Ausführung	Ø mm	VE	€
508590	99,3% SN, 0,7% Cu Wickel 1 m	1,5	50	6,30
535768	99,3% SN, 0,7% Cu Spule 250 gr.	1,0	10	32,30
535775	99,3% SN, 0,7% Cu Spule 250 gr.	1,5	10	31,90



508454

520488

535270

535638

Stannol-Lötdraht bleihaltig

Radiolot HS 10, mit halogenfreiem Flussmittel.

Für Elektrotechnik und Elektronik.

lose

Bestell-Nr.	Ausführung	Ø mm	VE	€
508454	40% SN, 60% Pb Spule 500 gr.	2,0	20	31,90
508480	40% SN, 60% Pb Spule 250 gr.	2,0	10	16,90
508521	40% SN, 60% Pb Spule 100 gr.	2,0	20	7,90
520488	60% SN, 40% Pb Spule 250 gr.	1,0	10	21,10
520529	60% SN, 40% Pb Spule 100 gr.	1,0	20	9,80
535252	60% SN, 39% Pb, 1% Cu Spule 500 gr.	1,0	20	43,90
535248	60% SN, 39% Pb, 1% Cu Spule 250 gr.	1,0	10	20,90
535270	60% SN, 39% Pb, 1% Cu Spule 100 gr.	1,0	20	9,90
535639	60% SN, 39% Pb, 1% Cu Spule 250 gr.	1,5	10	20,90
535638	60% SN, 39% Pb, 1% Cu Spule 100 gr.	1,5	20	9,90



930013

930023

Stannol-Lötdraht bleifrei

Bastlerlot Type 321 mit organischem Flussmittel.

Für Lötungen im mechanischen Bereich, Bleche, Metallkonstruktionen,

verzinnete Oberflächen, Messing, Eisen, ausgenommen Edelstahl und Aluminium.

Nicht geeignet für Elektronik.

SB-verpackt

Bestell-Nr.	Ausführung	Ø mm	VE	€
930013	99,3% SN, 0,7% Cu Wickel 1 m	1,5	10	8,80
930023	99,3% SN, 0,7% Cu Spule 100 gr.	2,0	10	16,90



478893

478934

Stannol-Lötdraht bleihaltig

Bastlerlot Type 321 mit organischem Flussmittel.

Für Lötungen im mechanischen Bereich, Bleche, Metallkonstruktionen,

verzinnete Oberflächen, Messing, Eisen, ausgenommen Edelstahl und Aluminium.

Nicht geeignet für Elektronik.

lose

Bestell-Nr.	Ausführung	Ø mm	VE	€
478893	40% SN, 60% Pb Spule 250 gr.	2,0	10	16,80
478934	40% SN, 60% Pb Spule 100 gr.	2,5	20	7,90



930140

930346

Stannol-Lötdraht bleifrei

Elektroniklot HF 32 mit halogenfreiem Flussmittel.

Speziell für elektronische Anwendungen, für hohe elektrische Sicherheit.

SB-verpackt

Bestell-Nr.	Ausführung	Ø mm	VE	€
930140	99,3% SN, 0,7% Cu Wickel 1 m	1,0	10	10,80
930346	99,3% SN, 0,7% Cu Spule 100 gr.	2,0	10	17,60



637592

637451

637463

Stannol-Lötdraht bleihaltig

Elektroniklot HF 32 mit halogenfreiem Flussmittel.

Speziell für elektronische Anwendungen, für hohe elektrische Sicherheit.

lose

Bestell-Nr.	Ausführung	Ø mm	VE	€
637592	60% SN, 39% Pb, 1% Cu Wickel 1 m	1,0	50	4,60
637451	60% SN, 39% Pb, 1% Cu Spule 250 gr.	1,0	10	20,90
637463	60% SN, 39% Pb, 1% Cu Spule 100 gr.	1,0	20	9,80

Stannol für höchste Ansprüche



BLEIHALTIGE PRODUKTE

Bleihaltige Lötdrähte oberhalb einer Konzentrationsgrenze von 0,3 % dürfen **NICHT** an die breite Öffentlichkeit (private Verbraucher) verkauft werden.

SN = Zinn - Cu = Kupfer - Pb = Blei



930472

Stannol-Lötdraht bleifrei

Fittingslot, ohne Flussmittel, nur in Verbindung mit einem Flussmittel (Löt fett). Für Warm- und Kaltwasserinstallation.

SB-verpackt

Bestell-Nr.	Ausführung	Ø mm	VE	€
930472	97% SN, 3% Cu Spule 100 gr.	3,0	10	14,60



428190

Löt draht bleifrei

Fittingslot, ohne Flussmittel, nur in Verbindung mit einem Flussmittel (Löt fett). Für Warm- und Kaltwasserinstallation.

lose

Bestell-Nr.	Ausführung	Ø mm	VE	€
428190	97% SN, 3% Cu Spule 250 gr.	3,0	10	26,70



418582

Stannol-Löt draht bleihaltig

Fittingslot, ohne Flussmittel, nur in Verbindung mit einer Fittingslotpaste. Für Warm- und Kaltwasserinstallation.

lose

Bestell-Nr.	Ausführung	Ø mm	VE	€
418582	50% SN, 50% Pb Spule 250 gr.	3,0	10	18,50



930358

Kontakt-Löt paste

Pastöse Emulsion von aktiviertem Kolophoniumharz in Mineralfetten. Dient als Flussmittel für allgemeine Löt arbeiten. Geeignet für Anwendungen in der Elektrotechnik.

SB-verpackt

Bestell-Nr.	Ausführung	VE	€
930358	Dose 20 gr.	10	8,80

Stannol für höchste Ansprüche



FLUSSMITTEL

Ein Flussmittel dient zur Reinigung der zu lötenden Bauteile, von Oxiden und Verunreinigungen. Erst dadurch wird eine zuverlässige Lötverbindung möglich. In vielen Löt drähten ist bereits ein Flussmittel enthalten.



930061

114033

114018

Löt wasser 1V

Flussmittel zum Weichlöten von Eisen, Stahl, Kupfer, Messing, sowie allgemeine Löt arbeiten.

Bestell-Nr.	Ausführung	VA	VE	€
930061	Flasche 30 ml	SB	10	10,40
114033	Flasche mit Pinsel 50 ml	lose	20	5,50
114018	Flasche 500 ml	lose	1	15,20



930059

174071

174057

170025

Löt fett

Löt fett dient ebenfalls als Flussmittel. Es besteht aus Löt konzentraten in Mineralfetten und ist geeignet für allgemeine Löt arbeiten und zum Löten von Weißblech, verbleitem Blech sowie Kupfer und Kupferlegierungen, bei der Warm- und Kaltwasserinstallation.

Nicht geeignet für Elektronik und Elektrotechnik.

Bestell-Nr.	Ausführung	gr	VA	VE	€
930059	Dose	20	SB	10	7,20
174071	Dose	50	lose	20	4,20
174057	Dose	100	lose	10	4,90
170025	Fittingslotpaste	70	lose	50	4,25 AV



930097

907026

907076

Salmiakstein

Aus weißem Ammoniakchlorid. Zum Reinigen der Löt spitzen.

Bestell-Nr.	Ausführung	VA	VE	€
930097	65 x 45 x 20 mm	SB	10	6,20
907026	65 x 45 x 40 mm	lose	1	4,90
907076	100 x 45 x 20 mm in Dose	lose	1	10,50

LÖTEN



Lötzinn in Dreikantstangen
nach DIN 1707 extrudiert, Standardabmessung 11 x 440 mm

Bestell-Nr.	Ausführung	VE	€
310883	25% Sn/75% Pb, Stange ca. 270 g	10	12,40
310522	30% Sn/70% Pb, Stange ca. 270 g	10	9,90
310560	40% Sn/60% Pb, Stange ca. 270 g	10	13,55
310455	60% Sn/40% Pb, Stange ca. 270 g	10	17,20



Reinigungs-Vlies

für die Löttechnik, problemloses Schleifen und Reinigen von Lötstellen an Kupferrohren

Bestell-Nr.	Ausführung	VE	€
10.485	10 Vlies-Streifen 140 x 50 x 5 mm	5	6,80



Lötwasserpinsel

Bestell-Nr.	Ausführung	L mm	VE	€
906022	flach in Weißblechgriff, Naturborsten	130	25	1,80



441101



441102

Lötwasserflasche/Salzsäureflasche

mit Dichtlippen-Verschraubung und Halteband, aus unzerbrechlichem, säure- und chemikalienbeständigem Polyäthylen, **Nenninhalt: 150 ml**

Bestell-Nr.	Ausführung	VE	€
441101	gelb „Lötwasser“	10	8,30
441102	blau „Salzsäure“	10	8,30

LÖTEN



STANNOL Elektro-Lötkolben

mit 1,5 m Anschlusskabel und Schukostecker

im **SB-Schaukarton**

Bestell-Nr.	Ausführung	VE	€
750100	15 W, Lötspitze gerade	1	29,10
750300	30 W, Lötspitze gerade	1	25,80
750600	60 W, Lötspitze gebogen	1	34,20
750800	80 W, Lötspitze gebogen	1	35,00
751000	100 W, Lötspitze gebogen	1	34,40
751500	150 W, Lötspitze gebogen	1	55,50
752000	200 W, Lötspitze gebogen	1	57,90



930460



930114
930138



930231

Kupferspitze vernickelt

SB-Karte

Bestell-Nr.	Ausführung	VE	€
930460	Kupferspitzensortiment 15 W mit jeweils 1 Kupferspitze abgeschrägt bleistiftförmig meißelförmig	10	18,70
930114	Kupferspitzensortiment 30 W, Ø 4 mm mit 1 geraden und 1 gebogenen Kupferspitze	10	10,70
930138	Kupferspitzensortiment 60/80/100 W, Ø 7 mm mit 1 geraden und 1 gebogenen Kupferspitze	10	12,20
930231	Kupferspitze 150/200 W, Ø 10 mm, gebogen	10	12,10



Elektro-Lötkolben 230 V

preiswerter Heimwerker-Lötkolben.

Mit gerader und gebogener Lötspitze und Ablageständer

SB-verpackt

Bestell-Nr.	Ausführung	VE	€
160.30	30 W, schlagfester Handgriff	10	14,30
160.60	60 W, schlagfester Handgriff	10	16,90



Lötkolbenständer

Bestell-Nr.	Ausführung	VE	€
261412	mit Metallfuß und Schwamm, im Karton	1	15,60

LÖTEN



206430



930363



Lötpistole STANNOL

schutzisoliert, in 5 Sekunden lötbereit, mit Lötstellenbeleuchtung, 230 V

in Klarsicht-Blister-Verpackung

Bestell-Nr.	Ausführung	Watt	VE	€
206430	Lötpistole inkl. 2 Lötspitzen	75	1	28,90
930363	Ersatz-Lötspitze, 2 St/Pac		10	5,10



Lötpistole Weller

in 7 Sekunden betriebsbereit

in Kartonverpackung

Bestell-Nr.	Ausführung	Watt	VE	€
9200.0	Standard, ohne Zubehör	100	1	54,20

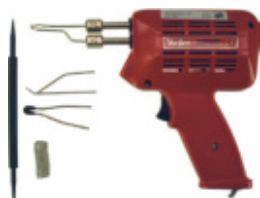

Lötpistole Weller

mit eingebauter Lötstellenbeleuchtung, in 7 Sekunden betriebsbereit. Mit Zubehör: Kupferlötspitze, Schneidspitze, Glättbügel, Lötzinn, Löthalter

in Kartonverpackung

Bestell-Nr.	Ausführung	Watt	VE	€
8100.0	Expert, mit Zubehör	100	1	77,50



Lötpistole Weller

Hochleistungs-Profillötpistole mit eisenbeschichteter Longlife-Lötspitze. Mit eingebauter Lötstellenbeleuchtung

in Kartonverpackung

Bestell-Nr.	Ausführung	Watt	VE	€
7205.0	Robust, ohne Zubehör	250	1	138,00

LÖTEN



7135.0



7250.0

Ersatz-Lötspitzen

für Weller Lötpistolen

Bestell-Nr.	Ausführung	VE	€
7135.0	Ersatz-Lötspitze, 2 St/SB-Pac, 100 W	5	6,10
7250.0	Ersatz-Lötspitze, 1 St/SB-Pac, 250 W	5	17,20



Brandmal und Hobbykit 15-tlg.

3 Brennstempel, heißes Messer mit Spannzange, 6 Spitzen für Brandmalerei, Spitze für Schablonenübertragung, Projektbuch, Kolbenablage. Für Brandmalerei in Holz, Wachs, Glas, Leder, Pappmaché, Stoff usw.

in Kusto-Aufbewahrungsbox

Bestell-Nr.	Ausführung/Inhalt	VE	€
562022	Brandmalkolben 30 W	6	39,50



Weller Digital-Lötstation

LötKolben mit 2,0 mm „Longlife“-Lötspitze, LötKolbenablage und Reinigungsschwamm. 230V, Temperaturbereich zwischen 150°C-450°C mittels Tasten einstellbar. Mit Digital-Anzeige für Soll- und Istwert.

Bestell-Nr.	Ausführung	VE	€
740000	Heizleistung 40 W	1	210,00



STANNOL-Digital-Lötstation INDUSTA

inkl. 3 Spitzen, LötKolbenablage und Reinigungsschwamm. 230V, Temperaturbereich zwischen 200°C-480°C stufenlos einstellbar. Mit Digital-Anzeige und Aluminiumgehäuse.

Bestell-Nr.	Ausführung	VE	€
760050	Industa 550, mit LötKolben 55 W	1	169,00

Ersatzteile und ausführliche Beschreibungen nach STANNOL-Katalog. Bitte anfordern.

LÖTEN



Lötlampe Profi

die Lötampen sind durch ein neues Vorheizsystem, in jeder Arbeitshaltung, auch in Überkopfstellung einsetzbar, ohne Gaskartusche, Flamme 1900°C

im Buntkarton

Bestell-Nr.	Ausführung	VE	€
1040.0	mit Piezozündung	1	42,80



4200.0 ohne Piezo
4219.0 mit Piezo

Lötlampe Tornado

mit patentiertem Kartuschen-Sicherheitshalter, ohne Gaskartusche, Flamme 1800°C

im Buntkarton

Bestell-Nr.	Ausführung	VE	€
4200.0	ohne Piezozündung	1	22,30
4219.0	mit Piezozündung	1	26,10



Gaskartusche Universal

International passend zu allen gängigen Stechkartuschen-Systemen.
NEU: mit Gas-Stop-System

Bestell-Nr.	Ausführung	gr	ml	VE	€
1120.0	Butan-Gas	190	360	6	2,80



Stannol Gas-LötKolben-Set

zum Weich- und Hartlöten, schrumpfen von Plastik, temperaturgeregeltes Löten überall. Die Aufheizzeit beträgt nur wenige Sekunden, leicht und handlich wie ein Füllfederhalter. In Sekundenschnelle nachfüllbar (Butangas). Aluminium-Gehäuse mit hitzefester Schutzkappe, mit Piezozündung, je 1 Lötspitze konisch und meißelförmig, Schmelzmesser, Deflektor, Schwamm, Lötendraht bleifrei und Schlüssel **in Kusto-Kassette**

Bestell-Nr.	Ausführung	VE	€
516085	ohne Gas	6	81,80

Gas-Nachfüllflasche Bestell-Nr. 516160

LÖTEN



249001

249002

Lötset

das vielseitige Gaslötgerät für Profis und Heimwerker, zum Weich- und Hartlöten. Geeignet für Kupferrohrinstallation und Fittings, zum Abbrennen von Farbe und Emailierarbeiten, Anzünden von Holzkohle und Auftauen von Rohren etc. mit Spezialmischgas, auch bei Temperaturen unter 0 °C einsatzbereit. Mit 600 ml Propan/Butan-Mischung

SB-verpackt

Bestell-Nr.	Ausführung	VE	€
249001	ohne Piezozündung	1	32,10
249002	mit Piezozündung	6	43,50



Druckgasdose

600 ml mit Universalgewinde. Auch bei Temperaturen unter 0°C einsetzbar

Bestell-Nr.	Ausführung	gr	ml	VE	€
249003	Propan/Butan-Mischung	336	600	12	6,20



Ablötpumpe-STANNOL

ideales Gerät für Entlötarbeiten in der Elektronik, starke Saugleistung

SB-Verpackung

Bestell-Nr.	Ausführung	L mm	VE	€
907170	mit Teflonspitze und eingebauter Spitzenreinigung	200	1	23,00

FEUERZEUGE



Stabfeuerzeug

nachfüllbar, regulierbare Flamme, mit Gasstand-Sichtfenster, mit Verriegelung, VE = Displaykarton

SB-verpackt

Bestell-Nr.	Ausführung	L mm	VE	€
1564.2	Kusto-Körper	160	15	2,90



Stabfeuerzeug brabantia

Nachfüllbar, regulierbare Flamme, mit Ein-/Ausschalter. Ideal zum Anzünden von Kerzen und offenen Feuern

SB-verpackt

Bestell-Nr.	Ausführung	L mm	VE	€
3662.4	Edelstahl matt	230	6	15,00



Stabfeuerzeug Kemper

flexibler Schaft, nachfüllbar, Sicherheitsverriegelung, regulierbare windresistente Jetflamme

SB-verpackt

Bestell-Nr.	Ausführung	L mm	VE	€
1885.6	flexibel, windfest	300	16	6,20



12 Stück im Display

Gas-Nachfüllflasche

für alle Feuerzeuge

Bestell-Nr.	Ausführung	ml	VE	€
516160	Butan-Gas	300	12	2,90

GAS



Feuerbällchen

Ökologische Anzünder aus reinen Naturstoffen (Wachs und Holz). Für Kachelöfen, Kamine, Herde und zum Grillen. Extrem sparsam im Verbrauch, sehr lange Brenndauer (bis zu 15 Minuten). Hinterlässt keine schädlichen Rückstände. Unbeschränkt haltbar und unempfindlich gegen Nässe. Bei Abnahme von 40 - 2,5 kg - Säcken werden die Feuerbällchen im Display geliefert. Bei Abnahme von 54 - 1,0 kg - Säcken werden die Feuerbällchen im Display geliefert.

Bestell-Nr.	Ausführung	VE	€
314.10	1,0 kg Sack	1	8,20
314.25	2,5 kg Sack	1	17,90



Rapid

Heißluftgebläse R1800

230 V/1800 Watt, 2 Heizstufen, ohne Zubehör. Ideal bei Renovierungsarbeiten und Farbfentfernung. Luftmenge 250-450 l/min.

verpackt im Buntkarton

Bestell-Nr.	Ausführung	VE	€
128.05	Temperatur 250-400°C, Überhitzungsschutz	1	63,90



128.06 128.07

Düsen für Heißluftgebläse

Bestell-Nr.	Ausführung	VE	€
128.06	Breitstrahldüse 50 mm	1	16,40
128.07	Abstrahldüse 50 mm	1	16,40



Alleskleber UHU

ist der bewährte, flüssige Kunstharzklebstoff für schnelle und glasklare Klebungen. Die Klebebindung bleibt kurzfristig nachregulierbar. Keine Papierwellung.

Bestell-Nr.	Ausführung	gr	VE	€
450156	Tube	35	10	4,10



Alleskleber UHU extra

ist der einzigartige, gelartige Kunstharzklebstoff für schnelle und glasklare Klebungen. Die gelartige Konsistenz ermöglicht **tropffreies** und **sauberes** Kleben. Der Klebstoff fließt nicht weg. Ideal für senkrechte Flächen. Keine Papierwellung.

Bestell-Nr.	Ausführung	gr	VE	€
460155	Tube	31	10	4,50



Alleskleber UHU Flinke Flasche

ist der bewährte, flüssige Alleskleber in der weichen, handlichen Flasche mit dem einzigartigen Klebekopf für Punkt-, Strich- und Flächenkleben. Die einzigartige Flasche macht das Kleben besonders einfach und ist leicht nachfüllbar. Keine Papierwellung, bei 60°C auswaschbar.

Bestell-Nr.	Ausführung	gr	VE	€
463156	Flinke Flasche	90	12	5,90



Vielzweckkleber UHU Flinke Flasche

ohne Lösungsmittel, ist ein glasklarer Vielzweckkleber in der weichen, handlichen Flasche mit dem einzigartigen Klebekopf für Punkt-, Strich- und Flächenkleben. Die einzigartige Flasche macht das Kleben besonders einfach und ist leicht nachfüllbar. Leicht auswaschbar.

Bestell-Nr.	Ausführung	gr	VE	€
463705	Flinke Flasche	100	12	5,90



Klebestift UHU Stic

Klebestift ohne Lösungsmittel aus 98% natürlichen Inhaltsstoffen. Der bequeme und saubere Klebestift ohne Lösungsmittel ist durch die einzigartige Schraubkappe vor Austrocknung geschützt. Klebt schnell, fest und dauerhaft.

- gute Soforthaftung • sparsam • leicht verstreichbar • kalt auswaschbar

Bestell-Nr.	Ausführung	gr	VE	€
267654	Stift	21	12	3,90



Alleskleber UHU Kraft

transparent, ist besonders geeignet für sichtbare Klebefugen und transparente Materialien. Der Klebefilm bleibt elastisch und gleicht so Materialspannungen aus. Lässt sich auch unter Wasser verarbeiten. Für harte und flexible Materialien geeignet, besonders für die Kontaktklebung von Weich-PVC.

Bestell-Nr.	Ausführung	gr	VE	€
450408	Tube	42	10	5,90



460803



460858



460957

Kraftkleber UHU Kontakt Flüssig

Flüssiger, universell einsetzbarer Kontaktkleber, der leicht verstreichbar ist und schnellanziehende Kontaktklebungen ermöglicht. Materialien können nach der Klebung sofort weiterverarbeitet werden. Stark und sauber, für extreme Belastungen. Permanent elastisch: gleicht Materialspannungen aus, daher ideal für flexible Materialien.

Bestell-Nr.	Ausführung	gr	VE	€
460803	flüssig, Tube	42	10	5,90
460858	flüssig, Tube	120	5	9,50
460957	flüssig, Tube	645	6	21,80



464801
453058



464856



460551

Kraftkleber UHU Kontakt Gelförmig

tropffreier, universeller Kontaktklebstoff, der aufgrund der gelartigen Konsistenz ein gleichmäßiges, sauberes und sparsames Auftragen ermöglicht. Sehr gut geeignet für das Arbeiten an senkrechten Flächen und für Über-Kopf-Arbeiten. Materialien können nach der Klebung sofort weiterverarbeitet werden. Stark und sauber, für extreme Belastungen. Permanent elastisch: gleicht Materialspannungen aus, daher ideal für flexible Materialien.

Bestell-Nr.	Ausführung	gr	VE	€
464801	gelförmig, Tube	42	10	5,90
453058	gelförmig, Tube	42	6	5,90
464856	gelförmig, Tube	120	5	9,50
460551	gelförmig, Tube	640	6	21,80



Sekundenkleber UHU Präzision

flüssiger Sekundenkleber für nahezu alle Materialien. Der Klebstoff ist superleicht und präzise zu dosieren durch das sogenannte "easy grip system". Die Präzisionsdüse erlaubt einen punktgenauen Klebstoffauftrag. Durch den selbstöffnenden Verschluss lässt sich das Produkt einfach, sauber und schnell öffnen.

Bestell-Nr.	Ausführung	gr	VE	€
343403	Tube	3	6	7,10



Sekundenkleber UHU Blitzschnell

der flüssige UHU Sekundenkleber blitzschnell in der einzigartigen Pipette mit den vier Vorteilen: klebt punktgenau, ein Tropfen genügt, mehr Sicherheit gegen Austrocknen, integrierte Öffnungshilfe, Sicherheitsverschluss. Besonders geeignet für harte Materialien mit glatter Oberfläche. Fließt in kleinste Ecken und Spalten.

Bestell-Nr.	Ausführung	gr	VE	€
455700	Pipette	3	10	6,70



Sekundenkleber UHU Blitzschnell Supergel

der tropffreie UHU Sekundenkleber blitzschnell supergel ist besonders geeignet für Klebungen mit leichten Materialunebenheiten an senkrechten Flächen und für Über-Kopf-Arbeiten. Kurzfristig korrigierbar. Ideal für poröse Materialien.

Bestell-Nr.	Ausführung	gr	VE	€
487909	Gel, Tube	3	10	6,60



Sekundenkleber UHU Superflex Gel

der geruchsfreie, tropffreie, universelle Sekundenkleber superflex gel ohne stechende Dämpfe. Klebt fast alle festen und flexiblen Materialien (auch für Styropor geeignet). Besonders geeignet für Klebungen von Werkstoffen mit leichten Materialunebenheiten, an senkrechten Flächen und für Über-Kopf-Arbeiten. Kurzfristig korrigierbar. Ideal für poröse Materialien.

Bestell-Nr.	Ausführung	gr	VE	€
455656	Gel, Tube	3	10	6,70



Blitzschnell UHU Minis 3 x 1g

flüssiger Sekundenkleber in der praktischen 1g-Tube für nahezu alle festen und flexiblen Materialien. Optimal portioniert für eine Anwendung. Einfach, sauber und schnell zu öffnen. Tube wiederverschließbar. 3 Tuben à 1g in einer praktischen Aufbewahrungsbox. Dadurch jederzeit und überall zur Hand.

Bestell-Nr.	Ausführung	gr	VE	€
454154	Mini-Tuben	3x1	10	6,70

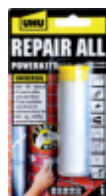

Powerkitt UHU Repair All

universelle, schnell härtende 2-Komponenten-Klebstoffnetzmasse auf Epoxidharzbasis. Universell zum Kleben, Montieren, Dichten und Füllen der meisten Materialien. Auch auf feuchten Untergründen und unter Wasser einsetzbar. Die Verarbeitungszeit beträgt 4 Minuten, bei Raumtemperatur nach 10 Minuten fest. Nach Aushärtung ist die Klebstoffmasse extrem fest und schleif-, bohr-, säg-, sandstrahl- und überstreichbar.

Bestell-Nr.	Ausführung	gr	VE	€
490404	UHU Repair All Powerkitt	60	6	14,10



2-Komponenten-Epoxidharzkleber UHU Plus Sofortfest

lösungsmittelfreier Zweikomponenten-Klebstoff auf Epoxidharzbasis für besonders schnelle Klebungen auf kleinen Flächen. Die Verarbeitungszeit beträgt bis zu 2 Minuten, Handfestigkeit wird nach 5 Minuten erreicht. Endfestigkeit liegt bei ca. 800 N/cm². Härtet transparent aus, ist schlagfest und beständig gegen Alterung und Feuchtigkeitseinwirkung.

Bestell-Nr.	Ausführung	gr	VE	€
457056	Tube	35	6	16,20



456554



457001

2-Komponenten-Epoxidharzkleber UHU Plus Schnellfest

lösungsmittelfreier Zweikomponenten-Klebstoff auf Epoxidharz-basis für schnelle, belastbare Klebungen. Die Verarbeitungszeit beträgt bis zu 5 Minuten, Handfestigkeit wird nach 20 Minuten erreicht. Endfestigkeit liegt bei ca. 1300 N/cm². Härtet transparent aus, ist schlagfest und beständig gegen Alterung und Feuchtigkeitseinwirkung.

Bestell-Nr.	Ausführung	gr	VE	€
456554	Doppelkammer inkl. Mischer	15,5	6	13,90
457001	Tuben	35	6	16,30



456509



456400



456301

2-Komponenten-Epoxidharzkleber UHU Plus Endfest

lösungsmittelfreier Zweikomponenten-Klebstoff auf Epoxidharzbasis für schnelle, belastbare Klebungen. Die Verarbeitungszeit beträgt bis zu 120 Minuten, Härtezeit und die sehr hohe Endfestigkeit sind temperaturabhängig. Bei Raumtemperatur nach ca. 12 Stunden fest. Hochfest, schlagfest und beständig gegen Alterung und Feuchtigkeitseinwirkung.

Bestell-Nr.	Ausführung	gr	VE	€
456509	inkl. Mischer, Doppelkammer	15	6	13,90
456400	Tube	33	6	16,30
456301	Tube	163	1	56,90



457407 457353

2-Komponenten-Epoxidharz-Klebstoffe UHU im Doppelkammer-System
für reproduzierbare Klebeergebnisse. Automatische Mischung und Ausbringung der 2 Komponenten im korrekten Mischungsverhältnis.

Bestell-Nr.	Ausführung	gr	VE	€
457407	Doppelkammer	57	6	30,90
457353	Doppelkammer	53	6	30,90



469257

Multifest UHU Plus

ist ein Methylmethacrylat-Klebstoff für Hochleistungsverklebungen (z.B. im Automobilbereich, Metallbau, Modellbau), der widerstandsfähig, stoß- und schälfest ist und eine hervorragende Benzin- und Ölbeständigkeit hat. Klebt Edelstahl, Chrom, Vinyl- und Acrylprodukte, ABS, PVC, PU, Fiberglas, Polyester u.a. Verarbeitungszeit ca. 5 min.

Bestell-Nr.	Ausführung	gr	VE	€
469257	Doppelkammer	48	6	31,80



467703 467604 467758

Austraggerät und Mischerdüse

Das Austraggerät bietet eine einfache Aufnahme der Kartuschen, eine günstige Hebelwirkung, ergonomische Hebelmechanik mit feindosierbarem Vorschub für exakten Auftrag. Kein Nachlaufen des Klebstoffes.

Bestell-Nr.	Ausführung	VE	€
467703	Austraggerät	1	90,90
467604	Mischerdüse gebogen, 70 mm	10	2,00
467758	Mischerdüse kurz, 77 mm	10	1,65



Kunststoff Universalkleber UHU Allplast

transparenter, kraftvoller Universalkleber für Kunststoffe zur vielseitigen Anwendung im Haushalt, beim Basteln, Reparieren und im Modellbau. Der harte Klebefilm bleibt transparent und ist kalte- und wärmestabil.

Bestell-Nr.	Ausführung	gr	VE	€
484106	Tube	30	10	5,50



Hartschaum/Styropor-Kleber UHU Por

schnellanziehender Kontaktklebstoff zum Kleben von Polystyrol-Hartschaum (z.B. Styropor), auch in Verbindung mit anderen Materialien. Der elastische Klebefilm ist hervorragend alterungsbeständig, nahezu farblos und wasserfest.

Bestell-Nr.	Ausführung	gr	VE	€
459005	Tube	40	10	8,40



Spezialkleber für Modellbau UHU Hart

glasklarer, schnellhärtender und hochfester Spezialkleber für Kleinteilverklebungen im Modellbau, beim Basteln und im Haushalt. Der Klebefilm trocknet hart aus und eignet sich deshalb auch gut zum Verstärken gefährdeter Klebestellen sowie zum Versteifen und Versiegeln vieler Materialoberflächen. Besonders geeignet für Balsaholz und Holzwerkstoffe. Mit Feindosierspitze.

Bestell-Nr.	Ausführung	gr	VE	€
455106	Tube	35	10	6,10



471304 470901 471359 · 470857

Luftentfeuchter UHU Airmax

sind Produkte zur Regulierung der Raumluft in feuchten oder wenig gelüfteten Räumen, wie z.B. Kellern, Abstellräumen, innenliegenden Bädern, Altbauten, Wochenend-, oder Gartenhäusern, Wohnwagen, Booten. Sie entziehen der Raumluft mittels eines hochwirksamen Granulats die überschüssige Feuchtigkeit und schützen Ihr Eigentum, da Korrosion, Schimmel, Stockflecken und muffige Gerüche vermieden werden.
• Arbeiten ohne Energieverbrauch • selbstregulierend • ganzjährig einsetzbar
Ihr patentierter Spritzschutz macht sie zusammen mit der integrierten Füllstandsanzeige und der Ausgusslasche zum einfachen Entleeren besonders sauber und sicher.

450g UHU Luftentfeuchter für Räume bis 35m³
1000g UHU Luftentfeuchter für Räume bis 80m³

Bestell-Nr.	Ausführung	gr	VE	€
471304	UHU Luftentfeuchter-Set bis 35m ³	450	1	10,40
470901	UHU Luftentfeuchter-Set bis 80m ³	1000	1	21,90
471359	UHU Nachfüllbeutel	450	1	5,10
470857	UHU Nachfüllbeutel	1000	1	9,60



Spezialsekundenkleber UHU Kunststoff

klebt in Sekunden zahlreiche Kunststoffe wie z.B. ABS, Plexiglas, Acrylglas etc. untereinander und in Kombination mit anderen Materialien. Ideal für kleine Flächen bzw. kleinere Reparaturen.

Bestell-Nr.	Ausführung	gr	VE	€
477054	Tube	3	6	7,40



Reparaturkleber UHU Hart-Kunststoff transparent

glasklarer Spezialkleber zum Kleben von allen gebräuchlichen Hartkunststoffen wie ABS, Acrylglas, Plexiglas und Hart-PVC, auch in Kombination mit Holz, Papier, Metall, Glas und Keramik. Wasserbeständig.

Bestell-Nr.	Ausführung	gr	VE	€
466508	Tube	30	6	6,40



Reparaturkleber UHU Weich-PVC transparent

transparenter, schnellanziehender Spezialklebstoff für Weich-PVC. Zum Kleben und Reparieren von Schlauchbooten, Planen, Luftmatratzen, Regenmänteln etc. Komplet-Set mit Reparaturfolie für die Klebung von Rissen und Einschnitten.

Bestell-Nr.	Ausführung	gr	VE	€
466553	Tube	30	6	8,80



Reparaturkleber UHU Schuh & Leder

schnellanziehender und flexibler Spezialklebstoff für die Klebung von Leder, Gummi, Metall, Textilien und vielen Kunststoffen. Der zähelastische Klebefilm gleicht Materialspannungen aus und ist wasser- und temperaturbeständig.

Bestell-Nr.	Ausführung	gr	VE	€
466805	Tube	30	6	6,20



Reparaturkleber UHU Glas

glasklarer, unter Tageslicht schnell aushärtender Spezialkleber für die Klebung von Glas und Kristallglas untereinander und auf Metall. Nach Aushärtung wasser- und spülmaschinenfest, UV-resistent und temperaturbeständig. Durch die Spritze ist ein exaktes Auftragen des Klebstoffes möglich.

Bestell-Nr.	Ausführung	gr	VE	€
466850	Tube	3	6	10,80



Kontaktkleber UHU Metall stark und flexibel

schnellanziehender und tropffreier Kontaktkleber mit besonders guter Haftung für die Klebung von Metall mit Metall und vielen anderen Materialien. Besonders geeignet für Klebungen an senkrechten Flächen oder Über-Kopf-Arbeiten und für Klebungen, die starken Hitzequellen ausgesetzt sind, da hochwärmefest.

Bestell-Nr.	Ausführung	gr	VE	€
466706	Tube	30	6	6,20



Reparaturkleber UHU Porzellan

weißer, zähflüssiger Reparaturkleber aus der Tube zum Kleben, Abdichten und Ausbessern von Porzellan, Marmor, Steingut und Keramik etc.

Bestell-Nr.	Ausführung	gr	VE	€
468007	Tube	30	6	9,20



Reparaturmittel UHU Emaille

weißes, zähflüssiges Reparaturmittel in der Pinselflasche zum Ausbessern von z.B. Kratzern, Absplitterungen und Schäden an Badewannen, Waschbecken, Ausgüssen etc.

Bestell-Nr.	Ausführung	gr	VE	€
468250	Flasche	23	6	9,40



UHU Schraubensicherer

Fixierung für metallische Schraubverbindungen, universell einsetzbar. Zum Sichern metallischer Schraubverbindungen gegen Lösen durch Vibration und Schlag. Spaltfüllend, verhindert Festfrieren, mit Werkzeug wieder lösbar.

Bestell-Nr.	Ausführung	gr	VE	€
455908	Flasche	11	6	15,30



478006 478051

Montagekleber UHU Universal Acrylat-Dispersion

universeller Montagekleber für den Außen- und Innenbereich mit superschneller Soforthaftung (>130 kg/m²) und sehr hoher Endfestigkeit. Ohne Lösungsmittel, geruchsneutral. Klebt und montiert Elemente aus Holz, Stein, Porenbeton, Keramik, Gips, Kork, PVC, ABS, Styropor, PU-Hartschaum usw. auf unterschiedlichen Materialien und Untergründen wie z. B. Beton, Holz, Gips, Kork, Ziegeln, tragfähigem Putz und Anstrich. Ideal zur Montage von Hausnummern, Türschildern, Lattenkonstruktionen, Paneelen, Profil- und Sockelleisten, Dämm- und Trockenausbauplatten, Holzkassetten / Wandverkleidungen, Garderobenhaken, Vorhangstangen, Fliesen, Kacheln u.Ä.

Bestell-Nr.	Ausführung	Farbe	gr	VE	€
478006	Standtube	weiß	200	1	7,50
478051	Kartusche	weiß	440	1	10,20



478204 478457 478556

UHU Poly Max MS-POLYMER

Zum Kleben, Montieren und Dichten für den Außen- und Innenbereich. Mit superstarker Soforthaftung auf glatten und rauen Oberflächen, die kurzzeitig korrigierbar, 100% (see-) wasserfest, UV- und witterungsbeständig sind und die eine gute Resistenz gegen Öle und Benzin zeigen. Hohe Endfestigkeit, permanent elastisch, überstreichbar, keine Schrumpfung. Klebt und montiert Elemente aus Metall, Holz, Stein, Porenbeton, Spiegel, Glas, Keramik, Gips, Kork, PVC, ABS, Styropor, PU-Hartschaum usw. Ideal zur Montage von Treppenstufen, Glas- und Spiegelscheiben, Metallplatten und -leisten, Lattenkonstruktionen, Paneelen, Dämm- und Trockenausbauplatten im Innenausbau, Fassaden- und Deckenbau, Carport-Bau.

Bestell-Nr.	Ausführung	Farbe	gr	VE	€
478204	Kartusche	weiß	425	1	14,00
478457	Tube	glasklar	115	1	10,20
478556	Kartusche	glasklar	300	1	15,50



Kamin + Ofen Dichtmasse UHU - bis 1250°C hitzebeständig

feuerfeste, bis 1250°C temperaturbeständige Dichtmasse zum Ausbessern von Rissen und zum Abdichten von Fugen in offenen Kaminen, Kachelöfen und Schornsteinen. Besonders geeignet zum Kleben von Glasscheiben und keramischen Abdichtbändern bei Öfen und Kaminen. Auch zur kurzzeitigen Reparatur von Abgasanlagen an Kraftfahrzeugen und Motorrädern geeignet. Haftet auf Metall, Stein und Beton. Ergibt steinharte, schwarze Fugen.

Bestell-Nr.	Ausführung	gr	VE	€
468953	Kartusche	530	1	14,90



Sprühkleber HaWe

moderner, universell einsetzbarer und hochwertiger Kontaktklebstoff für schnelle und großflächige Verklebungen vieler Materialien, wie z.B.: Schaumstoff, Kunststoff, Gummi, Leder, Textilien, Metall, Glas, lackiertes Blech, Holz, Glaswolle, Fotos usw.

Bestell-Nr.	Ausführung	ml	VE	€
1172.1	verstellbare Spezialdüse (Höhe-Breite)	400	12	11,60



Heißklebepistole

zum Kleben, Fixieren, Heften von fast allen Materialien. Für Weichholz, Hartholz, Papier, Karton, Plexiglas, PVC, Mineralstoffe usw.

SB-verpackt

Bestell-Nr.	Ausführung	VE	€
553.00	inkl. Klebesticks, 80 Watt	4	16,50



Heißklebepistole Rapid

Kabel abnehmbar, für bis zu 7 Minuten Bewegungsfreiheit ohne Kabel zum Kleben, Fixieren, Heften von fast allen Materialien. Für Weichholz, Hartholz, Papier, Karton, Plexiglas, PVC, Mineralstoffe usw.

SB-verpackt

Bestell-Nr.	Ausführung	VE	€
250.00	CG270, 25/250 Watt	1	41,20



Klebestick klar

250 x 11 mm, zum Kleben, Fixieren, Heften von fast allen Materialien. Für Weichholz, Hartholz, Papier, Karton, Plexiglas, PVC, Mineralstoffe usw.

SB-verpackt

Bestell-Nr.	Ausführung	Ø mm	L mm	VE	€
553.06	200 gr.-Pac	11	250	10	6,90
553.07	500 gr.-Pac	11	250	10	12,20
553.08	1 kg = 40 Sticks	11	250	12	22,90
553.10	Pro+ für Metall 1 kg lose	11	250	10	26,70



485608 485707 485752

Holzleim UHU Original ohne Lösungsmittel EN 204 (D2)

Universeller Weißleim mit höchster Bindefestigkeit für alle Holzarten und Holzwerkstoffe. Trocknet transparent. Offene Zeit ca. 10 Minuten, Presszeit zwischen 15 und 60 Minuten. Frischer Leim mit Wasser entfernbar.

Bestell-Nr.	Ausführung	gr	VE	€
485608	D2, Flasche	75	12	4,90
485707	D2, Flasche	250	12	8,70
485752	D2, Flasche	750	6	13,10



485806 485851 486001

Holzleim UHU Express ohne Lösungsmittel EN 204 (D2)

Besonders schnell abbindender, universeller Weißleim mit höchster Bindefestigkeit für alle Holzarten und Holzwerkstoffe. Trocknet transparent. Offene Zeit ca. 10 Minuten, Presszeit zwischen 4 und 15 Minuten. Frischer Leim mit Wasser entfernbar.

Bestell-Nr.	Ausführung	gr	VE	€
485806	D2, Flasche	75	12	5,40
485851	D2, Flasche	250	12	9,50
486001	D2, Flasche	750	6	17,20



485103 485158 485202 485896

Holzleim UHU wasserfest D3 ohne Lösungsmittel

Universeller und wasserfester Weißleim nach EN 204 (D3) mit höchster Bindefestigkeit für alle üblichen Holzarten, Holzwerkstoffe und Schichtstoff- / Holzverlegeplatten. Trocknet transparent. Offene Zeit ca. 10 Minuten, Presszeit zwischen 15 und 60 Minuten. Frischer Leim mit Wasser entfernbar.

Bestell-Nr.	Ausführung	gr	VE	€
485103	wasserfest D3, Flasche	75	12	5,70
485158	wasserfest D3, Flasche	250	12	11,10
485202	wasserfest D3, Flasche	750	6	17,70
485896	wasserfest D3, Eimer	5000	1	71,60



513059 483307

Holzmax UHU wasserfest D4 EN 204-205 (D4)

Für die Verklebung aller Arten von Weich- und Hartholz miteinander und mit nahezu allen sonstigen Materialien wie z.B. Metall, Stein, Beton. Besonders geeignet für anspruchsvolle Holzkonstruktionen und Verklebungen (Fensterrahmen, Türen, Boote). Nicht geeignet für PE, PP, PTFE. Spaltüberbrückend (bis max. 4 mm), UV-beständig, überstreichbar (vorab testen), beständig von -40°C bis +120°C.

Bestell-Nr.	Ausführung	Farbe	gr	VE	€
513059	Tube	beige	100	12	8,40
483307	Kartusche	beige	300	12	22,70



Sparbehälter TS-Boy (DBPa)

für flüssige Leime, Farben usw., stabil durch schlagfesten Kunststoff, hohe Chemikalienbeständigkeit

Bestell-Nr.	Ausführung	ml	VE	€
400.04	ca. 127x 90x 86 mm	450	1	21,95
400.09	ca. 180x125x100 mm	950	1	31,50
400.15	ca. 210x125x110 mm	1550	1	34,20
400.06	Ersatz-Pinsel Gr 6 für 450 ml		12	5,30
400.12	Ersatz-Pinsel Gr 12 für 950/1550 ml		12	7,70



Leimflasche Express

aus Kunststoff, in Schachtelpackung

Bestell-Nr.	Ausführung	ml	VE	€
400.26	mit Spitzdüse	250	10	6,60
400.51		500	10	8,10



400.01 400.02

Ersatzdüse

für Leimflaschen, Kusto

Bestell-Nr.	Ausführung	VE	€
400.01	Ersatz-Breitdüse	10	4,50
400.02	Ersatz-Spitzdüse	10	2,80

KLEBEBÄNDER

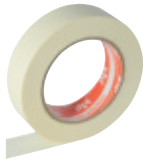

kip

Abdeckband Krepp

leicht gekrepptes Band mit guter Klebkraft und Imprägnierung für einfache Abklebearbeiten auf glatten Untergründen im Innenbereich.

Bestell-Nr.	Ausführung	B mm	L m	VE	€
5018.1	Maler-Standardqualität	18	50	48	2,10
5018.3		30	50	32	3,50
5018.5		48	50	10	5,40

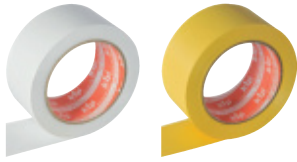

5024.5

5026.5

kip

Abdeckband pvc

PVC-Schutzband, querverillt für leichtes und gerades Abtrennen. Beständig gegen Wasser, Säuren, Laugen, Alkohol, Öle, Benzin, Salzwasser, temperaturstabil. Zum Schutz von glatten Untergründen, für den Innen- und Außenbereich. Universelles Maler- und Putzerband.

Bestell-Nr.	Ausführung	Farbe	B mm	L m	VE	€
5024.3	Premiumqualität	weiß	30	33	30	3,80
5024.5		weiß	50	33	36	5,90
5026.5	Premiumqualität	gelb	50	33	36	5,95



5023.5

5023.9

kip

Abdeckband pvc

PVC-Schutzband, glattes, stabiles PVC-Band. Beständig gegen Wasser, Säuren, Laugen, Alkohol, Öle, Benzin, Salzwasser, temperaturstabil. Zum Schutz von glatten Untergründen, für den Innen- und Außenbereich. Universelles Maler- und Putzerband.

Bestell-Nr.	Ausführung	Farbe	B mm	L m	VE	€
5023.5	Premiumqualität	orange	50	33	36	5,95
5023.9	Premiumqualität	weiß	50	33	36	5,95



kip

Abdeckband PE

PE-Schutzband, unempfindlich gegen Wasser, Lösungsmittel etc. Sehr elastisch und formstabil bei hohen und sehr niedrigen Temperaturen. Sehr leichtes Abrollen. Auch zum Abkleben von geraden Kanten und zum Einsatz auf Kunststoffuntergründen verwendbar.

Bestell-Nr.	Ausführung	Farbe	B mm	L m	VE	€
5028.5	Premiumqualität	weiß	50	33	36	7,10

KLEBEBÄNDER



kip

Abdeckband / Duoband weich-PVC

beidseitig klebendes Band zum Anbringen von Abdeckmaterialien und zum Abkleben von Bauteilen z.B. Fenster oder Türen. Für den Innen- und Außenbereich.

Bestell-Nr.	Ausführung	Farbe	B mm	L m	VE	€
5081.2	Premiumqualität	grün-weiß	25	25	48	6,90
5081.3			35	25	48	9,20

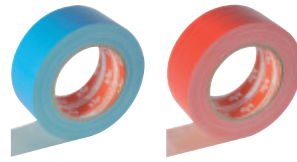

5022.5

5025.5

kip

Abdeckband

Gewebeband PE-beschichtet, UV-beständig und reißfest. Für Abdeck- und Abklebearbeiten im Innen- und Außenbereich.

Bestell-Nr.	Ausführung	Farbe	B mm	L m	VE	€
5022.3	Premiumqualität	blau	38	25	48	7,20
5022.5		blau	50	25	30	9,80
5025.5	Premiumqualität	rot	50	25	30	9,80

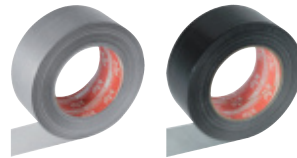

5021.5

5027.5

kip

Abdeckband

Gewebeband/Steinband PE-beschichtet. Beständig gegen Wasser, Öl, mechanische Beschädigung. Universalband ideal für Abdekarbeiten auf Putz und Stein im Innen- und Außenbereich.

Bestell-Nr.	Ausführung	Farbe	B mm	L m	VE	€
5021.3	Standardqualität	silber	38	50	6	7,90
5021.5		silber	50	50	6	10,40
5027.5	Standardqualität	schwarz	50	50	6	10,40

KLEBEBÄNDER



Spezialband Fine Line Standard Washi-Tec®

Dünnes Abdeckband aus Spezialpapier (Washi).
Besonders geeignet für scharfe Farbkanten auf glatten und leicht rauen Untergründen.

Bestell-Nr.	Ausführung	Farbe	B mm	L m	VE	€
3508.3	UV-beständig	gelb	30	50	32	7,20



Spezialband Fine Line Premium Plus Washi-Tec®

Sehr anschiemiges Abdeckband aus verstärktem Spezialpapier (Washi).
Besonders geeignet für scharfe Farbkanten auf glatten und leicht rauen Untergründen.
Kein Unterlaufen von Farbe (auch bei Lasuren).

Bestell-Nr.	Ausführung	Farbe	B mm	L m	VE	€
8081.0	UV-beständig	gelb	18	50	12	7,30
8083.0		gelb	30	50	32	11,20
8085.0		gelb	48	50	20	18,80



Ab einer Abnahme von
12 Rollen in Spenderbox.

Spezialband Ultra Sharp®

Professionelles Malerband aus Spezialpapier mit Ultra Sharp Technologie.
Für perfekte scharfe Farbkanten auf glatten und rauen Untergründen in einem Anstrich ohne Vorstreichen, Füllmittel oder Acryl.
Deutlich weniger Nacharbeit auf stark strukturierten Flächen (ab Raufaser 52)

Bestell-Nr.	Ausführung	Farbe	B mm	L m	VE	€
3301.3	UV-beständig	rot	30	50	12	15,30 AV



Gewebeband Fine Line

besonders geeignet für scharfe Kanten, wenn ein stabiler Träger gefordert ist,
wie z.B. bei Putz- und Gipsarbeiten.

Bestell-Nr.	Ausführung	Farbe	B mm	L m	VE	€
3803.0	UV-beständig	blau	30	50	12	14,90

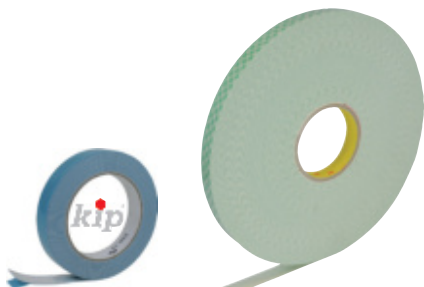

3381.9

5207.7

Spiegelband

haftet auf Metall, Glas, Holz, Keramik, Stein usw.

Bestell-Nr.	Ausführung	B mm	L m	VE	€
3381.9	Montageband, beidseitig klebend	19	5	10	6,70
5207.7		19	66	1	105,00

KLEBEBÄNDER



Folienband

Folie mit PVC-Klebeband

Bestell-Nr.	Ausführung	B mm	L m	VE	€
813.05	bedingt UV-beständig	550	20	60	5,70
813.11		1100	20	30	6,70
813.15		1500	20	40	7,40
813.26		2600	17	40	7,95



Fugenband

selbstklebend, Armierungsband für Fugen und Risse bei Gipskarton-Platten
oder als Gitterband bei Wandreparaturen.

Bestell-Nr.	Ausführung	B mm	L m	VE	€
8430.0	Gitter-Glasfaser-Gewebeband	48	90	24	9,60



Anti-Rutschband

Reduziert die Rutschgefahr auf Treppen, Leitern, Rampen und anderen rutschigen
Oberflächen im Innen- und Außenbereich.
Sehr gute Klebkraft, einfach zu fixieren, von Hand abreißbar.

Bestell-Nr.	Ausführung	B mm	L m	VE	€
2470.0	schwarz	50	15	8	56,10



Gewindedichtband PTFE

DVGW und BAM-Zulassung, DVGW-geprüft nach DIN EN 751-3 FRp

Bestell-Nr.	Ausführung	B mm	L m	Stä mm	VE	€
5012.0	Feingewinde weiß	12	12	0,1	10	2,65

DVGW = Deutscher Verband für Gas und Wasser
BAM = Bundesanstalt für Materialforschung

KLEBEBÄNDER



PVC-Isolierband selbstklebend

10 m x 15 mm x 0,15 mm, VDE-Norm 0340, für Elektroisolation, Kennzeichnung usw.

Bestell-Nr.	Ausführung	Farbe	VE	€
6022.1	schwer entflammbar	blau	10	1,90
6022.2		gelb	10	1,90
6022.3		gelb-grün	10	1,90
6022.4		rot	10	1,90
6022.5		schwarz	10	1,90
6022.6		weiß	10	1,90
6022.7		grau	10	1,90
6022.8		grün	10	1,90



Klebebandrollen-Satz

6 verschiedene Farben, Universalband zum Abkleben und Kennzeichnen

Bestell-Nr.	Ausführung	VE	€
392.00	6 Rollen 3 m x 19 mm	10	3,50

KLEBEBÄNDER



Allzweckband (Reparaturband)

selbstverschweißend, für Isolierungen jeder Art, Sanitär- und Elektro-Installation usw.

Bestell-Nr.	Ausführung	B mm	L m	VE	€
5041.0	Polyisobutylene, schwarz	19	10	48	12,80

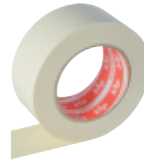

kip

Teppich-Klebeband

Bestell-Nr.	Ausführung	B mm	L m	VE	€
5082.2	Gewebe, beidseitig klebend	50	10	30	5,60
5082.3		50	25	30	11,95



kip

PVC-Warnband

einseitig klebend, extrem stark, leichtes Abrollen

Bestell-Nr.	Ausführung	B mm	L m	VE	€
3395.7	gelb-schwarz	50	33	36	11,40



Handabroller für Packband

Bestell-Nr.	Ausführung	VE	€
11.000	Kusto/Metall	1	9,90



Pack-Klebeband

Bestell-Nr.	Ausführung	B mm	L m	VE	€
5081.5	braun, PP	50	66	36	3,90
5081.7	rot, Aufdruck Vorsicht Glas	50	66	1	4,30
5081.9	transparent	50	66	36	4,30



FARBLEITSYSTEM MALERWERKZEUGE

- für lösemittelhaltige, deckende Lacke und Farben
- für wasserbasierte, nicht lösemittelhaltige Lacke und Farben
- für Lasuren (nicht deckende Anstrichmittel)
- für Wände, Decken, Fassaden mit Farben aller Art



Ringpinzel

preiswerter Pinsel, 60% Tops, Kusto-Vorband, Holzstiel

mit Aufhängeloch

Bestell-Nr.	Ausführung	Gr.	Ø mm	VE	€
021.02	100% helle Chinaborste	2	20	12	1,05
021.04		4	25	12	1,20
021.06		6	30	12	1,40
021.08		8	35	12	1,85
021.10		10	40	12	1,95
021.12		12	45	6	2,75



Ringpinzel

Malerqualität, 70% Tops, doppelter Fadenvorband, Holzstiel

mit Aufhängeloch

Bestell-Nr.	Ausführung	Gr.	Ø mm	VE	€
022.02	100% helle 2-fach gekochte	2	20	12	2,55
022.04	Hankow-China-Borste	4	25	12	3,20
022.06		6	30	12	5,70
022.08		8	35	12	7,70
022.10		10	40	12	8,55
022.12		12	45	12	10,90



Ringpinzel HaWe TRITOP

Spitzenqualität mit neuartigen Tritop-Synthetik-Borsten, doppelter Fadenvorband, Hartholzstiel. Sehr hohe Farbaufnahme und -abgabe. Perfektes Finish. Für alle Farben und Lacke auf Wasserbasis sowie auf Lösemittelbasis einsetzbar.

mit Aufhängeloch

Bestell-Nr.	Ausführung	Gr.	Ø mm	VE	€
448002	Tritop-Synthetik-Borsten	2	20	12	2,90
448004		4	25	12	3,05
448006		6	30	12	4,95
448008		8	35	12	5,40
448010		10	40	12	6,30
448012		12	45	12	7,95



Flachpinsel 6. Stärke

preiswerter Pinsel, lackierter Holzstiel

mit Aufhängeloch

Bestell-Nr.	Ausführung	B mm	VE	€
528.20	100% schwarze Chinaborsten	20	12	1,00
528.25		25	12	1,15
528.35		35	12	1,30
528.50		50	12	1,65
528.60		60	12	2,00



Flachpinsel 9. Stärke

Malerqualität, 70% Tops, Holzstiel

mit Aufhängeloch

Bestell-Nr.	Ausführung	B mm	VE	€
526.25	hochwertiger Borstenmix	30	12	2,65
526.35		40	12	3,45
526.50		50	12	5,25
526.60		60	12	7,20
526.70		75	12	8,50
526.80		100	6	13,50



Flachpinsel Premium 12. Stärke

Malerqualität, 90% Tops, unlackierter Hartholzstiel

mit Aufhängeloch

Bestell-Nr.	Ausführung	B mm	VE	€
251020	100% 2-fach gekochte	20	12	2,35
251030	Chongqing-China-Borste	30	12	3,50
251040		40	12	5,10
251050		50	12	7,55
251060		60	12	9,25
251070		70	12	11,95
251080		80	6	14,50
251099		100	6	19,90



Lackier- und Lasurpinsel 9. Stärke

speziell für dünnflüssige Lacke und Lasuren, Hartholzstiel

mit Aufhängeloch

Bestell-Nr.	Ausführung	B mm	VE	€
527.25	hochwertige Poly-Mix-Borste	30	12	2,55
527.35		40	12	3,40
527.50		50	12	4,85
527.60		60	12	5,95
527.70		70	12	6,95



Flachpinsel UNICO 9. Stärke

Spitzenqualität mit neuartigen Synthetik-Borsten, Edelstahlzwinge mit Hartholzstiel. Sehr hohe Farbaufnahme und -abgabe. Perfektes Finish. Für alle Farben und Lacke auf Wasserbasis sowie auf Lösemittelbasis einsetzbar.

mit Aufhängeloch

Bestell-Nr.	Ausführung	B mm	VE	€
267030	Edelstahlzwinge	30	12	2,75
267040		40	12	3,55
267050		50	12	4,35
267060		60	12	5,25
267070		70	12	5,95



Flachpinsel HaWe TRITOP 12. Stärke

Spitzenqualität mit neuartigen Tritop-Synthetik-Borsten, Edelstahlzwinge mit Hartholzstiel. Sehr hohe Farbaufnahme und -abgabe. Perfektes Finish. Für alle Farben und Lacke auf Wasserbasis sowie auf Lösemittelbasis einsetzbar.

mit Aufhängeloch

Bestell-Nr.	Ausführung	B mm	VE	€
461030	Edelstahlzwinge	30	12	3,30
461040		40	12	4,70
461050		50	12	5,95
461060		60	12	6,95
461080		80	12	9,95

PINSEL



Heizkörperpinsel

60% Tops, langer Holzstiel

mit Aufhängeloch

Bestell-Nr.	Ausführung	B mm	VE	€
566.25	hochwertiger Borstenmix	25	12	1,85
566.35		35	12	2,25
566.50		50	12	2,55
566.60		60	12	3,25
566.70		75	12	3,95



Heizkörperpinsel Profi

Malerqualität, 70% Tops langer Holzstiel

mit Aufhängeloch

Bestell-Nr.	Ausführung	B mm	VE	€
568.25	100% 2-fach gekochte	25	12	3,25
568.35	helle Hankow-China-Borste	35	12	3,60
568.50		50	12	4,85
568.60		60	12	5,45
568.70		70	12	6,95



Heizkörperpinsel HaWe TRITOP

mit neuartigen Tritop-Synthetik-Borsten, Edelstahlzwinge mit Hartholzstiel. Sehr hohe Farbaufnahme und -abgabe. Perfektes Finish. Für alle Farben und Lacke auf Wasserbasis sowie auf Lösemittelbasis einsetzbar.

mit Aufhängeloch

Bestell-Nr.	Ausführung	B mm	VE	€
358025	Edelstahlzwinge	25	12	4,50
358035	Tritop-Synthetik-Borsten	35	12	4,70
358050		50	12	5,95
358060		60	12	7,15
358075		70	12	7,70



Heizkörperpinsel Kunststoff

Kunststoffzwinge und Kunststoffstiel. Metallfreie Ausführung, daher auch für empfindliche Oberflächen geeignet. Ideal für Farben, Lacke und lösemittelhaltige Materialien

Bestell-Nr.	Ausführung	B mm	VE	€
140035	helle Chinaborste	35	12	4,10

PINSEL



Fassadenpinsel Premium

Malerqualität, 70% Tops, langer Hartholzstiel

mit Aufhängeloch

Bestell-Nr.	Ausführung	B mm	VE	€
385160	hochwertiger heller Borstenmix	60	6	11,35
385175		75	6	11,95



Fassadenpinsel „Der schnelle Hans“ braucht keine Leiter

Fassadenpinsel mit besonders langem Stiel, Zwinge vernickelt

mit Aufhängeloch

Bestell-Nr.	Ausführung	L cm	B mm	VE	€
566.75	Chinaborste schwarz	75	75	10	12,95



Schrägstrichzieher

Malerqualität, mit Hartholzstiel

mit Aufhängeloch

Bestell-Nr.	Ausführung	B mm	VE	€
428025	100% schwarze, 2-fach gekochte Hankow-China-Borste	25	12	2,35



gerade

Plattpinsel Master

Malerqualität, Hartholzstiel

mit Aufhängeloch

Bestell-Nr.	Ausführung	B mm	VE	€
577.15	gerade	15	12	1,95
577.20	schwarze, 2-fach gekochte	20	12	2,25
577.25	Hankow-China-Borste	25	12	2,65



gekröpft

Plattpinsel Master

Malerqualität, Hartholzstiel

mit Aufhängeloch

Bestell-Nr.	Ausführung	B mm	VE	€
419015	gekröpft	15	12	2,35
419020	schwarze, 2-fach gekochte	20	12	2,50
419025	Hankow-China-Borste	25	12	3,00



Emaillackpinsel

Handwerkerqualität. Für Ausbesserungsarbeiten und zum Anlegen von Proben. Flache Blechzwinge, unlackierter, geschliffener, kurzer Holzstiel.

Bestell-Nr.	Ausführung	Gr	B mm	VE	€
465000	reine Chinaborsten, mehrfach	0	12	12	1,80
465001	gekocht, fächerförmig	1	14	12	2,10
465002	gesteckt	2	16	12	2,05
465003		3	18	12	2,30
465004		4	22	12	2,40



Beizpinsel

Polyamidzwinde, unlackierter, geschliffener Holzstiel für Beizarbeiten **mit Aufhängeloch**

Bestell-Nr.	Ausführung	B mm	VE	€
279050	graue Borste	50	12	10,70
279075		75	12	14,30
279100		100	12	21,30



Vertreiber-Pinsel

für Mal- und Imitationstechniken, für marmorieren, genauso wie für Holz- und Steinimitation. Geeignet für Lacke, Öle, Beize und Lasuren **mit Aufhängeloch**

Bestell-Nr.	Ausführung	B mm	VE	€
153020	falbe Borste, sehr weich,	20	12	2,25
153025	aber trotzdem sehr elastisch	25	12	2,45
153035	und widerstandsfähig	35	12	3,10
153050		50	12	4,20
153060		60	12	6,50



Pinsel-Satz 5-teilig

besonders geeignet für Öl- und Wasserfarben **SB-verpackt**

Bestell-Nr.	Ausführung	VE	€
108.05	langlebige Kusto-Faser, 25, 40, 50, 60, 75 mm	5	7,70



Flachpinsel-Set Premium 3-teilig

Malerqualität 12. Stärke, 90% Tops, Hartholzstiel **SB-verpackt**

Bestell-Nr.	Ausführung	VE	€
108.03	hochwertige Borstenmischung, 30, 40, 50 mm	12	10,95



Holzschutzstreicher-Set 3-teilig

Kusto-Stiel, lösemittelbeständig für dünnflüssige Farben und Lasuren **SB-verpackt**

Bestell-Nr.	Ausführung	VE	€
108.04	hochwertige Borstenmischung, 70, 100, 120 mm	6	8,55

PINSEL



Hobby-Pinsel-Sortiment 6-tlg.

100% Chinaborste, der universelle Helfer für Haushalt und Hobby
je 1 Strichzieher Gr. 2, 8, 10 und je 1 Schulmalpinsel Gr. 2, 4, 6

SB-verpackt

Bestell-Nr.	Ausführung	VE	€
108.06	100% Chinaborste	10	2,95



Ausbesserungspinsel-Set 3-tlg.

100% dunkle Chinaborste,
für kleine Ausbesserungsarbeiten mit Farbe und Lack

SB-verpackt

Bestell-Nr.	Ausführung	VE	€
108.08	je 1x Gr. 4, 6, 8	10	2,35

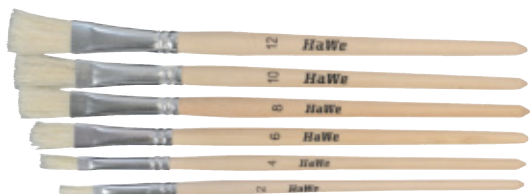

Strichzieher/Gussowpinsel-Set 6-tlg.

100% helle Chinaborste, hervorragende Eignung als Mal- und Schriftenpinsel,
in der Lack-, Öl- und Wasserfarbentechnik

SB-verpackt

Bestell-Nr.	Ausführung	VE	€
108.09	je 1x Gr. 2, 4, 6, 8, 10, 12	10	2,70



Ölmalpinsel Schulmalpinsel

flache, weiße Borsten mit Aluminiumzwingen, kurze rohe Holzstiele.
Hervorragend geeignet für Öl- und Wasserfarbentechnik

Bestell-Nr.	Ausführung	Gr	VE	€
981004	mit Aluminiumzwingen	4	12	1,10
981006		6	12	0,95
981008		8	12	1,05
981010		10	12	1,10
981012		12	12	1,30
981014		14	12	1,70
981016		16	12	1,90
981018		18	12	2,15
981020		20	12	2,65

Verkaufsaufsteller für Ölmalpinsel finden Sie auf Seite 368

PINSEL



Flächenstreicher BASIC

100% helle Hankow-Borste, 60% Tops, Kusto-Körper

mit Aufhängeloch

Bestell-Nr.	Ausführung	L mm	B mm	VE	€
652.07	Kusto-Griff mit Eimerhaken	70	30	12	4,10
652.10		100	30	12	4,75
652.12		120	30	12	5,25



Flächenstreicher TRITOP Universal

neuartige Tritop-Synthetik-Borsten, Edelstahlzwingen mit Hartholzstiel.

Sehr hohe Farbaufnahme und -abgabe. Perfektes Finish. Für alle Farben und Lacke auf Wasserbasis sowie auf Lösemittelbasis einsetzbar

mit Aufhängeloch

Bestell-Nr.	Ausführung	L mm	B mm	VE	€
651.10	Holzgriff mit Eimerhaken	100	30	6	9,85
651.12		120	30	6	10,95



Flächenstreicher HOLZSCHUTZ

hochwertiger Kusto-Borsten-Mix,
speziell für dünnflüssige Lacke und Lasuren geeignet

mit Aufhängeloch

Bestell-Nr.	Ausführung	L mm	B mm	VE	€
653.10	Kusto-Griff mit Eimerhaken	100	30	12	7,90
653.12		120	40	12	10,90



Rundquaste / Annetzquaste

Naturfibre-Besatz, hitzebeständig, große Flüssigkeitsaufnahme,
mit Eimerhaken

mit Aufhängeloch

Bestell-Nr.	Ausführung	Ø mm	VE	€
3310.0	rund	80	12	6,70



6022.0 6023.0

Deckenbürste

roher Holzkörper, mit Eimerhaken

mit Aufhängeloch

Bestell-Nr.	Ausführung	L mm	B mm	VE	€
6022.0	Standard, PP-Besatz	170	70	12	2,90
6023.0	Teerbürste, Naturfibre, hitzebeständig	170	70	12	4,80



Deckenbürste DUHALON

Kunststoffkörper, spezielle, hochwertige PVC Mischborsten vorgeschlitzt, große Flüssigkeitsaufnahme

mit Aufhängeloch

Bestell-Nr.	Ausführung	L mm	B mm	VE	€
6024.0	oval, mit Eimerhaken	180	80	6	6,90



Tiefengrundbürste

Kunststoffkörper mit Eimerhaken, hochwertige Silverprenbesteckung PP, lösungsmittelbeständig, in Papphülle

mit Aufhängeloch

Bestell-Nr.	Ausführung	L mm	B mm	VE	€
7100.0	eckige Form	170	75	12	4,20



Heizkörper-Walze Velour

Florhöhe 4 mm. Hochwertiger Bezug aus Schurwolle, gute Farbaufnahme, gleichmäßige Farbabgabe. Gut geeignet für hochviskose und stark lösungsmittelhaltige Medien, eckenausrollend.

2 St im SB-Beutel

Bestell-Nr.	Ausführung	Ø mm	B mm	VE	BE	€
6111.2	2 St im SB-Btl.	25	100	10	Btl	2,45



Heizkörper-Walze HaWe-Filt

Florhöhe 5 mm. Neuartiger, hochverdichteter Filtbezug mit hervorragenden Eigenschaften für wasser- und lösemittelverdünnbare Lacke. Ausgezeichnet für wässrige Lacke, Kunstharzlacke, Rostschutzfarben und Polyester geeignet, eckenausrollend.

Bestell-Nr.	Ausführung	Ø mm	B mm	VE	BE	€
506401	2 St im SB-Btl.	27	100	20	Btl	2,80
4111.8	10 St in Kusto-Box	27	100	5	Box	11,30



Heizkörper-Walze Microstar

Florhöhe 9 mm. Hochwertiger Mikrofaserbezug mit extrem hoher Aufnahmefähigkeit. Perfekte Farbhaltung, für streifenfreie Oberflächen. Hervorragend für Tiefgründe, Imprägnierungen, Lasuren und wässrige Lacke geeignet, eckenausrollend.

Bestell-Nr.	Ausführung	Ø mm	B mm	VE	BE	€
500961	2 St im SB-Btl.	35	100	20	Btl	2,65
4111.6	10 St in Kusto-Box	35	100	5	Box	8,95



Heizkörper-Walze Polyester-Schaum lösemittelfrei geschäumt, gerade Form.

Feinste Poren, hohe Stauchhärte. Für wässrige und schwach lösemittelhaltige Kunstharzlacke geeignet, eckenausrollend.

Bestell-Nr.	Ausführung	Ø mm	B mm	VE	BE	€
6111.7	2 St im SB-Btl.	35	110	5	Btl	2,20
6111.5	10 St in Kusto-Box	35	110	1	Box	9,90
6111.9	2 St im SB-Btl.	35	55	5	Btl	2,05
502604	20 St in Kusto-Box	35	55	5	Box	12,95

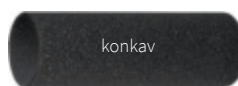

Heizkörper-Walze konkave Rundung

Polyester-Schaum lösemittelfrei geschäumt. Feinste Poren, hohe Stauchhärte. Durch die beidseitige Abrundung nach innen (konkave Rundung) gehören Ansätze und Rollerspuren der Vergangenheit an. Daher hervorragend für hochwertige, streifenfreie Endlackierungen geeignet. Für wässrige und schwach lösemittelhaltige Kunstharzlacke geeignet, eckenausollend.

Bestell-Nr.	Ausführung	Ø mm	B mm	VE	€
502681	2 St im SB-Btl, konkave Form	35	110	20	2,65
4111.7	10 St in Kusto-Box, konkave Form	35	110	5	8,95



Heizkörper-Walze Greenline

Florhöhe 13 mm. Bester Polyamid-Bezug, sehr hochwertige Webware mit optimaler Farbaufnahme und gesteuerter Farbabgabe für den professionellen Einsatz. Hohe Effizienz mit perfekten Oberflächenergebnissen. Hervorragend für Dispersionen, Latexfarben und Rostschutz geeignet, eckenausrollend.

2 St im SB-Folienbeutel

Bestell-Nr.	Ausführung	Ø mm	B mm	VE	€
500901	Greenline	43	100	20	2,65

HEIZKÖRPERWALZEN



Heizkörper-Walze Gelbfaden

Florhöhe 12 mm. Polyacryl-Bezug für gute

Oberflächenergebnisse. Geeignet für Anstricharbeiten mit Fassaden- und Wandfarben auf glatten bis leicht strukturierten Untergründen.

Bestell-Nr.	Ausführung	Ø mm	B mm	VE	€
6111.4	2 St im SB-Btl.	35	100	10	1,90
4111.4	10 St in Kusto-Box	35	100	5	7,50



Heizkörper-Walze TripleRed

Florhöhe 12 mm. Sehr guter, kurzfloriger, gewebter

Polyamid-Bezug mit hoher Farbaufnahme und gesteuerter Farbabgabe und perfekte, gleichmäßige Oberflächenergebnisse ohne Streifen. Sehr gute Eignung für Dispersions- und Latexfarben auf glatten bis leicht strukturierten Untergründen, eckenausrollend.

Bestell-Nr.	Ausführung	Ø mm	B mm	VE	€
506681	2 St im SB-Btl.	30	100	20	2,65
4111.5	10 St in Kusto-Box	30	100	5	9,95



560.03



560.04

Ersatz-Bügel

mit Aufhängeloch

Bestell-Nr.	Ausführung	L mm	B mm	Ø mm	VE	€
560.03	für Heizkörperroller	420	90	6	5	1,45
560.04	für Mini-Heizkörperroller	190	55	6	5	1,20

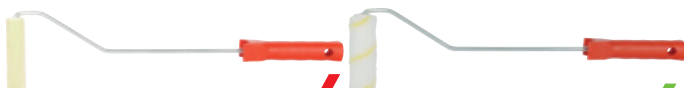

6011.2

6011.4



6011.7

5272.0

Heizkörperroller

komplett mit Steckbügel Ø 6 mm

mit Aufhängeloch

Bestell-Nr.	Ausführung	L mm	B mm	Ø mm	VE	€
6011.2	Velour 4 mm	420	100	25	10	2,65
6011.4	Gelbfaden 12 mm	420	100	35	10	2,45
6011.7	Polyester superfein	420	110	35	10	2,50
5272.0	Polyester fein	200	55	35	10	2,15

MALERWALZEN



Maler-Walze Nylon

Florhöhe 7 mm. Erstklassiger Nylonbezug mit hervorragender Farbaufnahme und sehr guter Farbabgabe. Perfekte Oberflächen bei Arbeiten mit hochviskosen und stark lösemittelhaltigen Epoxid- und 2K-Lacken, Rostschutzfarben, Kunstharzlacken und Polyester. Ideal zur Bodenversiegelung einsetzbar.

Bestell-Nr.	Ausführung	Ø mm	B mm	VE	€
130765	Nylon	60	180	10	4,80
130767		60	250	10	5,75



Maler-Walze HaWe-Filt

Florhöhe 5 mm. Neuartiger, hochverdichteter Filtbezug mit hervorragenden Eigenschaften für wasser- und lösemittelverdünnbare Lacke. Ausgezeichnet für wässrige Lacke, Kunstharzlacke, Rostschutzfarben und Polyester geeignet.

Bestell-Nr.	Ausführung	Ø mm	B mm	VE	€
136405	HaWe-Filt, harter Kern	58	180	10	5,20



Maler-Walze Microstar

Florhöhe 9 mm. Hochwertiger Mikrofaserbezug mit extrem hoher Aufnahmefähigkeit. Perfekte Farbhaltung, für streifenfreie Oberflächen. Hervorragend für Tiefgründe, Imprägnierungen, Lasuren und wässrige Lacke geeignet.

Bestell-Nr.	Ausführung	Ø mm	B mm	VE	€
130965	Microstar, harter Kern	66	180	10	4,70
130967		66	250	10	5,85

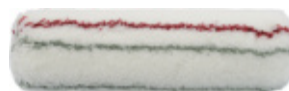

Maler-Walze Classic

Florhöhe 18 mm. Stabilisierter Polyacryl-Bezug mit guter Farbaufnahme und konstanter Farbabgabe für gute und gleichmäßige Oberflächenergebnisse. Geeignet für Fassaden-, Dispersions- und Latexfarben.

Bestell-Nr.	Ausführung	Ø mm	B mm	VE	€
2618.4	Polyacryl, harter Kern	80	180	10	4,70
2625.4		80	250	10	5,75
2627.4	Polyacryl, Polsterung 4 mm eckenausrollend	88	270	10	7,55



Maler-Walze TripleRed

Sehr guter, langfloriger, gewebter Polyamid-Bezug mit hoher Farbaufnahme und gesteuerter Farbabgabe für den professionellen Dauereinsatz. Sehr hohe Effizienz mit hervorragenden Oberflächenergebnissen. Sehr gute Eignung für Dispersions- und Latexfarben auf glatten bis leicht strukturierten Untergründen.

Bestell-Nr.	Ausführung	Ø mm	B mm	VE	€
136685	harter Kern, Florhöhe 12 mm	72	180	10	4,70
136687		72	250	10	5,75
176697	harter Kern, Florhöhe 18 mm	85	250	10	6,95



Mammut-Walze Greenline

Florhöhe 21 mm. Bester Polyamid-Bezug, sehr hochwertige Webware mit optimaler Farbaufnahme und gesteuerter Farbabgabe für den professionellen Einsatz. Höchste Effizienz mit perfekten Oberflächenergebnissen. Hervorragend für Fassadenfarben und Dispersionen geeignet.

Bestell-Nr.	Ausführung	Ø mm	B mm	VE	€
170917	Greenline, harter Kern	96	250	10	8,95



Fassaden-Walze Greenline

Florhöhe 21 mm. Bester Polyamid-Bezug, sehr hochwertige Webware mit optimaler Farbaufnahme und gesteuerter Farbabgabe für den professionellen Einsatz. Höchste Effizienz mit perfekten Oberflächenergebnissen. Hervorragend für Fassadenfarben und Dispersionen geeignet.

Bestell-Nr.	Ausführung	Ø mm	B mm	VE	€
400915	Greenline, Polsterung 8 mm,	102	200	10	7,95
400917	eckenausrollend	102	270	10	9,95

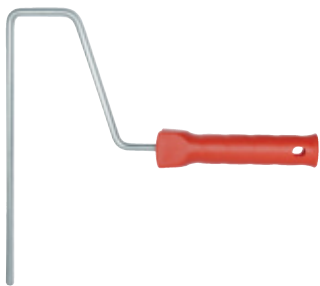

Ersatz-Bügel

mit Aufhängeloch

Bestell-Nr.	Ausführung	L mm	B mm	Ø mm	VE	€
560.01	für Farbroller	280	180	8	10	1,90
560.02		290	250	8	10	2,10



2618.2
2625.2



2627.2

Farbroller

Florhöhe 18 mm, komplett mit Steckbügel Ø 8 mm, Classic-Roller, Polyacryl

mit Aufhängeloch

Bestell-Nr.	Ausführung	Ø mm	B mm	VE	€
2618.2	Standard	80	180	10	6,95
2625.2		80	250	10	8,55
2627.2	gepolstert, eckenausrollend	88	270	10	8,95



Farbroller

komplett mit Steckbügel Ø 6 mm, (Einwegroller) Vestanbesatz für einfache Beschichtungsarbeiten, Bitumen

Bestell-Nr.	Ausführung	Ø mm	B mm	VE	€
1224.6	Economic	80	240	10	3,20



1018.1
1225.1

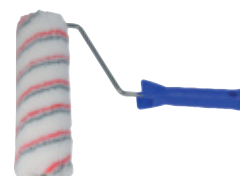

1225.5

Heimwerkerroller-Garnitur

Vestanbesatz Florhöhe 20 mm, komplett mit Steckbügel Ø 8 mm und Abstreifgitter, für einfache Beschichtungsarbeiten

Bestell-Nr.	Ausführung	Ø mm	B mm	VE	€
1018.1	Set klein	80	180	5	7,20
1225.1	Set groß	80	250	5	8,70
1225.5	Ersatz-Farbroller	80	250	10	7,20



7201.6



7223.0

Abstreifgitter

Bestell-Nr.	Ausführung	L mm	B mm	VE	€
7201.5	Kunststoff, lösungsmittelfest	250	220	10	1,45
7201.6	bruchsicher	290	270	10	1,75
7223.0	verzinkter Welldraht, sehr stabil	300	260	10	3,70

MALERWERKZEUGE



6011.8

6011.9

Lackier-Set

mit Polyesterschaum-Lackierroller und Kusto-Wanne

mit **SB-Öse**

Bestell-Nr.	Ausführung	Ø mm	B mm	VE	€
6011.8	mit Wanne 165 x 310	35	110	10	2,90
6011.9	mit Wanne 130 x 230	35	55	10	2,70



570.18

570.20
570.25

Farbwanne

Bestell-Nr.	Ausführung	L mm	B mm	VE	€
570.18	Kusto	310	165	10	1,35
570.20		360	280	10	2,10
570.25		380	340	10	3,20



Universal-Eimer für Farbroller
formstabiler Kusto, mit Literskala

Bestell-Nr.	Ausführung	L mm	B mm	H mm	ltr	VE	€
170.12	oval	330	245	250	12	1	4,70



Rührstab

aus bruchsicherem, lösemittelbeständigem Kunststoff. Mit Lochung für schnelles und sauberes Umrühren von Lasuren, Lacken und Farben.

Bestell-Nr.	Ausführung	L mm	VE	€
70.800	mit Einhängenhaken	275	10	1,20

MALERWERKZEUGE



Teleskopstange Alu

stabiles, profiliertes und damit verwindungssteifes Rundrohr aus Aluminium mit Überwurfmutter zum schnellen Verstellen und Verriegeln. Konus passend für alle handelsüblichen Griffe.

Bestell-Nr.	Ausführung	VE	€
80.135	80 - 135 cm ausziehbar mit M8 Gewindebuchse	10	10,95
80.200	115 - 200 cm ausziehbar mit M8 Gewindebuchse	10	12,95



Teleskopverlängerung

Metallrohr mit Kunststoffmantel

Bestell-Nr.	Ausführung	VE	€
2627.6	115 - 200 cm ausziehbar	1	4,95



Malerabstauber

zum Reinigen empfindlicher Oberflächen vor der Beschichtung.

Bestell-Nr.	Ausführung	L mm	B mm	VE	€
70.221	PP, mit Holzgriff	170	25	12	3,10

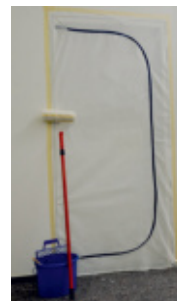

Staubschutztüre HaWe

für alle Türmaße bis 2,20 x 1,10 m geeignet. Aus staubdichtem Polypropylen-Vlies. Reißverschluß ist beidseitig zu öffnen. Befestigung mittels geeignetem Klebeband. Wiederverwendbar. Die günstige Lösung um den staubigen Arbeitsraum vom sauberen Wohnbereich zu trennen

SB-verpackt

Bestell-Nr.	Ausführung	L m	B m	VE	€
758.50	mit Reißverschluß	2,20	1,10	10	8,95

TAPEZIERWERKZEUGE



Tapetenstachelwalze

Kunststoffwalze mit Stahlnägeln. Zum Perforieren von Wandbelägen für besseres und schnelleres Einweichen.

Bestell-Nr.	Ausführung	B mm	VE	€
70.850	mit Teleskopstiel 52-93 cm	150	10	16,30



Tapetenwischer

mit harten, hellen PVC-Borsten

mit Aufhängeloch

Bestell-Nr.	Ausführung	L mm	VE	€
70.143	zum Andrücken und Glattstreichen	300	6	6,90



Andrückroller

PU-Schaum 45 x 150 mm

mit Aufhängeloch

Bestell-Nr.	Ausführung	VE	€
70.203	inkl. Bügel	10	5,35



Nahtroller

Hartkunststoff, konische Form Ø 35 mm

mit Aufhängeloch

Bestell-Nr.	Ausführung	VE	€
70.210	inkl. Bügel	10	2,50



Tapezierschere

SB-verpackt

Bestell-Nr.	Ausführung	L mm	VE	€
70.427	rostfrei	275	12	9,20

MALERZUBEHÖR



Schutz-Overall HaWe weiß, mit Kapuze

55 gr/m², atmungsaktiv, kräftige Ausführung, Gummizug in Arm, Bein und Hüfte. Verwendbar bei Schmutz- und Reparaturarbeiten, sowie als Besucheroverall einsetzbar

SB-verpackt

Bestell-Nr.	Ausführung	Gr	VE	€
251.40	PP, Polypropylen-Overall	XL	5	8,90
251.63		XXL	5	8,90
251.82		XXXL	5	8,90



EN ISO 13982-1:2004+A1:2010

EN 13034:2005+A1:2009



Typ 5



Typ 6



Schutz-Overall HaWe weiß, mit Kapuze

60 gr/m², atmungsaktiv, kräftige Ausführung, Gummizug in Arm, Bein und Hüfte. Ideal für Maler- und Lackierarbeiten, chemische und chemikalische Arbeiten Schutzklasse Kat. III

SB-verpackt

Bestell-Nr.	Ausführung	Gr	VE	€
251.56	SMS 3-schichtiges Material	XL	5	13,90
251.74		XXL	5	13,90
251.98		XXXL	5	13,90



Überziehschuh HaWe weiß

passend für alle Schuhgrößen, leicht überziehbar

20 Stück in Spenderbox

Bestell-Nr.	Ausführung	VE	€
251.94	Polyethylen mit Gummizug	5	9,90

ABDECKPLANEN



Abdeckplane

Leichtplane aus recyclefähigem PE. Zum Abdecken im Innenbereich. Schützt vor Staub, Farbe, Schmutz und Nässe

gefaltet im Polybeutel

Bestell-Nr.	Ausführung	L m	B m	my	VE	€
6060.2	transparent	4	5	9	5	1,80
6060.5		4	12,5	9	5	3,90



Abdeckplane

Profiplane, begebar aus recyclefähigem PE, für Handwerk, Hobby und Garten

gefaltet im Polybeutel

Bestell-Nr.	Ausführung	L m	B m	my	VE	€
6061.2	transparent	4	5	15	5	2,60
6061.5		4	12,5	15	5	6,20



Bauplane

aus recyclefähigem PE, hohe Reißfestigkeit, auch für den Außenbereich

gefaltet im Polybeutel

Bestell-Nr.	Ausführung	L m	B m	my	VE	€
6062.2	transparent	4	5	50	5	6,20
6062.5		4	12,5	50	5	14,50



Malerfolie

aus recyclefähigem PE. Dünne Ausführung zum Abdecken von Möbeln und wenig beanspruchten Fußböden

auf Rolle im Polybeutel

Bestell-Nr.	Ausführung	L m	B m	my	VE	€
6063.1	transparent	2	50	9	5	5,80

1 my = 0,001 mm

GEWEBEPLANEN



Gewebeplane

grün/blau, ca. 75 gr./qm

randverstärkt mit Ösen im Abstand von 1 m, reissfest, wasserdicht, umweltfreundlich

Bestell-Nr.	Ausführung	VE	€
604.23	Schnittmaß 2 x 3 m	20	5,30
604.34	Schnittmaß 3 x 4 m	10	10,40
604.46	Schnittmaß 4 x 6 m	5	20,70
604.68	Schnittmaß 6 x 8 m	3	42,10
604.81	Schnittmaß 8 x 10 m	2	61,00

Holzabdeckplane

grün/blau ca. 75 gr./qm

speziell zum Abdecken von Holzstößen

Bestell-Nr.	Ausführung	VE	€
604.21	Schnittmaß 2 x 10 m	1	15,80

Vom Schnittmaß sind ca. 15 cm für Randverstärkung abzuziehen!



Gewebeplane

Extra-Stark, blau/silber, ca. 200 gr./qm

UV-stabilisiert, randverstärkt mit Ösen im Abstand von 1 m, verstärkte Eckösen, reissfest, wasserdicht, umweltfreundlich

Bestell-Nr.	Ausführung	VE	€
624.34	Schnittmaß 3 x 4 m	5	25,40
624.46	Schnittmaß 4 x 6 m	2	51,10
624.68	Schnittmaß 6 x 8 m	2	102,00
624.81	Schnittmaß 8 x 10 m	2	166,00
624.12	Schnittmaß 10 x 12 m	1	249,00

Holzabdeckplane

Extra-Stark, blau/silber, ca. 200 gr./qm

speziell zum Abdecken von Holzstößen

Bestell-Nr.	Ausführung	VE	€
624.21	Schnittmaß 2 x 10 m	2	42,20

Vom Schnittmaß sind ca. 15 cm für Randverstärkung abzuziehen!



Packdecke

Die Universal-Schutzdecke zum Abdecken und Transportieren. Bei Handwerksarbeiten, bei Maler- und Tapezierarbeiten, als Schutz Ihrer Autositze, oder als universelle Freizeitdecke. Beidseitig vollflächig versteppt. im PE-Beutel

Bestell-Nr.	Ausführung	L m	B m	VE	€
615.20	Baumwoll-Mischvlies, ca. 320 gr/m ²	2	1,5	20	8,50

ABDECKEN

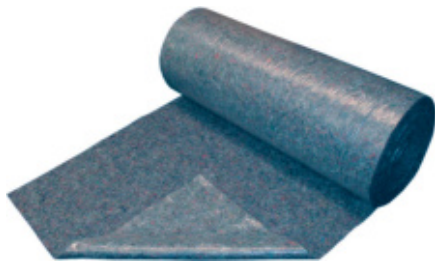

 hergestellt in Deutschland

Abdeckvlies HaWe Professional

ca. 250 gr/qm. Zum Abdecken von Oberflächen, glatten Böden, Kunststoffböden, Parkettböden, Teppichböden und Werkstattböden. Das Baumwollvlies saugt wie ein Schwamm: Farben, Öl, Wasser, Gips uvm. Die Unterseite ist beschichtet mit einer Antirutsch-Folie. Nichts kann durchdringen, nichts kann weglaufen oder verschmieren. Gibt Beinen, Geräten, Leitern festen Halt, auch im Treppenbereich. Bleibt auch in zugigen Räumen ohne zusätzliche Fixierung liegen

auf Rollen

Bestell-Nr.	Ausführung	L m	B m	VE	€
606.10	thermofixierte Vliesstoffe	10	1	50	16,95
606.25		25	1	24	35,90
606.50		50	1	12	70,90



 hergestellt in Deutschland

Abdeckvlies HaWe Professional

ca. 250 gr/qm. Zum Abdecken von Oberflächen, glatten Böden, Kunststoffböden, Parkettböden, Teppichböden und Werkstattböden. Das Baumwollvlies saugt wie ein Schwamm: Farben, Öl, Wasser, Gips uvm. Die Unterseite ist beschichtet mit einer Antirutsch-Folie. Nichts kann durchdringen, nichts kann weglaufen oder verschmieren. Gibt Beinen, Geräten, Leitern festen Halt, auch im Treppenbereich. Bleibt auch in zugigen Räumen ohne zusätzliche Fixierung liegen

gefaltet im PE-Beutel

Bestell-Nr.	Ausführung	L m	B m	VE	€
606.41	thermofixierte Vliesstoffe	4	1	5	8,95



Baufolie

aus Polyäthylen, transluzent, Folie auf 1 m Breite gefaltet

auf Rollen

Bestell-Nr.	Ausführung	L m	B m	my	VE	€
2.5050	Typ 100	50	2	50	1	20,90
2.5100	Typ 200	50	2	100	1	40,90
4.5200	Typ 400	50	4	200	1	149,00



Abdeckpapier

ca. 100 gr/m², saugfähig.

Zum Abdecken bei allen Streich-, Staub-, Tapezier- und Schmutzarbeiten

auf Rollen

Bestell-Nr.	Ausführung	L m	B m	VE	€
60.120	100% Recyclingpapier	20	1	5	8,30

ABDECKEN

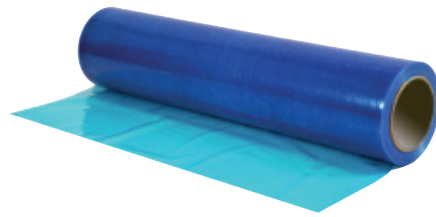

Schutzfolie

selbstklebend, vollflächige Standardfolie für diverse kurzfristige Abdekarbeiten im Innen- und Außenbereich. Zum Schutz bei Maler-, Gips- und Fassadenreinigungsarbeiten. Auf Glas- und Steinflächen, Teppichböden, Treppen. Einsatzdauer ca. 10 Tage

Bestell-Nr.	Ausführung	L m	B cm	my	VE	€
3813.2	blau	100	50	50	1	40,50
3813.3	transparent	100	50	50	1	40,50

MÜLLSÄCKE



Müllsäcke HaWe
ca. 35 ltr. mit Zugband
auf Rolle mit Banderole
545 x 620 + 50 mm

20 St/Rolle

Bestell-Nr.	Ausführung	my	VE	€
603.35	Zuziehsack	28	24	3,60



Müllsäcke HaWe
ca. 60 ltr. mit Zugband
auf Rolle mit Banderole
640 x 710 + 50 mm

15 St/Rolle

Bestell-Nr.	Ausführung	my	VE	€
603.60	Zuziehsack	30	24	3,80



Müllsäcke HaWe
ca. 120 ltr.
auf Rolle mit Banderole,
1100 x 700 mm

10 St/Rolle

Bestell-Nr.	Ausführung	my	VE	€
603.64	Zuziehsack	35	20	3,80



Schwergutsäcke HaWe
ca. 90 ltr.
Extra stark für schwere Abfälle
1000 x 400 + 200 mm

5 St/Pac

Bestell-Nr.	Ausführung	my	VE	€
109.90	gefaltet	100	24	4,40

MÜLLSÄCKE



Müllsäcke HaWe
ca. 120 ltr.
auf Rolle mit Banderole,
1100 x 700 mm

25 St/Rolle

Bestell-Nr.	Ausführung	my	VE	€
109.17	Typ 60	40	10	6,95
109.47	Typ 100	70	16	13,25



109.54



109.24

Müllsäcke HaWe
ca. 240 ltr.
Seitenfaltensack

Bestell-Nr.	Ausführung	Farbe	my	VE	€
109.54	1250 x 600 + 400 mm, 10 St/Rolle	schwarz	60	10	6,90
109.24	1350 x 650 + 550 mm, 5 St/Rolle	blau	70	10	6,65



Papiersäcke
ca. 120 ltr.

zum Entsorgen von Grüngutabfällen. Aus 100% Recyclingpapier - der Umwelt zuliebe,
besonders reißfest und haben eine gute Nassfestigkeit.
700 x 950 + 220 mm

5 St/Pac

Bestell-Nr.	Ausführung	gr	VE	€
109.77	Kraftpapier	70/qm	20	8,90



Müllsack HaWe

Extra groß ca. 2.100 ltr.
Zum Entsorgen von Dämmmaterial wie z.B. Glaswolle, Styropor usw.
Seitenfaltensack 2100 x 1200 + 800 mm

6 St/Pac

Bestell-Nr.	Ausführung	my	VE	€
109.99	transparent	38	5	15,75

Das Müllsack-Display finden Sie auf Seite 389

ARBEITSHANDSCHUHE



Arbeitshandschuhe

Innenhand gefüttert, mit Stulpe, feuchtigkeitsabweisend.

mit SB-Aufhänger

Bestell-Nr.	Ausführung	Gr	VE	€
542113	Kunstleder	11	12	3,55



Arbeitshandschuhe

Innenhand gefüttert, mit Stulpe, handflächenverstärkt.

mit SB-Aufhänger

Bestell-Nr.	Ausführung	Gr	VE	€
574124	Möbelleder	10,5	12	4,95



Arbeitshandschuhe

mit Segeltuch-Stulpe und natürlichem Drehrücken sowie Innenhandfutter.

mit SB-Aufhänger

Bestell-Nr.	Ausführung	Gr	VE	€
550103	PU-Kunstleder	10	12	4,95 AV



Arbeitshandschuhe HaWe Bison

schwere Qualität, mit Stulpe.

mit SB-Aufhänger

Bestell-Nr.	Ausführung	Gr	VE	€
574010	Rindkernspaltleder	10	12	4,95



Arbeitshandschuhe HaWe Granat

Innenhand gefüttert, gummierte Stulpe, sehr strapazierfähig.

mit SB-Aufhänger

Bestell-Nr.	Ausführung	Gr	VE	€
007509	Rindvollleder	9	12	8,35
007510		10	12	8,35
007511		11	12	8,35

ARBEITSHANDSCHUHE



Arbeitshandschuhe HaWe Driver

eingenähter Gummizug im Handrücken. Doppelnaht.

mit SB-Aufhänger

Bestell-Nr.	Ausführung	Gr	VE	€
006608	Rinds-Vollleder	8	12	7,30
006609		9	12	7,30
006610		10	12	7,30
006611		11	12	7,20



Arbeitshandschuhe Zirkon

Gummizug, kurze Stulpe.

mit SB-Aufhänger

Bestell-Nr.	Ausführung	Gr	VE	€
220010	Ziegenleder, Spandex-Handrücken	10	12	10,05
220011		11	12	10,05



Arbeitshandschuhe HaWe Multi-Max

elastischer Bund mit Klettverschluss.

mit SB-Aufhänger

Bestell-Nr.	Ausführung	Farbe	Gr	VE	€
879.08	Ziegen-Vollleder,	gelb	8	12	6,05
879.09	Stretch-Spandex-Handrücken	rot	9	12	6,05
879.10		blau	10	12	6,05
879.11		schwarz	11	12	6,05



Arbeitshandschuhe HX 50

gepolsterte Handinnenfläche und Knöchelschutz, zusätzliche Verstärkung an den beanspruchten Stellen

mit SB-Aufhänger

Bestell-Nr.	Ausführung	Gr	VE	€
168.08	Spandex und weiches Synthetikleder	8	12	7,90
168.09		9	12	7,90
168.10		10	12	7,90
168.11		11	12	7,90

ARBEITSHANDSCHUHE



Arbeitshandschuhe Shock-Control

gepolsterte und verstärkte Handinnenfläche, vibrationsgedämpft.

mit SB-Aufhänger

Bestell-Nr.	Ausführung	Gr	VE	€
179.09	PU-Leder, Elaston, Vinyl	9	12	16,15
179.10		10	12	16,15
179.11		11	6	16,15



Arbeitshandschuhe HaWe HEXAFLEX ULTRA

nahtloser Feinstrickhandschuh mit Nitrilnoppen. Atmungsaktiv und wasserabweisend.

Beschichtung: Nitril-PU-Mikroschaum mit Nitrilnoppen

mit SB-Aufhänger

Bestell-Nr.	Ausführung	Gr	VE	€
355.08	Polyamid (Nylon), Spandex	8	12	4,55
355.09		9	12	4,55
355.10		10	12	4,55
355.11		11	12	4,55



Arbeitshandschuhe HaWe HEXAFLEX

nahtloser Feinstrickhandschuh. Atmungsaktiv und wasserabweisend.

Beschichtung: Nitril-PU-Mikroschaum

mit SB-Aufhänger

Bestell-Nr.	Ausführung	Gr	VE	€
244.07	Polyamid (Nylon), Spandex	7	12	3,95
244.08		8	12	3,95
244.09		9	12	3,95
244.10		10	24	3,95
244.11		11	12	3,95



Arbeitshandschuhe HaWe Neon

nahtloser Handschuh mit Strickbund. Sicherer Griff bei rutschigen Gegenständen.

Beschichtung: gesandete Nitrilbeschichtung

mit SB-Aufhänger

Bestell-Nr.	Ausführung	Gr	VE	€
275.08	Polyester	8	12	3,55
275.09		9	12	3,55
275.10		10	12	3,55
275.11		11	12	3,55
275.12		12	12	3,50

ARBEITSHANDSCHUHE



Handschuhe HaWe Aqua 100

höchste Abriebfestigkeit durch Doppelbeschichtung. Öl- und wasserabweisend.

Beschichtung: 3/4 Nitril-Beschichtung, sowie zusätzlich gesandete Nitril-Beschichtung

mit SB-Aufhänger

Bestell-Nr.	Ausführung	Gr	VE	€
263.08	Polyamid (Nylon)	8	12	4,45
263.09		9	12	4,45
263.10		10	12	4,45
263.11		11	12	4,45



Arbeitshandschuhe HaWe Aircon

nahtloser Feinstrick-Handschuh mit Klimafunktion/temperatenausgleichend.

Sehr Atmungsaktiv.

Beschichtung: Nitrilschaum

mit SB-Aufhänger

Bestell-Nr.	Ausführung	Gr	VE	€
467.08	Viskose aus Bambusfaser, Elastan	8	12	4,55
467.09		9	12	4,60
467.10		10	12	4,60
467.11		11	12	4,60



Montagehandschuhe HaWe Special Lite

extrem dünner Feinstrickhandschuh, touchscreenfähig.

Beschichtung: Polyurethan (PU)

mit SB-Aufhänger

Bestell-Nr.	Ausführung	Gr	VE	€
050.08	Polyamid (Nylon)	8	12	3,90
050.10		10	12	3,95



Trikohandschuhe HaWe

Baumwoll-Trikot. Weiß gebleicht, mit Schichtel, hautfreundlich, gutes Tastgefühl hoher Tragekomfort. Hand- und Produktschutz vor Schmutz, Fingerabdrücken, Unterziehandschuh.

Bestell-Nr.	Ausführung	Gr	VE	€
400.10	reine Baumwolle 12 Paar/Pack	10	1	14,10
400.22	reine Baumwolle 2-Paar-SB	10	6	3,40

ARBEITSHANDSCHUHE



Nylon-Strickhandschuhe HaWe Stukky

optimales Tastempfinden und höchste Fingerfertigkeit.
Beschichtung: Polyurethan (PU)

mit SB-Aufhänger

Bestell-Nr.	Ausführung	Gr	VE	€
413.08	Polyamid (Nylon)	8	12	1,95
413.09		9	12	2,00
413.10		10	12	2,00
413.11		11	12	2,00



Nylon-Strickhandschuhe HaWe Stukky

optimales Tastempfinden und höchste Fingerfertigkeit.
Beschichtung: Polyurethan (PU)

mit SB-Aufhänger

Bestell-Nr.	Ausführung	Gr	VE	€
426.07	Polyamid (Nylon)	7	12	1,95
426.08		8	12	2,00
426.09		9	12	2,00
426.10		10	12	2,00
426.11		11	12	2,00



Schnittschutz-Handschuhe HaWe Stufe D

mit Strickbund. Extrem schneidfestes Material, reißfest, hohe Beständigkeit gegen Abrieb und Feuchtigkeit.
Beschichtung: Polyurethan (PU)

mit SB-Aufhänger

Bestell-Nr.	Ausführung	Gr	VE	€
280.08	Spezialgarn	8	12	6,90
280.09		9	12	7,00
280.10		10	12	7,00
280.11		11	12	7,00



Noppenhandschuhe

Strickhandschuhe, beidseitig tragbar.
Beschichtung: PVC-Punktbenoppung

mit SB-Aufhänger

Bestell-Nr.	Ausführung	Gr	VE	€
130.08	Nylon/Baumwolle	8	12	2,55
130.09		9	12	2,55
130.10		10	12	2,55
130.11		11	12	2,55

ARBEITSHANDSCHUHE



Noppenhandschuhe

Strickhandschuhe, beidseitig tragbar, wärmeisolierend.
Beschichtung: PVC-Punktbenoppung

mit SB-Aufhänger

Bestell-Nr.	Ausführung	Gr	VE	€
400.81	Nylon/Baumwolle	10	12	2,95



Nitril-Handschuhe HaWe TÜV-geprüft

flüssigkeits- und ölabweisend. Segeltuchstulpe. Sehr widerstandsfähig gegen Abrieb.
Beschichtung: Nitril

mit SB-Aufhänger

Bestell-Nr.	Ausführung	Gr	VE	€
750.10	Baumwolle-Jersey	10	12	3,50



Nitril-Handschuhe HaWe

öl- und fettabweisend, widerstandsfähig gegen Abrieb.
Beschichtung: Nitril

mit SB-Aufhänger

Bestell-Nr.	Ausführung	Gr	VE	€
858.08	Baumwolle	8	12	2,35
858.09		9	12	2,35
858.10		10	12	2,35
858.11		11	12	2,35



Latex-Handschuhe HaWe

widerstandsfähig gegen viele Öle, Fette, usw.
Beschichtung: Latex schrumpferaut

mit SB-Aufhänger

Bestell-Nr.	Ausführung	Gr	VE	€
650351	Baumwolle	10	12	3,50

ARBEITSHANDSCHUHE



Nitril-Einweghandschuhe

Profiqualität, schwere Ausführung, schwarz. Texturierte Fingerspitzen für exzellenten Griff. Hohe Elastizität, sehr reißfest, öl- und fettbeständig.

Medizinische Handschuhe zum einmaligen Gebrauch.

Für Lebensmittelkontakt geeignet.

80 Stück in Kartonbox

Bestell-Nr.	Ausführung	Gr	VE	€
602.00	Nitril, latexfrei, ungedupert	M	10	34,90
603.00		L	10	35,25
604.00		XL	10	34,90



Latex - Einmalhandschuhe

100% Latex, nahtlos, beidseitig tragbar, flüssigkeitsdicht.

Medizinische Handschuhe zum einmaligen Gebrauch.

Für Lebensmittelkontakt geeignet.

10 Stück in SB-Box

Bestell-Nr.	Ausführung	Gr	VE	€
655.08	gedupert	M	5	3,85



Latex - Einmalhandschuhe

100 % Latex, nahtlos, beidseitig tragbar, flüssigkeitsdicht.

Medizinische Handschuhe zum einmaligen Gebrauch.

Für Lebensmittelkontakt geeignet.

100 Stück in Kartonbox

Bestell-Nr.	Ausführung	Gr	VE	€
801.00	gedupert	L	10	22,15
709.00	ungegupert	L	10	22,15



Haushandhandschuhe Latex

flexibel, gute Griffestigkeit, Länge ca. 300 mm.

SB-verpackt

Bestell-Nr.	Ausführung	Gr	VE	€
649.07	Naturlatex mit Baumwollvelourisierung	7/S	12	2,95
649.08		8/M	12	2,95
649.09		9/L	12	2,95
649.10		10/XL	12	2,95

ARBEITSHANDSCHUHE



Chemikalien-Schutzhandschuhe

sehr weich und angenehm zu tragen. Länge ca. 300 mm.

Beschichtung: Latex geraut

Bestell-Nr.	Ausführung	Gr	VE	€
622.01	Baumwollgewebe	10	12	9,70
622.11		11	12	9,60



Chemikalien-Schutzhandschuhe

velourisiertes Handflächenprofil. Länge ca. 320 mm. Ideal für trockene oder nasse Arbeitsbereiche mit erforderlichem Chemikalienschutz

SB-verpackt

Bestell-Nr.	Ausführung	Gr	VE	€
345.08	Nitrilkauschuk	8	12	3,50
345.09		9	12	3,55
345.10		10	12	3,55
345.11		11	12	3,55



Arbeitshandschuhe NYLOTEX

Feinstrick mit Strickbund. Extreme Griffigkeit. Rutschfreies und sicheres Arbeiten.

Beschichtung: Latex schrumpferaut

mit SB-Aufhänger

Bestell-Nr.	Ausführung	Gr	VE	€
330.08	Nylon	8	12	2,35
330.09		9	12	2,35
330.10		10	24	2,35
330.11		11	12	2,35



Arbeitshandschuhe BETONMAX

extrem strapazierfähig. Ideal für Pflastersteine, Bordsteine und andere Bauarbeiten.

Beschichtung: Naturlatex profiliert

mit SB-Aufhänger

Bestell-Nr.	Ausführung	Gr	VE	€
259.10	Baumwoll-Polyester	10	12	3,55

ARBEITSHANDSCHUHE



Arbeitshandschuhe HaWe PowerGrip

hervorragender Naß- und Trockengrip. Geeignet für Stuckateure, Gerüstbauer, Holz-/ Tief- und Hochbau.

Beschichtung: Latex schrumpfgeraut

mit SB-Aufhänger

Bestell-Nr.	Ausführung	Gr	VE	€
666.08	Polyester	8	12	3,95
666.09		9	12	3,95
666.10		10	12	3,95
666.11		11	12	3,95

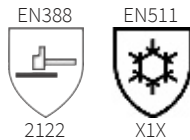

Winterhandschuhe HaWe KX4

robuster Handschuh aus ca. 1,3 mm starkem Rindsvollleder für starke Beanspruchung. Doppelt genäht für lange Haltbarkeit, gummierte Stulpe und Handrücken aus Baumwolle. Mit Thermo-Futter für optimalen Kälteschutz.

mit SB-Aufhänger

Bestell-Nr.	Ausführung	Gr	VE	€
579.10	Premium Lederqualität	10	12	7,20



Winterhandschuhe Winter Premium

Kälteisolierung mit Original Thinsulate-Futter. Bund mit Klettverschluss für gute Paßform. Wasserabweisend, verstärkte Handinnenfläche.

mit SB-Aufhänger

Bestell-Nr.	Ausführung	Gr	VE	€
289.08	Kunstleder/Polyester/Neopren	8	12	9,90 AV

ARBEITSHANDSCHUHE

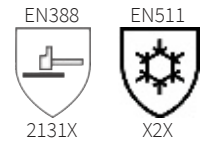

Winterhandschuhe HaWe GRIZZLY NR. 1

nahtlos gestrickt. Feuchtigkeitsabweisend. Sehr guter Kälteschutz, kälteisolierend.

Beschichtung: Latexschaum aufgeraut

mit SB-Aufhänger

Bestell-Nr.	Ausführung	Gr	VE	€
268.09	Acryl	9	12	6,30
268.10		10	12	6,30
268.11		11	12	6,30

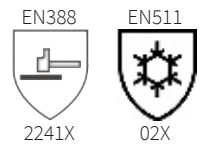

Winterhandschuhe HaWe Winter Blocker

nahtlos gestrickt. Feuchtigkeitsabweisend. Sehr guter Kälteschutz, guter Grip.

Beschichtung: Latex schrumpfgeraut

mit SB-Aufhänger

Bestell-Nr.	Ausführung	Gr	VE	€
188.08	Baumwoll-Schlingengewebe	8	12	5,00
188.09		9	12	5,00
188.10		10	12	5,00
188.11		11	12	5,00

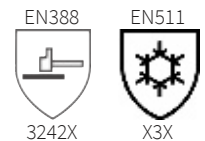

Winterhandschuhe HaWe KX5

Nylonhandschuhe mit Terry-Schlingengewebe innen. Mit Strickbund, höchster Tragekomfort, höchste Fingerfertigkeit.

Beschichtung: gesandete Nitril-Beschichtung, teilbeschichtet auf Innenhand und Fingerkuppen.

mit SB-Aufhänger

Bestell-Nr.	Ausführung	Gr	VE	€
390.08	Nylon	8	12	6,90
390.09		9	12	7,00
390.10		10	12	7,00
390.11		11	12	7,00

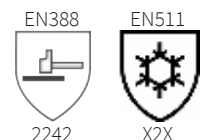

Winterhandschuhe HaWe KX7

mit Strickbund, extrem weich und anschmiegsam, perfekte Flexibilität, höchste Fingerfertigkeit.

Beschichtung zweifach: Nylonträger mit Latex-Vollbeschichtung, gesandete Latex-Teilbeschichtung auf Innenhand und Fingerkuppen.

mit SB-Aufhänger

Bestell-Nr.	Ausführung	Gr	VE	€
756.09	Nylon	9	12	9,90
756.10		10	12	9,90
756.11		11	12	9,90

ARBEITSHANDSCHUHE



192.05



195.05



196.00

Kinder-Handschuh

Nahtloser Feinstrick-Kinderhandschuh, für alle kleinen Hobbygärtner. Sehr gute Passform, hoher Tragekomfort. Dieser Handschuh hat eine Latex-Schaum-Beschichtung in Trägerfarbe und bietet einen sehr guten Grip. Elastisches Bündchen.

EN 420 CE Kat 1
mit SB-Aufhänger

Bestell-Nr.	Ausführung	Gr	VE	€
192.05	blau	5-8 Jahre	6	3,50
195.05	pink	5-8 Jahre	6	3,50
196.00	Display gefüllt 18x blau/18x pink		1	99,90



Kinder-Handschuh HaWe

weiches Ziegenleder,
Displayaufsteller leer siehe S. 280

EN 420 CE
mit SB-Aufhänger

Bestell-Nr.	Ausführung	Gr	VE	€
106.04	farbig sortiert	4-6 Jahre	12	6,55
106.05		6-8 Jahre	12	6,55
106.06		8-10 Jahre	12	6,55



Display Kinderhandschuhe leer

praktisches Karton-Display 35 x 24 x 13/18 cm für den besseren Verkauf. Bei Abnahme von 36 Paar Handschuhen sortiert, erhalten Sie den Display-Aufsteller kostenlos.

Bestell-Nr.	Ausführung	VE	€
106.07	Display-Aufsteller leer	1	8,00

ARBEITSKLEIDUNG



700.00



700.01



700.02



700.03

Wintermütze HaWe

100 % Polyacryl-Strickhaube mit sehr angenehm zu tragenden 3M-Thinsulate-Futter Universalgröße

Bestell-Nr.	Ausführung	Farbe	VE	€
700.00	mit Reflektionsstreifen	leuchtorange	12	6,95
700.01	mit Reflektionsstreifen	schwarz	12	6,95
700.02	mit Reflektionsstreifen	weiß	12	6,95
700.03	mit Reflektionsstreifen	leuchtgelb	12	6,95



7110.0



7111.0

EN20471



Warnweste HaWe

mit zwei Reflexstreifen und Klettverschluss, EN 20471:2013 Klasse 2 CE

SB-verpackt

Bestell-Nr.	Ausführung	Gr	Farbe	VE	€
7110.0	100% Polyester	XL	neonorange	5	4,30
7111.0	100% Polyester	XL	neongelb	5	4,30

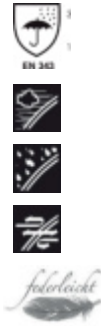

PU-Stretch Regenjacke

EN 343 Klasse 3/1 · EN ISO 13688

- PU auf Polyester-Trägermaterial Wassersäule 8000 mm
- extrem leichtes, geschmeidiges Material
- Nähte doppelt verschweißt
- verdeckter Front-Reißverschluss mit zusätzlichen Druckknopfverschlüssen
- im Kragen integrierte Kapuze mit Kordelzug
- elastische Ärmelmanschetten mit zusätzlichen Klettverschlüssen
- Rückenventilation
- Saum-Schnürzug
- 2 Taschen

SB-verpackt

Bestell-Nr.	Ausführung	gr	VE	€
731.09	wind- und wasserdicht, atmungsaktiv	M	10	39,90
731.10		L	10	39,90
731.11		XL	10	39,90
731.12		XXL	10	39,90
731.13		XXXL	10	39,90

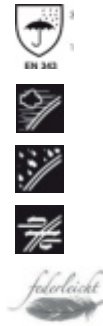

PU-Stretch Regenlatzhose

EN 343 Klasse 3/1 · EN ISO 13688

- PU auf Polyester-Trägermaterial, Wassersäule 8000 mm
- extrem leichtes, geschmeidiges Material
- Nähte doppelt verschweißt
- Hosenbeinabschluss verstellbar mittels Klett Tasche
- Reißverschluss in der äußeren Beinnaht für besseren Ein- und Ausstieg
- elastischer Träger mit verstellbaren Schnellverschluss-Schnallen auf Front und Rücken
- Weitenverstellung in der Taille mittels Druckknopf

SB-verpackt

Bestell-Nr.	Ausführung	gr	VE	€
742.09	wind- und wasserdicht, atmungsaktiv	M	20	33,90
742.10		L	20	33,90
742.11		XL	20	33,90
742.12		XXL	20	33,90

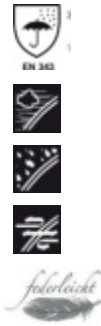

PU-Stretch Regenbundhose

EN 343 Klasse 3/1 · EN ISO 13688

- PU auf Polyester-Trägermaterial, Wassersäule 8000 mm
- extrem leichtes, geschmeidiges Material
- Nähte doppelt verschweißt
- Hosenbeinabschluss verstellbar mittels Klett Tasche
- Reißverschluss in der äußeren Beinnaht für besseren Ein- und Ausstieg
- elastischer Taillenbund mit zusätzlichem Schnürzug

SB-verpackt

Bestell-Nr.	Ausführung	gr	VE	€
757.09	wind- und wasserdicht, atmungsaktiv	M	20	26,50
757.10		L	20	26,50
757.11		XL	20	26,50
757.12		XXL	20	26,50



431.03-06

432.03-06

433.03-06

Softshelljacke

Polyester/Elasthan, doppellagiger Windstopper hinter dem Reißverschluss innen, Klettverschluss und Gummizug an den Ärmelabschlüssen, Reflexbiesen auf Brust und Rückseite der Ärmel, Innentasche, Brusttasche, Seitentaschen, verlängerter Rücken, wasser- und windabweisendes Material, sportlicher Schnitt, abnehmbare Kapuze separat erhältlich, Kordelzug im Saum.

Bestell-Nr.	Ausführung	Farbe	Gr	VE	€
432.03	Polyester/Elasthan	blau	M	1	53,40 AV
432.05		blau	XL	1	53,40 AV
432.07		blau	XXXL	1	53,40 AV
433.03	Polyester/Elasthan	schwarz/grau	M	1	53,40 AV
433.04		schwarz/grau	L	1	53,40 AV
433.06		schwarz/grau	XXL	1	53,40 AV
433.07		schwarz/grau	XXXL	1	53,40 AV



471.03-06

472.03-06

473.03-06

Softshellweste

Polyester/Elasthan, doppellagiger Windstopper hinter dem Reißverschluss innen, Reflexbiesen auf Brust und Rücken, Innentasche, Brusttasche, Seitentaschen, wasser- und windabweisendes Material, sportlicher Schnitt, abnehmbare Kapuze separat erhältlich, Kordelzug im Saum.

Bestell-Nr.	Ausführung	Farbe	Gr	VE	€
471.03	Polyester/Elasthan	schwarz	M	1	39,90 AV
471.04		schwarz	L	1	39,90 AV
471.05		schwarz	XL	1	39,90 AV
471.06		schwarz	XXL	1	39,90 AV
471.07		schwarz	XXXL	1	39,90 AV
472.03	Polyester/Elasthan	blau	M	1	39,90 AV
472.04		blau	L	1	39,90 AV
472.07		blau	XXXL	1	39,90 AV
473.03	Polyester/Elasthan	schwarz/grau	M	1	44,70 AV
473.06		schwarz/grau	XXL	1	44,70 AV
473.07		schwarz/grau	XXXL	1	44,70 AV



431.00

432.00

433.00

Kapuze

passend zu Softshelljacken und Softshellwesten. Mit Klettverschluss am Hals, mit Schirm, Fixierung mit Reißverschluss, Kordelzug an der Seite.

Bestell-Nr.	Ausführung	Farbe	VE	€
431.00	Polyester/Elastan	schwarz	1	10,75 AV
432.00		blau	1	10,75 AV
433.00		schwarz/grau	1	10,75 AV



417.03-06

418.03-06

Pilotenjacke

Baumwolle/Polyester, wasserabweisende HIT-Beschichtung, abnehmbare Ärmel, hochwertiges, herausnehmbares Polar-Fleece, einrollbare Kapuze, je zwei Brust- und Seitentaschen, Smartphone-Tasche, Ärmeltasche, Innentaschen, Reflexbiesen auf Vorderseite, 2-Wege-Reißverschluss.

Bestell-Nr.	Ausführung	Farbe	Gr	VE	€
417.03	Baumwolle/Polyester	schwarz	M	1	47,30 AV
417.04		schwarz	L	1	47,30 AV
417.05		schwarz	XL	1	47,30 AV
417.06		schwarz	XXL	1	47,30 AV
418.03	Baumwolle/Polyester	dunkelblau	M	1	47,30 AV
418.04		dunkelblau	L	1	47,30 AV
418.05		dunkelblau	XL	1	47,30 AV
418.06		dunkelblau	XXL	1	47,30 AV

SICHERHEITSSCHUHE



Sicherheitshalbschuhe S3

mit Überkappe aus Stahl, Oberfläche aus strapazierfähigem Vollleder, widerstandsfähige PU / TPU-Sohle, ergonomisch geformte Einlegesohle, durchtrittsichere Stahlzwischensohle, ansprechendes Design, abgeflachte Ferse für eine natürliche Abrollbewegung, Zehenkappenweite 11.

Bestell-Nr.	Ausführung	Gr	VE	€
821.41	Vollleder, schwarz	41	1	41,00
821.42		42	1	41,00
821.43		43	1	41,00
821.44		44	1	41,00
821.45		45	1	41,00
821.46		46	1	41,00



Sicherheitsschnürstiefel S3

mit Überkappe aus Stahl, Oberfläche aus strapazierfähigem Vollleder, widerstandsfähige PU / TPU-Sohle, ergonomisch geformte Einlegesohle, durchtrittsichere Stahlzwischensohle, ansprechendes Design, abgeflachte Ferse für eine natürliche Abrollbewegung, Zehenkappenweite 11. Gut gepolsterter Schaft für bestmöglichen Halt und Komfort.

Bestell-Nr.	Ausführung	Gr	VE	€
833.41	Vollleder, schwarz	41	1	43,00
833.42		42	1	43,00
833.43		43	1	43,00
833.44		44	1	43,00
833.45		45	1	43,00
833.46		46	1	43,00

STIEFEL



S5



Bau-Sicherheitsstiefel S5 gelb

EN ISO 20345 S5 SRA,
Material: Schaft: PVC, Sohle: PVC/Nitril, Gewicht: 2,1 kg/Pair, Schafthöhe ca. 38 cm.
Hohe Flexibilität auch bei niedrigen Temperaturen. Stahlkappe und korrosionsfreie Stahlzwischensohle. Antistatische, bedingt öl-, säure-, benzin- und fettbeständige Laufsohle.

Bestell-Nr.	Ausführung	Gr	VE	€
866.39	mit Stahlkappe und Stahlzwischensohle	39	6	26,90
866.40		40	6	26,90
866.41		41	6	26,90
866.42		42	6	26,90
866.43		43	6	26,90
866.44		44	6	26,90
866.45		45	6	26,90
866.46		46	6	26,90
866.47		47	6	26,90
866.48		48	6	26,90



PVC-Stiefel schwarz

EN ISO 20347 O4 SRA, Material: Schaft: PVC, Sohle: PVC, Schafthöhe: ca. 38 cm

Bestell-Nr.	Ausführung	Gr	VE	€
850.39	mit Textilfutter	39	8	12,90
850.40		40	8	12,90
850.41		41	8	12,90
850.42		42	8	12,90
850.43		43	8	12,90
850.44		44	8	12,90
850.45		45	8	12,90
850.46		46	8	12,90
850.47		47	8	12,90
850.48		48	8	12,90

KNIESCHONER

ZERTIFIZIERT NACH DIN EN 14404:2004 + A1:2010



Durchstichfestigkeit:

Stufe 0: kein Durchstichschutz, nur für glatte und ebene Flächen

Stufe 1: Durchstichfest bis 100 N

Stufe 2: Durchstichfest bis 250 N



Knieschoner

aus Polyurethan FCKW-frei geschäumt, hinterläßt keine Streifen auf Fliesen, Parkett usw.

DIN EN 14404 Stufe 0

Bestell-Nr.	Ausführung	BE	VE	€
386.00	Schalenform, Bandbreite 40 mm	Pa	20	13,00



386.01

386.02



Knieschoner

aus Polyurethan, FCKW-frei geschäumt, hinterläßt keine Streifen auf Fliesen, Parkett usw.

DIN EN 14404 Stufe 2

Bestell-Nr.	Ausführung	BE	VE	€
386.01	Schalenform, Bandbreite 50 mm	Pa	20	17,50
386.02	Kastenform, Ergo-Fix, Bandbreite 40 mm	Pa	20	20,90



Knieschoner Ergo

ergonomische Formgebung, optimaler Schutz, Entlastung der Kniegelenke, bessere Belüftung, hoher Tragekomfort auch beim Gehen. Aus Polyurethan FCKW-frei geschäumt. Hinterläßt keine Streifen auf Fliesen, Parkett usw.

DIN EN 14404 Stufe 2

Bestell-Nr.	Ausführung	BE	VE	€
386.03	Kastenform, Ergo-Fix, Bandbreite 40 mm	Pa	20	23,80



Knieschoner Ergo-Gel

Höchster Komfort auch im Dauergebrauch. Eine **Gelenk**einlage sorgt für optimale Druckverteilung, und verteilt die Belastung auf eine größere Auflagefläche

DIN EN 14404 Stufe 2

Bestell-Nr.	Ausführung	BE	VE	€
386.04	Kastenform, Ergo-Fix, Bandbreite 40 mm	Pa	20	60,90 AV

KNIESCHONER



386.11



386.22



386.33

Knieschoner-Ersatzteile

Bestell-Nr.	Ausführung	BE	VE	€
386.11	Ersatzriemen-Set für Kniesch. 386.00 + .01	Pac	1	6,60
386.22	Ersatzriemen 31 cm lang, 4 cm breit	St	1	1,70
386.33	Ergo-Fix	St	1	3,60

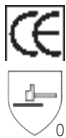

Knieschoner Allround

hochwertiger Knieschoner mit hohem Tragekomfort. Flexibel und wasserbeständig. Optimale Passform und hohe Druckentlastung. Ergonomisch geformtes Innenkissen mit abriebfester Außenhülle

DIN EN 14404 Stufe 0

Bestell-Nr.	Ausführung	BE	VE	€
565.65	Neoprenhülle	Pa	1	49,90



Knieschoner mit Gel-Einlage

reißfestes Nylongewebe, weiche Polsterung durch Silikon-Einlagen, breiter Klettverschluss-Riemen

DIN EN 14404 Stufe 1

Bestell-Nr.	Ausführung	BE	VE	€
565.08	unverwüstlich mit rutschfester PVC-Kappe	Pa	12	24,90



Knieschoner mit Gelenk

abriebfest, nicht durchstechbar, optimale Druckverteilung, hoher Tragekomfort

DIN EN 14404 Stufe 2

Bestell-Nr.	Ausführung	BE	VE	€
565.07	Hartschale mit Weichschaum-Polster	Pa	10	33,90
565.17	Ersatz-Riemen 34 cm lang, 3 cm breit	St	2	3,60
565.27	Ersatz-Knöpfe	St	2	2,00

KNIESCHONER



Knie-Sitzkissen ERGO

für Beruf und Hobby, für Innen- und Außenbereich, ideal bei feuchtem Untergrund.

SB-verpackt

Bestell-Nr.	Ausführung	L mm	B mm	Stä mm	VE	€
367.00	aus hochwertigem PUR	340	175	35	10	18,30



Knieroller Blitzfux® Hybrid

Traglast bis 125 kg. Für alle Arbeiten am Boden, schonend für Knie und Rücken. Ermöglicht bewegliches, flexibles Arbeiten nah am Boden durch 4 hochwertige Lenkrollen. Breiter Kantenschutz aus glasfaserverstärktem Kunststoff mit Griffen auf beiden Seiten

Kartonverpackt

Bestell-Nr.	Ausführung	kg	VE	€
390.00	mit Polsterauflage	2,99	1	131,00

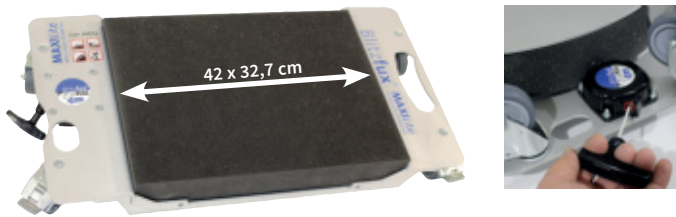

Knieroller Blitzfux® Maxilite

Traglast bis zu 200 kg. Mit eingebauter Cable-Pullbox auch als Transportwagen zu verwenden. Ermöglicht bewegliches, flexibles Arbeiten nah am Boden durch 4 Doppelrollen, Durchmesser 50 mm (2 Rollen mit Bremse). Mit herausnehmbarem PUR Schaumstoffpolster. Polsterbreite bzw. Kniebreite 42 x 32,7 cm

Kartonverpackt

Bestell-Nr.	Ausführung	kg	VE	€
390.01	aus Aluminium	4,6	1	299,00

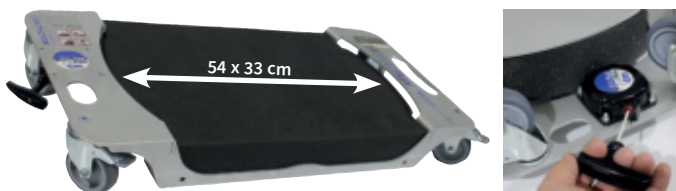

Knieroller Multiscooter

Traglast bis zu 220 kg. Mit eingebauter Cable-Pullbox auch als Transportwagen zu verwenden für z.B. Farbeimer oder Anrührer. Ermöglicht bewegliches, flexibles Arbeiten nah am Boden durch 4 Doppelrollen, Durchmesser 75 mm (2 Rollen mit Bremse, sowie eine Rolle mit Fixierung zum Ziehen des Multiscooters). Mit herausnehmbarem PUR Schaumstoffpolster. Polsterbreite bzw. Kniebreite 54 x 33 cm.

Kartonverpackt

Bestell-Nr.	Ausführung	kg	VE	€
390.02	aus Aluminium	5,8	1	339,00

GEHÖRSCHUTZ



Gehörschutzstöpsel

Komfortabler Gehörschutzstöpsel mit Sicherheitstrageband

SB-verpackt

Bestell-Nr.	Ausführung	Gr	VE	€
556.00	wiederverwendbar	M	10	3,70
556.22	Ersatzstöpsel, 1 Paar im Polybeutel		10	2,90



Bügelgehörschutz

die Stöpsel können mit warmem Wasser gereinigt werden

SB-verpackt

Bestell-Nr.	Ausführung	VE	€
556.20	TPE-Schaumstoffstöpsel, 8 gr.	10	8,20
556.22	Ersatzstöpsel, 1 Paar im Polybeutel	10	2,90



Gehörschutzspender EAR Soft

SNR = 36 dB

im 250-Paar-Spender

Bestell-Nr.	Ausführung	VE	€
5811.2	jedes Paar einzeln verpackt	1	75,90



5811.0

5811.1

Gehörschutzstöpsel Bilson 303

SNR = 33 dB, aus dämmstarkem Schaumstoff, tiefgeschäumt und nicht genastet

Bestell-Nr.	Ausführung	Gr	VE	€
5811.0	Karton mit 20 Btl á 10 Paar = 200 Paar	S	1	67,30
5811.1	Dosierbox mit 100 Paar lose	L	1	33,60

GEHÖR-SCHÜTZER



1013.6 1013.2 1013.7 1013.3

Gehörschutzspender

befüllt, inkl. Wandhalterung, FirmFit SNR = 37 dB, Bilson 303L SNR = 33 dB

Bestell-Nr.	Ausführung	VE	€
1013.6	Gehörschutzspender FirmFit, 400 Paar	1	143,00
1013.7	Gehörschutzspender Bilson 303L, 400 Paar	1	147,00
1013.2	Nachfüllpackung, FirmFit, 200 Paar/Beutel	1	46,90
1013.3	Nachfüllpackung, Bilson 303L, 200 Paar/Beutel	1	54,00



Gehörschutzstöpsel

5 Paar Kartonverpackt

Bestell-Nr.	Ausführung	VE	€
5811.5	EAR classic II, Polymerschäum, SNR = 28 dB	1	2,50



Gehörschutzstöpsel

10 Paar SB-verpackt

Bestell-Nr.	Ausführung	VE	€
5811.6	Detonator, PU-Schaum, SNR = 39 dB	4	4,50



311.00 311.60

Kinder-Gehörschutz

SNR = 26 dB, EN 352-1:2002

SB-verpackt

Bestell-Nr.	Ausführung	Farbe	VE	€
311.00	Boys	blau	1	11,30
311.60	Girls	pink	1	11,30

GEHÖR-SCHÜTZER



Gehör-Schützer

leicht und komfortabel für alle Lärmsituationen ohne große Pegelspitzen. Bügel und Kapsel aus Kusto

SB-verpackt

Bestell-Nr.	Ausführung	gr	VE	€
308.00	SNR = 23 dB	170	4	11,90



Gehör-Schützer Profi

sehr leicht und komfortabel, extra breiter und gepolsterter Bügel. Zweipunkt-Aufhängung mit längenverstellbaren Bügeldrähten. Sehr weiche Ohrpolster, SNR = 32 dB

SB-verpackt

Bestell-Nr.	Ausführung	gr	VE	€
320.00	für starken Lärm	384	5	21,90



Gehör-Schützer mit Radio 3M Peltor

Radio hören und das Gehör schützen - gleichzeitig!

Hoher Tragekomfort, gleichmäßige Druckverteilung, Kopfbügel verstellbar. Mit 3,5 mm Audioeingang auch als Kopfhörer für MP3-Player geeignet, SNR = 32 dB

Schachtelverpackung

Bestell-Nr.	Ausführung	gr	VE	€
309.00	Work Tunes Pro FM, für starken Lärm	340	1	174,00

passende Batterien 2x Mignon AA, siehe S. 322



Gehör-Schützer Pro Tac III Slim

mit aktiver, pegelabhängiger Dämmtechnologie zum Wahrnehmen von Umgebungsgeräuschen, dies macht es Ihnen möglich sich bei lautem Lärm auf die Arbeit zu konzentrieren und mit Ihrem Umfeld zu kommunizieren, ohne den Gehörschutz abnehmen zu müssen. 5 Lautstärkestufen, mit 3,5 mm Audioeingang SNR = 26 dB

Schachtelverpackung

Bestell-Nr.	Ausführung	gr	VE	€
312.00	pegelabhängiger Gehörschutz	303	1	155,00

GEHÖRSCHÜTZER



306.00

306.01



Gehör-Schützer 3M Peltor

hoher Tragekomfort, gleichmäßige Druckverteilung, Kopfbügel verstellbar. Ideal für Hobby, Werkstatt, Industrie und Bau, Rasenmähen. Für geringen Lärm, SNR 27 dB

SB-verpackt

Bestell-Nr.	Ausführung	gr	VE	€
306.00	Optime I, Allrounder	135	20	32,90
306.01	Optime I, mit Steckbefestigung für Helm		1	37,90



Gehör-Schützer 3M Peltor

hoher Tragekomfort, gleichmäßige Druckverteilung, Kopfbügel verstellbar. Für Flughäfen, Stahlindustrie, Bergbau u.a. für starken Lärm, SNR 31 dB

SB-verpackt

Bestell-Nr.	Ausführung	gr	VE	€
307.00	Optime II, für starken Lärm	210	20	40,90



Gehör-Schützer 3M Peltor

hoher Tragekomfort, gleichmäßige Druckverteilung, Kopfbügel verstellbar. Doppelschalige Kapseln, Dichtungsringe mit Schaumstoff, SNR 35 dB

SB-verpackt

Bestell-Nr.	Ausführung	gr	VE	€
310.10	Optime III, für extremen Lärm	265	20	46,90



Hygiene-Set für Gehörschützer

Polster und Innenauskleidung

paarweise SB-verpackt

Bestell-Nr.	Ausführung	VE	€
306.02	HY 51, für Modell Optime I	1	15,90
307.02	HY 52, für Modell Optime II	1	17,90
310.12	HY 54, für Modell Optime III	1	19,90

GEHÖRSCHÜTZER



KAPSELGEHÖRSCHUTZ IN EINER NEUEN DIMENSION! - 3M™ PELTOR™ X-SERIE -

- modernes Design
- leichte doppelschalige Kapseln, die viel Platz bieten und somit Wärme und Feuchtigkeit minimieren
- verstellbarer Kopfbügel mit isolierten Drähten, keine frei stehenden Metalle
- einfache Anpassung des Kopfbügels - dadurch sehr hoher Tragekomfort
- robust



Gehör-Schützer 3M Peltor

zum Schutz vor **schwachem Lärm** in der Industrie, beim Rasenmähen, Bohren usw., SNR 27 dB

Bestell-Nr.	Ausführung	gr	VE	€
370.01	X1A grün	186	20	38,90



Gehör-Schützer 3M Peltor

zum Schutz vor **mäßigen bis hohen Schallpegeln** in der Industrie, bei Straßenarbeiten, Bauarbeiten usw., SNR 31 dB

Bestell-Nr.	Ausführung	gr	VE	€
370.02	X2A gelb	222	20	48,90



Gehör-Schützer 3M Peltor

mit neu entwickeltem Zwischenring der die Dämmwirkung verbessert und ein Doppelschalendesign überflüssig macht. Zum Schutz vor **extremem Lärm** in der Forstindustrie, Stahlindustrie, auf Flughäfen usw., SNR 33 dB

Bestell-Nr.	Ausführung	gr	VE	€
370.03	X3A rot	248	20	54,90

SCHUTZMASKEN



ATEMSCHUTZ

Weitere Informationen siehe Seite 393



Hygienemaske

3-lagige hypoallergene Hygienemaske aus Vlies.

Bakterien-Filter-Effizienz (99%). Mit speziellem Micro-Keimfilter für freies Atmen. Geruchsneutral und strapazierfähig. Für den einmaligen Gebrauch, ohne Schutzstufe. Verstellbarer integrierter Nasenbügel, mit elastischen Gummibändern.

Bestell-Nr.	Ausführung	VE	€
8550.5	3-lagig, 5-Stück-Pack	1	3,90
8550.0	3-lagig, 50-Stück-Pack	1	29,90



Mundschutz aus Vliesstoff

gegen belästigende Grobstäube, schützt nicht gegen gesundheitsschädliche und giftige Stoffe, keine PSA-Artikel, mit Nasenbügel

Bestell-Nr.	Ausführung	VE	€
8500.1	50 St-Karton	1	19,90
8500.2	SB-verpackt 5 Stück	6	4,90



FFP1

Feinstaub-Filtermaske P1

nach EN 149, schützt gegen Feinstäube bis zum 4-fachen des AGW Schutz vor ungiftigen und nicht-fibrogenen Stäuben. Ihre Einatmung führt nicht zur Entwicklung von Erkrankungen, kann aber die Atemwege reizen und eine Geruchsbelastung darstellen.

Bestell-Nr.	Ausführung	VE	€
8710.0	20 St-Karton	1	43,90
8710.2	SB-verpackt/2 Stück	6	5,90



FFP1

Feinstaub-Filtermaske P1 mit Ausatemventil erleichtert die Atmung

nach EN 149, schützt gegen Feinstäube bis zum 4-fachen des AGW Schutz vor ungiftigen und nicht-fibrogenen Stäuben. Ihre Einatmung führt nicht zur Entwicklung von Erkrankungen, kann aber die Atemwege reizen und eine Geruchsbelastung darstellen.

Bestell-Nr.	Ausführung	VE	€
8710.1	20 St-Karton	1	55,90
8710.3	SB-verpackt/2 Stück	6	7,90

SCHUTZMASKEN



FFP2

Feinstaub-Filtermaske P2

nach EN 149, schützt gegen Feinstäube bis zum 10-fachen des AGW Schutz vor festen und flüssigen gesundheitsschädlichen Stäuben, Rauch und Aerosolen². Diese Partikel können fibrogen¹ sein, was bedeutet, dass sie kurzfristig zur Reizung der Atemwege und langfristig zur Abnahme der Elastizität des Lungengewebes führen.

Bestell-Nr.	Ausführung	VE	€
2208.1	20 St-Karton	1	39,90
2208.2	SB-verpackt/2 Stück	6	9,90



FFP2

Feinstaub-Filtermaske P2 mit Ausatemventil erleichtert die Atmung

nach EN 149, schützt gegen Feinstäube bis zum 10-fachen des AGW Schutz vor festen und flüssigen gesundheitsschädlichen Stäuben, Rauch und Aerosolen². Diese Partikel können fibrogen¹ sein, was bedeutet, dass sie kurzfristig zur Reizung der Atemwege und langfristig zur Abnahme der Elastizität des Lungengewebes führen.

Bestell-Nr.	Ausführung	VE	€
4000.1	10 St-Karton	6	39,90
5005.1	P2 SL gegen feste u. flüssige Partikel SB-verpackt/2 Stück	6	11,90



FFP3

Feinstaub-Filtermaske P3 mit Ausatemventil erleichtert die Atmung

nach EN 149, gegen Feinstäube bis zum 30-fachen des AGW Schutz vor giftigen und gesundheitsschädlichen Stäuben, Rauch und Aerosolen (z.B. krebserregende Partikel, Pilzsporen, Pflanzenschutzmittel).

Bestell-Nr.	Ausführung	VE	€
2293.0	5 St-Karton	5	49,90
2293.2	SB-verpackt/1 Stück	6	19,90

SCHUTZMASKEN



Farbspritzmaske (Halbmaske)

Einwegmaske nach EN 405 mit **Ausatemventil** (2 Aktivkohle-Filter) gegen organische Gase und Dämpfe > 65° Siedepunkt

Bestell-Nr.	Ausführung	VE	€
6601.0	mit Kopfband und Gummiband	1	32,60



Farbspritzmaske

nach neuester EN 143/A1, mit Kombi-Wechselfilter A1/P2. Ideale Schutzausrüstung für Farbspritzarbeiten (Maler/Lackierer), leichtes Atmen durch Doppelfilter. P2-Filter schützt gegen Schleifstäube
A1-Filter schützt gegen Lösungsmittel und Sprühstäube

SB-verpackt

Bestell-Nr.	Ausführung	VE	€
7320.0	Tandemmaske mit Wechselfilter	1	49,50
7320.1	Ersatz-Kombifilter A1/P2	Preis per Paar	1 35,80



Farbspritzmasken-Set 3M

mit 4-Punkt-Kopfspinne, mit auswechselbaren Filtern und Dichtlippe. Bestehend aus: 1 Halbmaske Silikon, 2 Gasfilter A2, 4 Partikelfilter P3, 2 Gehäusedeckel. A2-Filter schützt gegen organische Gase und Dämpfe
P3-Filter schützt gegen feste und flüssige Aerosole

Set SB-verpackt

Bestell-Nr.	Ausführung	BE	VE	€
6223.0	Farbspritzmasken-Set	St	1	99,90
6223.1	Gasfilter A2 (2-Stück-Pack)	Pac	1	25,50
6223.2	Partikelfilter P3 (2-Stück-Pack)	Pac	1	15,90
6223.3	Gehäusedeckel (2-Stück-Pack)	Pac	1	7,90



Schutzausrüstung 3-tlg.

SB-verpackt

Bestell-Nr.	Ausführung	VE	€
3705.0	Gehörschutz, Brille, Staubmaske	12	13,90

SCHUTZBRILLEN



1622.0



1622.1

Panoramabrille

Augenschutz für Arbeit und Freizeit. Zwei-Komponenten-Brille für sehr hohen Tragekomfort. Mit herausnehmbaren, weichen Kunststoffeinsatz für optimalen Rundumschutz

SB-verpackt

Bestell-Nr.	Ausführung	VE	€
1622.0	Sichtscheibe farblos, kratzfest	8	9,30
1622.1	Sichtscheibe getönt, antifog, EN 172 / UV-Schutz	8	9,30



6206.0



6222.0



6206.5

Schutzbrille „Future“

weiche Zwei-Komponenten-Brille, außen hart, innen weich. Bügel in der Länge und Neigung verstellbar.

SB-verpackt

Bestell-Nr.	Ausführung	VE	€
6206.0	Sichtscheibe farblos, kratzfest und antifog	4	8,20
6222.0	Sichtscheibe getönt mit UV-Schutz (UV400) EN 172	4	7,80
6206.5	Schweißerbrille grün A5 EN 169	4	14,70



Schutzbrille HaWe Safety Comfort

besonders leichte Brille. Bügel in der Länge und Neigung verstellbar. Gummierter Nasensteg und hoher Tragekomfort EN 166 CE

SB-verpackt

Bestell-Nr.	Ausführung	VE	€
4312.0	kratzfestes Sichtglas	6	5,90



Multifunktions-Schutzbrille

Die Brille kann als normale Bügelbrille mit und ohne Korbeinsätze getragen werden, oder mit Kopfband in eine Vollsichtbrille umgewandelt werden.

SB-verpackt

Bestell-Nr.	Ausführung	VE	€
5802.0	Sichtscheibe farblos, kratzfest und antifog	8	10,90

SCHUTZBRILLEN



Schutzbrille

modisches Design

SB-verpackt

Bestell-Nr.	Ausführung	VE	€
4308.0	Bügel längenverstellbar, Scheibe antiscratch/antifog	4	6,10



Schutzbrille

preisgünstige und bewährte Standardbrille für universellen Einsatz

SB-verpackt

Bestell-Nr.	Ausführung	VE	€
900.00	Nylon, mit Bügel und Seitenschutz	8	4,10



900.01



900.03

Nylonbrille

mit Bügel und Seitenschutz. Fassung mit Mittelschraube, Gläser leicht auswechselbar

SB-verpackt

Bestell-Nr.	Ausführung	VE	€
900.01	Gläser DIN grün 5 , zum Schweißen	8	7,10
900.03	Gläser splitterfrei , farblos	8	7,20



Korbbrille

verstellbares Kopfband, direkte Belüftung, hoher Tragekomfort. Auch für Brillenträger geeignet.

SB-verpackt

Bestell-Nr.	Ausführung	VE	€
360.01	farblos, weites Sichtfeld	6	4,10

Ersatz-Gläser

passend für 900.01, 900.03, 360.01

Verkauf nur paarweise

Bestell-Nr.	Ausführung	BE	VE	€
900.22	DIN Grün 5	Pa	10	4,20
900.33	splitterfrei, farblos	Pa	10	3,60

SCHUTZBRILLEN



Vollsichtbrille

aus farblosem Weich-Plastik, mit indirekter Ventilation. Großes Sichtfeld für Brillenträger, mit Gummiband

SB-verpackt

Bestell-Nr.	Ausführung	VE	€
450.00	Sichtscheibe farblos, antifog	5	10,40



Vollsichtbrillen

aus farblosem Weich-Plastik, ausgezeichnete Entlüftung, großes Blickfeld, für Brillenträger, mit Gummiband

Bestell-Nr.	Ausführung	VA	VE	€
405.00	Sichtscheibe Polycarbonat 1 mm, farblos	SB	5	3,40
405.01	Sichtscheibe Polycarbonat 1 mm, farblos	lose	10	2,70



Vollsichtbrille

mit indirekter, geschützter Ventilation, zugelassen für die Verwendungsbereiche: 3 = Grobstaub, 4 = Flüssigkeiten

SB-verpackt

Bestell-Nr.	Ausführung	VE	€
405.06	antifog Acetat-Scheibe	5	4,80



Panoramabrille

Bügel in der Länge und Neigung verstellbar. Auch für Brillenträger geeignet.

SB-verpackt

Bestell-Nr.	Ausführung	VE	€
651.03	Sichtscheibe farblos, Polycarbonat 1,5 mm	6	6,20



Besucherbrille

großzügige Gestaltung, dadurch auch für Brillenträger geeignet

SB-verpackt

Bestell-Nr.	Ausführung	VE	€
652.00	Sichtscheibe farblos, Polycarbonat 2 mm	8	4,00

SCHUTZBRILLEN



Schraubringbrille

Bandstahl verzinkt, Fassung silber, Kopfband, Polsterung und Ledernase schwarz, Gläser rund 50 mm Ø, DIN grün A5

SB-verpackt

Bestell-Nr.	Ausführung	VE	€
310.05	mit Gummiwulst	6	7,10



Schweißerbrille

für Brillenträger, stabiler Weichrahmen, bestens belüftet, UG-DIN, druckfreier Sitz, Gläser hochklappbar, mit Gummiband. Außen DIN grün A5, innen farblos, splitterfrei

SB-verpackt

Bestell-Nr.	Ausführung	VE	€
350.00	Gläser rund 50 mm Ø	4	12,60

Ersatz-Gläser

passend für 310.05, 350.00

Verkauf nur paarweise

Bestell-Nr.	Ausführung	BE	VE	€
310.11	antiscratch, farblos	Pa	1	3,30
310.22	grün A5	Pa	1	3,10



Kinder-Schutzbrille

sportliche Schutzbrille die sich auch für Kinder und kleine Kopfgrößen sehr gut eignet. Rahmenloses Design, bietet ein optimales Sichtfeld.

SB-verpackt

Bestell-Nr.	Ausführung	VE	€
1680.0	Sichtscheibe farblos, kratzfest und antifog	10	5,40

SCHUTZ- UND LESEBRILLEN



Schutz- und Lesebrille farblos

Schutzbrille mit integrierter Lesehilfe in der unteren Hälfte. Erspart den Wechsel zwischen Schutzbrille und Lesebrille. Sportlicher Look mit hohem Tragekomfort. Anti-Beschlag-Beschichtung. UV-Filter gegen UV-A und UV-B Strahlung, kratzfest und antifog.

SB-verpackt

Bestell-Nr.	Ausführung	VE	€
657.15	Dioptrie +1,5	1	9,90
657.20	Dioptrie +2,0	1	9,90
657.25	Dioptrie +2,5	1	9,90
657.30	Dioptrie +3,0	1	9,90
657.99	Display-Aufsteller leer	1	34,90

657.99



Schutz- und Lesebrille getönt

Schutzbrille mit integrierter Lesehilfe in der unteren Hälfte. Erspart den Wechsel zwischen Schutzbrille und Lesebrille. Sportlicher Look mit hohem Tragekomfort. Anti-Beschlag-Beschichtung. UV-Filter gegen UV-A und UV-B Strahlung, kratzfest und antifog.

SB-verpackt

Bestell-Nr.	Ausführung	VE	€
659.15	Dioptrie +1,5	1	7,90 AV
659.20	Dioptrie +2,0	1	7,90 AV
659.25	Dioptrie +2,5	1	7,90 AV
659.30	Dioptrie +3,0	1	7,90 AV
659.99	Display-Aufsteller leer	1	34,90

659.99



HÖHENSICHERUNG



SYSTEME DER ABSTURZSICHERUNG, RETTUNG UND EVAKUIERUNG

Bei Arbeiten ohne Geländer ab 1 m Höhe Vorschrift!
Zugelassen für Anwender bis 140 kg



Sicherheits-Set EN 361 bestehend aus:

- Auffanggurt MB 30
- Auffanggerät mit 15 m Kernmantelseil
- Anschlag- und Verbindungsmittel 2 m
- Geräterucksack schwarz

Bestell-Nr.	Ausführung	VE	€
080.01	Set komplett im Rucksack	1	295,00



Sicherheits-Set für Gerüstbauer mit BG-Zulassung Set besteht aus:

- Auffanggurt MB 10 mit festangenähtem Verbindungsmittel 0,5 m
- Verbindungsmittel mit Rohrkarabiner 2 m
- PVC-Beutel

Bestell-Nr.	Ausführung	VE	€
080.20	Set komplett im PVC-Beutel	1	216,00



Sicherheits-Set für Hubarbeitsbühnen nach DIN 19427:2017-04 bestehend aus:

- Auffanggurt MB 30
- einstellbares Verbindungsmittel 1,8 m mit Alu-Einhand-Karabiner und Bandfalldämpfer, doppelkantengeprüft
- PVC-Beutel

Bestell-Nr.	Ausführung	VE	€
080.30	Set komplett im PVC-Beutel	1	275,00

HÖHENSICHERUNG



080.02

080.03

Auffanggurt nach EN361

individuell einstellbar, zugelassen für Anwender bis 140 kg

Bestell-Nr.	Ausführung	VE	€
080.02	MB 10, 1 Halteöse am Rücken	1	68,50
080.03	MB 30, je 1 Halteöse vorne und hinten	1	106,00



Höhensicherungsgerät EN 360

Durch integrierte Falldämpfung erfolgt ein weiches Auffangen der Person. Die Geräte sind sehr anwenderfreundlich, da sie sehr handlich mit kleinen Abmessungen und geringem Gewicht sind. Polymer-Gehäuse mit Sichtfenster für vereinfachte Revision. Wirbel-Karabinerhaken, Absturzanzeiger am Karabiner. Zugelassen für Anwender bis 140 kg.

Bestell-Nr.	Ausführung	VE	€
080.08	mit 10 m Stahlseil	1	515,00



Auffanggerät mitlaufend mit Einhandkarabiner für Service- und Montagearbeiten z.B. an Dach und Fassade. Verbindungsmittel 0,5 m mit integrierter Falldämpferfunktion.

Bestell-Nr.	Ausführung	Ø mm	L m	VE	€
080.04	Kernmantelseil	12	15	1	156,00



Verbindungsmittel mit integriertem Bandfalldämpfer für Arbeiten mit kurzen Distanzen zum Anschlagpunkt z.B. Stahlhochbau, Fensterreinigung

Bestell-Nr.	Ausführung	L m	B mm	VE	€
080.05	robustes Polyesterband	2	27	1	102,00

GESICHTSSCHUTZ/HELME



Arbeits-Schutzhelm für Bau + Industrie

durch moderne Technologie (Gitterstruktur) besserer Schutz bei leichtem Gewicht, mit Nackenschutz, Ventilationsöffnungen, Regenrinne, 30 mm Stecktaschen, entsprechend der neuen DIN 4840 + Zusatzanforderung nach EN 397

Bestell-Nr.	Ausführung	gr	Farbe	VE	€
200.00	aus Polyethylen (PE),	300	gelb	30	12,40
200.10	4-Punkt Textilband,	300	rot	30	12,40
200.20	Schweißband	300	weiß	30	12,40
200.30		300	blau	30	12,40
200.40		300	grün	30	12,40



Schweißband

Ersatz-Schweißband für Schutzhelme

Bestell-Nr.	Ausführung	Farbe	VE	€
200.11	Lederimitat	natur	1	3,90



Kinder-Schutzhelm

- ACHTUNG -

Der Kinder-Schutzhelm ist nur als Spielzeug zu verwenden, nicht als Sicherheits-Schutzhelm.

Bestell-Nr.	Ausführung	VE	€
200.50	Polyethylen	1	8,20



Gesichtsschutz

Halterung für Gesichtsschutz ohne Scheibe.

Zur Befestigung an Helmen mit 30 mm Stecksystem.

Bestell-Nr.	Ausführung	VE	€
4300.0	klapp- und arretierbar	1	17,60



Schutzscheibe

für Halterung 4300.0

Bestell-Nr.	Ausführung	VE	€
4201.1	klar 470 x 210 x 1,0 mm	1	16,20

ERSTE HILFE



Gesichtsschirm

mit zusätzlichem Stirnschutz, stufenlos klappbar. Individuell verstellbar für jede Kopfgröße.

Bestell-Nr.	Ausführung	L mm	B mm	VE	€
190.20	komplett	350	205	1	16,70
190.21	Ersatzscheibe	350	205	1	8,20

TRICHTER



Trichter

Kusto, gerader Auslauf mit Entlüftungsrippen.
Öl-, säure- und kraftstoffbeständig.

Bestell-Nr.	Ausführung	Ø mm	ltr	VE	€
02.672	mit Griffflasche, ohne Sieb	150	0,7	10	3,10
02.673	hoher Überlauftrand, mit Sieb	160	1,2	10	7,00
02.366	hoher Überlauftrand, mit Sieb	200	2,9	1	6,90



Trichter

Weißblech, Sicherheitsauslauf mit Luftnuten.
Öl- und dieselbeständig.

Bestell-Nr.	Ausführung	Ø mm	ltr	VE	€
02.342	hoher Überlauftrand, mit Sieb	160	1,3	6	17,70



Trichter-Satz

Kusto, Ø 50-75-100-120 mm.
Öl-, säure- und kraftstoffbeständig.

Bestell-Nr.	Ausführung	VE	€
02.360	mit Griffflasche	10	4,35



Kombi-Trichter

Kusto mit 3-Stufen-Auslauf.
Öl-, säure- und kraftstoffbeständig.

Bestell-Nr.	Ausführung	Ø mm	ltr	VE	€
02.562	hoher Überlauftrand, mit Sieb	160	1,2	10	20,00

TRICHTER / MESSBECHER



Trichter

Kusto mit Flexrohr.
Öl-, säure- und kraftstoffbeständig.

Bestell-Nr.	Ausführung	Ø mm	ltr	VE	€
02.674	Kusto-Flexrohr 2-stufig	160	1,2	12	8,60
02.675	Metall-Flexrohr mit Sieb	160	1,2	10	17,80



Messbecher

Kusto, transparent mit Skala.
Bruchsicher und standfest.

Bestell-Nr.	Ausführung	ltr	VE	€
07.360	lebensmittelecht	0,5	6	6,20
07.361		1,0	6	7,10
07.362	mit deutscher, englischer,	1,0	10	8,50
07.502	amerikanischer Skala	2,0	5	10,20



Messbecher

Weißblech, Oberfläche konserviert.
Sicherheitsauslauf, nur für Mineralöl.

Bestell-Nr.	Ausführung	ltr	VE	€
07.342	ergonomischer Handgriff, standsicher	1,0	10	14,90

ÖLKANNEN



Öler

Kusto, transparent mit Skala.
Spritzrohr Messing, ausziehbar 36-180 mm mit Drehverschluss.
Öl-, säure- und kraftstoffbeständig.

Bestell-Nr.	Ausführung	ltr	VE	€
06.865	standfest	0,25	20	7,30
06.866		0,50	10	7,50



Öler „Der Klassiker“

Weißblech, Alu-Spritzrohr 165 mm.
Füllstutzen mit Verschraubung.
Ölen in jeder Lage, dosierte Tropfenabgabe möglich.

Bestell-Nr.	Ausführung	ltr	VE	€
01.112	Pumpwerk mit 2 Kugelventilen	0,25	6	21,20



Öler

Für Werkstatt und Industrie.
Ergonomische Bauform, schlagfest und robust.
Pumpwerk mit 2 Kugelventilen, dosierte Tropfenabgabe.

Bestell-Nr.	Ausführung	ltr	VE	€
03.211	Zinkdruckguss mit Doppelpumpe	0,20	6	36,10
03.212		0,30	6	36,60
04.211	Kusto mit Einfachpumpe	0,20	6	18,80
04.212		0,30	6	20,60
04.713		0,50	6	25,40

SPRITZFLASCHEN



Spritzflasche

Kusto transparent mit Skala.
Abgewinkeltes Spritzrohr ausziehbar 115-260 mm.
Mit feiner Spenderdüse auch zum Befüllen von Autobatterien.
Öl-, säure- und kraftstoffbeständig.

Bestell-Nr.	Ausführung	ltr	VE	€
06.766	Labor- und Dosierflasche	0,5	6	6,90



Zerstäuberflasche

Kusto, Zerstäuberkopf verstellbar und schließbar.

Bestell-Nr.	Ausführung	ltr	VE	€
7600.0	einfache Ausführung, mit Skala	0,75	5	4,90
06.267	Industrierstäuber	0,75	6	11,85
00.258	Zerstäuberkopf für 06.267		1	8,50



Drucksprüher

mit Viton-Dichtungen, Sicherheits-/Überdruckventil.
Für die Fahrzeug- und Gebäudereinigung, Korrosionsschutz, Schmierer, Imprägnieren,
Zerstäuben sowie zur Desinfektion usw.

Bestell-Nr.	Ausführung	ltr	VE	€
06.178	Kusto-Behälter mit Füllskala	1,5	10	23,05

KANISTER



KRAFTSTOFFKANISTER

Alle Kraftstoffkanister sind vom Endverbraucher nach GHS/CLP-Verordnung zu kennzeichnen.



Reserve-Kraftstoff-Kanister Kunststoff

mit unverlierbarem, kindersicherem Verschuß, mit UN-Zulassung.

Bestell-Nr.	Ausführung	ltr	VE	€
8119.0	für Otto- und Dieselmotoren	5	5	7,60



EURO-Kraftstoff-Kanister Kunststoff

mit unverlierbarem, kindersicherem Verschuß, mit UN-Zulassung. Schwere Industriequalität

Bestell-Nr.	Ausführung	ltr	VE	€
8128.0	für Otto- und Dieselmotoren	10	5	18,10



Kraftstoff-Kanister aus Polyethylen (HDPE)

mit unverlierbarem, kindersicherem Verschuß, mit UN-Zulassung. Flexibles Auslaufrohr wird am Kanister untergebracht. Kanister passt in alle üblichen Kanisterhalterungen für Metallkraftstoffkanister.

Bestell-Nr.	Ausführung	ltr	VE	€
2113.0	für Otto- und Dieselmotoren	20	1	24,55

KANISTER



Doppel-Kraftstoff-Kanister

für den Betrieb von Kleinmotoren in Motorsägen, Rasenmähern usw. Mit separatem Ölbehälter für Schmieröl (z.B. Kettenöl)

Bestell-Nr.	Ausführung	ltr	VE	€
8249.0	transparent, mit UN-Zulassung nach GGVS	5,5+3	4	24,15



Sicherheitseinfüllsystem für Kraftstoff

mit automatischem Füllstop. Gefahrloses Betanken, kein überfüllen oder verschütten mehr von Kraftstoff. Für alle Kanister mit einer Öffnung von 29 mm. **SB-verpackt**

Bestell-Nr.	Ausführung	L mm	VE	€
4268.0	aus Polyethylen (HDPE)	130	10	23,75



Wasser-Kanister 12 Liter

aus Polyethylen (HDPE). Mit fest montiertem Ablasshahn. Verschlusskappe gegen Verlust gesichert. Robust und unempfindlich gegen Schlägeinwirkung.

Bestell-Nr.	Ausführung	ltr	VE	€
6395.0	lebensmittelecht	12	1	19,10



Mehrzweckwanne

mit Ausgießer und rutsicherem Höcker zum Auflegen von verschmutzten Teilen. Der Ölfilter kann abtropfen. Bruchstabil, mit Skala und 3 Tragegriffen für den Ölwechsel oder Reinigung von Teilen

Bestell-Nr.	Ausführung	Ø mm	H mm	ltr	VE	€
24.110	Polyethylen	400	120	6	5	9,60

SCHMIEREN/ÖLEN



Hochdruck-Stoßpresse

mit Universal + Spitzmundstück, ausziehbares Rohr

Bestell-Nr.	Ausführung	L mm	VE	€
4060.1	schwarz, 40 ccm, Anschluß R 1/8"	180	1	14,20
4060.2	verzinkt, 150 ccm, Anschluß M10x1	210	1	26,60



Stoßpresse mit 50 g Fett

Presse mit Spitzmundstück, Hohl-/Universalmundstück und hochwertigem Markenschmierfett, für Haus, Hobby, Werkstatt, Motorräder, Scharniere, Werkzeug- und Druckmaschinen etc., für Fett und Öl

SB-verpackt

Bestell-Nr.	Ausführung	L mm	VE	€
11.230	Kusto, 65 ccm, Anschluß M10x1	210	10	20,35



Schmiernippel-Sortiment

verchromt, gerade / 45° / 90°, M 6 x 1,0, M 8 x 1,0, M 10 x 1,0

Bestell-Nr.	Ausführung	VE	€
01.110	110 Stück im Klarsichtkasten	1	24,60



Zubehör zu Mato Fettpresse

Anschlußgewinde bei allen M10x1

Bestell-Nr.	Ausführung	L mm	VE	€
4322.0	Spitz-Mundstück	16	10	2,50
4342.0	Universal-Mundstück geschlossener Rand	7	10	3,20
4382.0	Hydraulik-Mundstück	35	10	6,10
4352.0	Schiebekupplung 16 mm	25	5	10,40
4362.0	Entlüftungs-Nippel	21	5	3,30
12.640	Hydraulik-Mundstück, SB-verpackt	35	8	7,60

SCHMIEREN/ÖLEN



Handhebel-Fettpresse Mato nach DIN 1283 DLG - geprüft

hochwertiges Präz.-Stahlpumpwerk, Prüfdruck 800 bar, Inhalt ca. 500 cm³, füllen durch Füllgerät oder Fettkartusche. Anschlußgewinde M10x1

Bestell-Nr.	Ausführung	L mm	VE	€
4500.0	im Karton, ohne Zubehör	400	1	26,40
4500.5	im Karton, mit Schlauch 4044.0	400	1	36,30

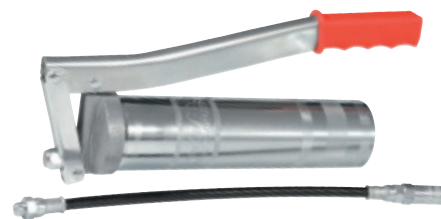

Handhebel-Fettpresse Mato Lube Shuttle

hochwertiger verzinkter Fettbehälter, keine Scheinschmierung, Prüfdruck 800 bar, einfaches, schnelles und absolut sauberes Laden und Entnehmen der Fettkartusche ohne Öffnen der Presse. Anschlußgewinde M10x1. Öffnen der Kartusche ohne Werkzeug, Kontrolle des Füllstands von außen, optimale Restentleerung.

Bestell-Nr.	Ausführung	L mm	VE	€
4700.5	im Karton, mit Schlauch 4044.0	400	1	52,25



4500.1 4700.1

Mehrzweckfett-Kartusche

Bestell-Nr.	Ausführung	gr	L mm	VE	€
4500.1	Kartusche	400	240x53	12	7,10
4700.1	Schraubkartusche Lube	400	240x53	24	7,60

Abgabe nur als VE im Originalkarton



Zubehör zu Mato Fettpresse

Anschlußgewinde bei allen M10x1

Bestell-Nr.	Ausführung	L mm	VE	€
4024.0	Düsenrohr gebogen mit Hydraulik-Mundstück	160	1	7,50
4044.0	Panzerschlauch Kusto 9 mm Ø mit Hydraulik-Mundstück Berstdruck 1000 bar	300	1	11,95
4144.0	mit Hydraulik-Mundstück Berstdruck 1000 bar	500	1	13,90
4045.0	Panzerschlauch Gummi 13 mm Ø	300	1	17,00
4145.0	mit Hydraulik-Mundstück Berstdruck 1650 bar	500	1	18,80

SCHMIEREN/ÖLEN



09.240 12.342 10.589

Schmierstoff für den Heimwerker

Bestell-Nr.	Ausführung	ml	VE	€
09.240	Alles-Kann-Öl	100	10	5,20
12.342	Allzweck-Fett, harz- u. säurefrei, tropft nicht	80	10	5,50
10.589	Graphit, fein vermahlen	50	10	3,75



Schmieröl

Technisches Weißöl, dient zur Schmierung von Präzisionsmechanismen, wie Uhren, Textilmaschinen, Feuerwaffen, Fahrräder, Rollschuhe etc. Auch als Weichmacher findet es Verwendung. Ideal zum Nachfüllen von Ölspritzkannen.

Bestell-Nr.	Ausführung	ml	VE	€
09.500	harz- und säurefrei	500	1	8,40



441.00 445.00 425.00

Vielzweckspray WD-40

Bestell-Nr.	Ausführung	ltr	VE	€
441.00	WD-40 Zerstäuber leer	0,6	4	9,90
445.00	WD-40 Kanister	5	4	66,90
425.00	WD-40 Kanister	25	1	285,00

WD-40



WD-40 VIELZWECKSPRAY 5 in 1

Schmiermittel, Rostlöser, Reiniger, Korrosionsschutz, Kriechöl.

WD-40 ist silikon-, teflon- und harzfrei. Es unterwandert Rostschichten und löst schnell verrostete Schrauben und Muttern, sorgt für optimalen Lauf von beweglichen Teilen, verdrängt Feuchtigkeit und verhindert Kriechströme. Es löst hartnäckige Öl-, Fett- und Kleberückstände, hinterläßt einen dünnen Schutzfilm, der die Bildung von Feuchtigkeit und somit Rost an Metallteilen verhindert.



490.01 492.04

Spraydose WD-40

VE = Display = Mindestabnahme

Bestell-Nr.	Ausführung	ltr	VE	€
490.01	WD-40 Vielzweckspray	0,1	24	5,10
492.04	WD-40 Vielzweckspray	0,4	24	9,70



Spraydose WD-40

sprüht wahlweise punktgenau oder flächig

VE = Display = Mindestabnahme

Bestell-Nr.	Ausführung	ml	VE	€
494.31	WD-40 mit Klappsystem	300	30	10,90
494.50	WD-40 mit Klappsystem	500	24	12,40



Thekendisplay 12 Dosen

Pfefferspray

natürliches, hochaggressives Pfefferkonzentrat. Zum Schutz gegen Angriffe. Gegen alle Arten von Tieren geeignet. Frei verkäuflich ohne Altersnachweis.

Pfeffer-KO ist ein Tierabwehrspray. Es wirkt ebenso gegen Menschen, ist aber in Deutschland nicht dafür zugelassen. Bei versehentlichem Kontakt, Augen und Gesicht mit Wasser spülen und kühlen.

VE = Display

Bestell-Nr.	Ausführung	ml	VA	VE	€
2441.6	mit Gürtelclip + Panikverschluss	40	SB	12	7,30

Bei Abnahme einer VE = 12 Stück, wird ein komplettes Verkaufsdisplay geliefert.



Universalöl Ballistol hochwertig

zur Pflege von Metall, Holz, Leder, Gummi, Kunststoff, Fell, Haut, im Handwerk, in Industrie, Landwirtschaft, Haushalt, Garten, für Kraftfahrzeugpflege, Angel-, Jagd- und Schießsport.

Bestell-Nr.	Ausführung	ml	VE	€
2145.0	Spraydose	50	20	4,65
2170.0	Spraydose	200	12	8,70
2172.7	VarioFlex Spray	350	12	14,90
2181.0	Spraydose	400	6	14,05



Thekendisplay Ballistol

Bestell-Nr.	Ausführung	VE	€
2184.0	Inhalt: 9 x 50 ml, 9 x 200 ml-Spray	1	111,00



Universalöl Ballistol hochwertig

zur Pflege von Metall, Holz, Leder, Gummi, Kunststoff, Fell, Haut, im Handwerk, in Industrie, Landwirtschaft, Haushalt, Garten, für Kraftfahrzeugpflege, Angel-, Jagd- und Schießsport.

Bestell-Nr.	Ausführung	ml	VE	€
2100.0	Glasfläschchen	50	20	3,95
2115.0	Dose	500	20	16,10
2135.0	Leerdose und Sprühkopf	650	1	8,40



Neo-Ballistol Hausmittel

Regeneriert und entspannt beanspruchte Haut, zur Pflege von Haut, Händen, Füßen und Nägeln, juckreizstillend und desinfizierend, fördert die Durchblutung und Regeneration der Haut, beugt Wundliegen und Blasenbildung vor, zur Hornhaut- und Wundnachbehandlung, für empfindliche Haut geeignet, empfehlenswert auch bei Neurodermitis, klinisch und dermatologisch mit „Sehr Gut“ getestet, aus pflanzlichen Wirkstoffen und medizinisch reinem Weißöl, frei von synthetischen Duft-, Farb- und Konservierungsstoffen.

Bestell-Nr.	Ausführung	ml	VE	€
2620.0	Glasflasche	100	20	8,30



H1-Lebensmittelöl

Lebensmittelöl mit NSF H1-Zulassung (Nr. 143097). Es wird vor allem in lebensmittelverarbeitenden Betrieben, z.B. Getränkeindustrie, Fleischereifachgeschäften etc. eingesetzt. Es ist farb-, geruchs- und geschmacksneutral, bietet einen hochwertigen Rostschutz für alle Arten von Maschinen und Geräten. Zur Reinigung ist es ebenso gut geeignet, wie als Kriech- und Schmieröl. H1-Spray ist silikon-, PTFE-, säure- und harzfrei bzw. verharzt nicht.

Bestell-Nr.	Ausführung	ml	VE	€
2531.0	Spraydose	200	12	10,00



Mückenschutz Ballistol Stichfrei

schützt zuverlässig vor Mücken, Zecken, Moskitos etc. Angenehmer Duft und kühlende Wirkung. Dermatologisch und allergologisch mit „sehr gut“ getestet. Stichfrei vorsichtig verwenden! Vor Gebrauch stets Etikett und Produktinformation lesen!

VE = Display

Bestell-Nr.	Ausführung	ml	VE	€
2680.0	Pumpspray	100	20	8,30



Kinder – Mückenschutz Ballistol Stichfrei Kids

schützt zuverlässig vor Mücken, Zecken, Moskitos etc. Für Kleinkinder ab 2 Monaten, schwangere Frauen und bei sensibler Haut. Dermatologisch mit „Sehr gut“ getestet. Stichfrei vorsichtig verwenden! Vor Gebrauch stets Etikett und Produktinformation lesen!

SB verpackt

Bestell-Nr.	Ausführung	ml	VE	€
2681.9	Tube (Lotion)	30	6	4,90



FARBLEITSYSTEM TECHNISCHE SPRAYS

- SCHMIEREN UND ÖLEN
- OBERFLÄCHENSCHUTZ
- REINIGEN UND ENTFERNEN
- MONTAGEHELPER



1171.5 1171.6

Multiöl HaWe

Universelle Verwendbarkeit, wirkt gleichzeitig als Schmiermittel, Rostlöser, Pflegemittel, zur Kontaktverbesserung und als Reinigungsmittel. Schmiert fleckenfrei und nahezu unsichtbar.

Anwendungsgebiete:

Für alle Gelenke und Scharniere. Löst festgerostete Schraubverbindungen. Verbessert elektrische Kontakte und pflegt sogleich alle Metalloberflächen.

Bestell-Nr.	Ausführung	ml	VE	€
1171.5	mit Standard-Sprühdüse	100	12	4,35
1171.6	mit Klappröhrchen	400	12	6,40



Bohr- und Schneidölspray HaWe

Hochleistungsfähiges Gleit- und Kühlmittel ohne aggressive Zusätze. Erhöht die Standzeiten der Schneidwerkzeuge. Spezielle Zusätze reduzieren die gesundheitliche Belastung am Arbeitsplatz.

Anwendungsgebiete:

Zum Bohren, Gewindeschneiden und Fräsen aller Metalle

Bestell-Nr.	Ausführung	ml	VE	€
1170.3	mit 20 mm Röhrchen wechselbar	400	12	6,60



Silikonspray HaWe

Fettfreies Schutz-, Gleit-, Trenn- und Pflegemittel. Verhindert Reibungswiderstände und das Anhaften von u.a. Leim, Klebstoff und Farbe auf Gegenständen. Beseitigt Knarr- und Quietschgeräusche.

Anwendungsgebiete:

Für Kunststoffe und Gummis im Innen- und Außenbereich, für Scharniere, Schienen und Förderbänder. Schützt vor Feuchtigkeit bei elektronischen Systemen, Verteileranlagen uvm.

Bestell-Nr.	Ausführung	ml	VE	€
1170.4	mit 10 mm Röhrchen nicht wechselbar	400	12	5,15



PTFE-Spray HaWe

Ergibt einen sauberen, trockenen, nicht schmutzenden Film, der sich durch eine hohe Gleitfähigkeit auszeichnet. Hervorragende Ablösungs- und Antihafteigenschaften. Hinterläßt nach dem Ablüften der Lösemittel eine leicht weißliche Fläche.

Anwendungsgebiete:

Als Gleitmittel für Kunststoffe, Glas, Leder, Kartonagen, Metalle, Kettenantrieben uvm. Als Trennmittel in der kunststoffverarbeitenden Industrie.

Bestell-Nr.	Ausführung	ml	VE	€
1170.5	Standard-Sprühkopf	400	12	8,30



Schließzylinderspray HaWe mit PTFE

mit PTFE versetztes Schmiermittel. Extreme Kriechfähigkeit. Bewegliche Teile bleiben dauerhaft leichtgängig.

Anwendungsgebiete:

Beseitigt Schwergängigkeit von Schlössern, pflegt und schmiert Schließzylinder und Zündschlösser. Taut auch vereiste Türschlösser auf.

Bestell-Nr.	Ausführung	ml	VE	€
1171.0	mit 50 mm Röhrchen wechselbar	50	20	5,60



Beschlag- und Scharnierspray HaWe (Haftsynthese)

Synthetisches, transparentes und mit PTFE versetztes Schmiermittel für hochbeanspruchte Teile. Sehr gute Haftfähigkeit. Kein Abtropfen und Verschmieren. Extreme Kriechfähigkeit, wasserabweisend und sparsam im Verbrauch.

Anwendungsgebiete:

Zur dauerhaften Schmierung von Beschlägen und Scharnieren, Zahnrad- und Schneckengetrieben, Lagern, Drahtseilen uvm.

Bestell-Nr.	Ausführung	ml	VE	€
1171.1	mit 20 mm Röhrchen wechselbar	400	12	7,90



Kettenspray HaWe

Auch bei höchster Belastung widersteht es allen Witterungseinflüssen und sichert durch seine extreme Kriechfähigkeit eine Langzeitschmierung, auch in engsten Zwischenräumen. Wasserabweisend dadurch guter Korrosionsschutz. Sehr gute Haftfähigkeit, wird auch von schnelldrehenden Ketten nicht abgeschleudert.

Anwendungsgebiete:

Zur dauerhaften Schmierung von Lagern, Gelenken, Kupplungen und Ketten aller Art.

Bestell-Nr.	Ausführung	ml	VE	€
1171.2	mit 20 mm Röhrchen wechselbar	400	12	5,30



Haftschmier spray HaWe

Synthetisches, transparentes und harzfreies Schmiermittel für hochbeanspruchte Teile. Hervorragendes Kriech- und Durchdringungsvermögen. Guter Korrosionsschutz.

Anwendungsbereich:

Sehr gut haftendes Schmiermittel für Teile die hohem Druck und Stößen etc. ausgesetzt sind.

Bestell-Nr.	Ausführung	ml	VE	€
1171.3	mit 20 mm Röhrcen wechselbar	400	12	5,30



Weißes Sprühfett HaWe

Haftstarkes Langzeitfett - selbst in engen Zwischenräumen. Reibung und Verschleiß werden langanhaltend reduziert. Mechanisch und thermisch hochbelastbar. Wasserbeständig und korrosionsschützend. Ideale Sichtkontrolle durch weiße Färbung.

Anwendungsgebiete:

Besonders geeignet für hochbelastete Gelenk-, Gleit- und Wälzlager, Spindeln und Führungen an Maschinen in Industrie, Haushalt und Hobby.

Bestell-Nr.	Ausführung	ml	VE	€
1171.4	mit 20 mm Röhrcen wechselbar	400	12	5,30



Zinkspray dunkel HaWe

Matter Langzeitkorrosionsschutz gegen extreme Witterungseinflüsse. Hohe Abriebfestigkeit durch großen Zinkanteil, schnell trocknend, überlackierbar. Haftet auf fast allen Metallen. Enthält über 99% Reinstzink.

Anwendungsgebiete:

In allen Bereichen der Industrie, Handwerks und Karosseriebau. Zum Schutz an Bohr-, Schneid- und Schnittstellen sowie als Grundierung.

Bestell-Nr.	Ausführung	ml	VE	€
1170.0	Zinkspray dunkel	400	12	7,95



Zinkausbesserungsspray hell HaWe

Schützt feuerverzinkte Oberflächen nach Bohr-, Schmiede- oder Schweißarbeiten. Für die optische Aufbereitung bei Reparaturarbeiten an beschädigten Stellen. Haftet auf Buntmetall, Eisen und auf vielen anderen Metallen.

Anwendungsgebiete:

In Industrie und Handwerk bei denen verzinkte Metalle bearbeitet oder beschädigt werden. Vor allem in der Klima- und Lüftungstechnik, an Heizanlagen, im Rohrleitungsbau und an Maschinengehäusen.

Bestell-Nr.	Ausführung	ml	VE	€
1170.1	Zinkspray hell	400	12	7,50



Schweißschutzspray HaWe

Verhindert das Festbrennen von Schweißperlen und das Anhaften von Schweißspritzern an Gasdüsen und Werkstückoberflächen. Einsetzbar auf allen Metallen. Silikonfrei.

Anwendungsgebiete:

alle Schweißverfahren und alle Metalle

Bestell-Nr.	Ausführung	ml	VE	€
1170.2	Standard-Sprühkopf	400	12	4,60



Montage-/PU-Pistolen-Reiniger HaWe

Hochaktiver Reiniger speziell zur Innen- und Außenreinigung von PU-Montagepistolen, sowie zum Entfernen von frischen PU-Schaum-Verschmutzungen.

Bestell-Nr.	Ausführung	ml	VE	€
1170.6	mit Aufschraubgewinde und Sprühkopf	500	12	7,50



Bremsen-/Industriereiniger HaWe

Spezielles Gemisch auf Basis von Spezialbenzinen und Aceton. Dadurch sehr guter Reinigungseffekt. Hohe Verdunstungsgeschwindigkeit. Frei von LHKW und ohne ätzende Substanzen hergestellt.

Anwendungsgebiete:

Entfernen von Teerspritzern, diversen Wachsen, sowie Fett- und Ölflecken an Karosserie, Maschinen- und Motorteilen. Zur Reinigung von Kupplungs- und Motorteilen, zum Entfetten von Alu- und Metallteilen.

Bestell-Nr.	Ausführung	ml	VE	€
1170.7	mit 10 mm Röhrcen nicht wechselbar	500	12	4,20



Multischaumreiniger HaWe

Universell einsetzbarer Schaumreiniger. Beseitigt Öl, Fett, Ruß, Nikotin, Tinte und anderen Schmutz von allen wasserfesten Oberflächen. Reinigt rückstandsfrei alle Glas-, Chrom- und Kunststoffteile, frischt matte und verwitterte Kunststoffteile wieder auf.

Anwendungsgebiete:

fett- und schmutzbelastete Oberflächen, Kunststofftüren, Schränke im Büro oder Werkstatt, usw.

Bestell-Nr.	Ausführung	ml	VE	€
1170.8	Standard-Sprühkopf	400	12	4,30

TECHNISCHE SPRAYS



Edelstahl-Pflegereiniger HaWe

Speziell zur Reinigung, Pflege und Schutz von matten und polierten Edelstahlflächen im Innen- und Außenbereich. Mit antistatischer Wirkung, entfernt und verhindert Fingerabdrücke. Entfernt Schmierfilme und reinigt streifenfrei auch größere Flächen.

Anwendungsgebiete:

Für Edelstahlteile wie Arbeitsflächen, Aufzüge, Dunstabzugshauben, Schränke, Rohre, Koch-, Back-, Gar- und Bratgeräten uvm.

Bestell-Nr.	Ausführung	ml	VE	€
1170.9	Standard-Sprühkopf	400	12	7,00



Druckluftspray brennbar

Zur Reinigung schwer zugängliche Stellen von Staub in Fugen, Ritzen, Nähten uvm. Ein Zerkratzen der Oberfläche wird durch den berührungsfreien Reinigungsprozess unter Druck vermieden. Deshalb auch für empfindliche Oberflächen sehr gut geeignet.

Anwendungsgebiete:

Multimedia-/ EDV-Anlagen, elektronische Bauteile, Computertastaturen, Modellbau & Uhrwerke, Geräte für Medizin- und Messtechnik, Kameras, Objektive, Linsen oder Schaltschränke.

Bestell-Nr.	Ausführung	ml	VE	€
1172.2	mit 20 mm Röhrchen wechselbar	400	12	5,95



Rostlöser HaWe mit MOS2

Löst durch seine rost- und harzlösenden Eigenschaften problemlos und schnell Probleme bei Wartung, Reparatur, Instandhaltung und Produktion. Guter Korrosionsschutz mit hoher Kapillarwirkung.

Anwendungsgebiete:

Löst stärkste Rostverbindungen. Verdrängt Wasser von Zündkontakten und elektrischen Leitungen. Pflegt und reinigt alle Arten von Gelenken und Kupplungen.

Bestell-Nr.	Ausführung	ml	VE	€
1171.7	mit Röhrchen 10 mm nicht wechselbar	400	12	4,95



Kontaktspray HaWe

Unterwandert und verdrängt Wasser. Schützt nachhaltig vor eindringender Feuchtigkeit und verhindert Kriechströme.

Anwendungsgebiete:

Löst oxidierte Kontaktstellen, hält Kontakte, Sicherungen, Kabelanschlüsse etc. frei von Oxidation und Sulfidschichten.

Bestell-Nr.	Ausführung	ml	VE	€
1171.8	mit Röhrchen 20 mm wechselbar	400	12	4,95

TECHNISCHE SPRAYS



Lecksuchspray HaWe

Ermöglicht das mühelose Auffinden von undichten Stellen von unter Innendruck stehenden Verschraubungen, Flanschverbindungen, Rohrleitungen und Schweißnähten. Nicht brennbar, antikorrosiv, hautverträglich und DVGW-geprüft.

Anwendungsgebiete:

In allen Gas- und Installationsbetrieben und Prüfeinrichtungen.

Bestell-Nr.	Ausführung	ml	VE	€
153039	mit Röhrchen 10 mm nicht wechselbar	400	12	4,30

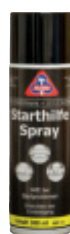

Starthilfe-Spray HaWe

Erleichtert das Anlassen von Benzin- und Dieselmotoren und schont den Motor und die Batterie bei längerem Nichtgebrauch oder bei ungünstigen Witterungsverhältnissen.

Bestell-Nr.	Ausführung	ml	VE	€
1172.0	mit 20 mm Röhrchen wechselbar	300	12	6,70



Sprühkleber HaWe

moderner, universell einsetzbarer und hochwertiger Kontakklebstoff für schnelle und großflächige Verklebungen vieler Materialien, wie z.B.: Schaumstoff, Kunststoff, Gummi, Leder, Textilien, Metall, Glas, lackiertes Blech, Holz, Glaswolle, Fotos uvm.

Bestell-Nr.	Ausführung	ml	VE	€
1172.1	verstellbare Spezialdüse (Höhe-Breite)	400	12	11,60



Thekendisplay 16 Dosen Bodendisplay 32 Dosen

Wisch- und Reinigungstuch BIG WIPES

- Einzigartig und unvergleichlich
- sehr hohe Aufnahmefähigkeit
 - 4 Leistungsreiniger
 - 4 Hautpflegemittel
 - zweiseitig beschichtet weich/rauh
 - dermatologisch getestet, antibakterieller Schutz
 - frei von Konservierungsstoffen, biologisch abbaubar
 - antiviral (EN 14476) und antibakteriell (EN 1276)

in Dosierbox

Bestell-Nr.	Ausführung	VE	€
3608.0	80 Reinigungstücher Heavy-Duty	16	29,50



Wisch- und Reinigungstuch BIG WIPES

- Einzigartig und unvergleichlich
- sehr hohe Aufnahmefähigkeit
 - 4 Leistungsreiniger
 - 4 Hautpflegemittel
 - zweiseitig beschichtet weich/rauh
 - dermatologisch getestet, antibakterieller Schutz
 - frei von Konservierungsstoffen, biologisch abbaubar
 - antiviral (EN 14476) und antibakteriell (EN 1276)

Bestell-Nr.	Ausführung	VE	€
2427.0	240 Reinigungstücher Heavy-Duty / Eimer	4	53,90



Thekendisplay 16 Dosen



Wisch- und Reinigungstuch BIG WIPES Multi Surface

- sehr hohe Aufnahmefähigkeit
- 4 Leistungsreiniger
- 4 Hautpflegemittel
- antistatisch
- sehr weiches Tuch aus Viskose
- antiviral (EN 14476) und antibakteriell (EN 1276)

in Dosierbox

Bestell-Nr.	Ausführung	VE	€
2440.0	80 Reinigungstücher Multi Surface	8	29,50



Reinigungs-Spray BIG WIPES

- Schnellwirkendes Mehrzweck Reinigungs-Spray, für alle Hand- und Heimwerker.
- 4 Leistungsreiniger
 - 4 Hautpflegemittel
 - dermatologisch getestet, antibakterieller Schutz
 - frei von Konservierungsstoffen, biologisch abbaubar
 - antiviral (EN 14476) und antibakteriell (EN 1276)

Bestell-Nr.	Ausführung	ml	VE	€
2448.0	Power Spray	1000	8	24,50



Wandhalter

für BIG WIPES-Dosierboxen

Bestell-Nr.	Ausführung	VE	€
2021.0	verstellbar	8	9,90



Microfasertuch

kein Fusseln, sensationelle Saugkraft, reinigt ohne Streifen, lange Nutzungsdauer

2 Stück SB-verpackt

Bestell-Nr.	Ausführung	L cm	B cm	VE	€
4040.0	2 Stück	38	38	5	3,90



1001.0 1004.5

Handwaschpaste Ultra reizfrei gemäß Hauttest

Eine mild reinigende, hautschonende und pflegende Handwaschpaste mit hautschonenden Naturreibekörpern, pH-neutral, leicht parfümiert, seifenfrei, mit speziellen Rückfetttern, biologisch besonders leicht abbaubar.

Bestell-Nr.	Ausführung	ltr	VE	€
1001.0	Konzentrierte Handwaschpaste	0,5	24	3,95
1004.5		10	1	32,90

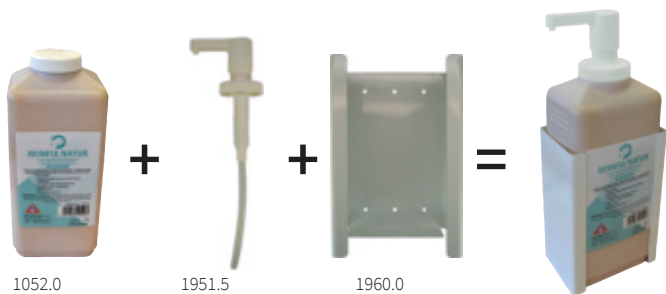

Handwaschpaste Reifix flüssig Mikroplastikfrei

Mild reinigendes, hautschonendes und pflegendes Handwaschmittel mit umweltneutralem Spezialreibemittel, lösemittel-, seifen- und silikonfrei. Mild und doch stark in der Reinigung. Anwendungsgebiet: bei mittleren bis starken Verschmutzungen.

Bestell-Nr.	Ausführung	ltr	VE	€
1052.0	Spender-Flasche 2,5 Liter gefüllt	2,5	6	17,50
1951.5	Pumpe für Spenderflasche		1	11,90
1960.0	Wandbefestigungs-Box für Spenderflasche		1	25,10



Handwaschpaste Reifix flüssig Mikroplastikfrei

Mild reinigendes, hautschonendes und pflegendes Handwaschmittel mit umweltneutralem Spezialreibemittel, lösemittel-, seifen- und silikonfrei. Mild und doch stark in der Reinigung. Anwendungsgebiet: bei mittleren bis starken Verschmutzungen.

Bestell-Nr.	Ausführung	ml	VE	€
1051.6	Flasche mit Kippdeckel	250	20	3,65



Hautcreme Hautlotion

Schützt und pflegt die Haut vor und nach der Arbeit. Beugt Hautreizungen vor, verhindert spröde und rissige Haut.

Bestell-Nr.	Ausführung	ml	VE	€
1800.2	schnell einziehend	100	12	5,20



Hände-Desinfektion

hochwirksames, gebrauchsfertiges, alkoholisches Antiseptikum, zur hygienischen Händedesinfektion. Anwendbar in allen Bereichen der menschlichen Hygiene. Sehr gute Hautverträglichkeit bei häufiger Anwendung

Bestell-Nr.	Ausführung	VE	€
515.08	150 ml Taschenflasche	24	5,50



Augenspülflasche

sterile Augenspülflasche mit Natriumchloridlösung, entspricht DIN 15154-4, zum Ausspülen von Fremdkörpern, z.B. Staub, Schmutz, Holz- und Metallsplitter, Späne. Für den mobilen Einsatz oder zum Nachbefüllen von Stationen oder Koffern. Mit ergonomischem Spülkopf und Staubkappe

im Farbkarton

Bestell-Nr.	Ausführung	VE	€
299.50	500 ml - Spülflasche	6	13,90

ERSTE HILFE



Actiomedic QUALITÄTSPFLASTER ELASTIC

Maximaler Tragekomfort auch an viel bewegten Stellen.
Elastische, hypoallergene, hautfreundliche und luftdurchlässige Pflaster.
Alle Actiomedic-Pflaster sind hochwertige Medizinprodukte und werden strengen Qualitätskontrollen unterzogen.
Farbe: Hautfarben · Material: Textilgewebe



Pflasterset Actiomedic® 50-teilig

auch als Nachfüllset für die Pflasterbox HaWe-Nr. 290.50 geeignet.
Inhalt: 10 Pflasterstrips 19x72 mm, 10 Pflasterstrips 25x72 mm,
10 Fingerverbände 120x20 mm, 10 Fingerkuppenverbände ca. 43x68 mm,
10 Fingergelenkverbände ca. 38x75 mm

Bestell-Nr.	Ausführung	VE	€
290.51	elastisch	5	9,40



Pflasterstrips Actiomedic® 100 Stück

Bestell-Nr.	Ausführung	St/Pac	VE	€
290.52	19x72 mm, elastisch	100	5	7,30



Fingerverband Actiomedic® 100 Stück

Bestell-Nr.	Ausführung	St/Pac	VE	€
290.53	120x20 mm, elastisch	100	5	10,50



Wundverband Actiomedic®

individuell zuschneidbarer Wundverband

im Spenderkarton

Bestell-Nr.	Ausführung	VE	€
290.56	60x5000 mm	5	10,20

ERSTE HILFE



Pflasterspender Salvequick®

beim Herausziehen des Pflasters ist eine Pflasterhälfte klebefertig zur Verwendung.
Pflastersets sind mit einem Spezialschlüssel austauschbar. Für die Wandmontage geeignet. Abdeckung rastet, für die einhändige Entnahme der Pflaster, ein.

Bestell-Nr.	Ausführung	VE	€
6039.0	mit Pflasterstrips, wasserabweisend und elastisch	1	34,90 AV



Display Erste-Hilfe leer

praktisches Karton-Display 35 x 24 x 13/18 cm,
mit Aufkleber 30 x 17 cm für den besseren Verkauf.

Bestückungsvorschlag:

- 7 Pack 290.51 Pflasterset 50-teilig
- 7 Pack 290.52 Pflasterstrips 19x72 mm
- 7 Pack 290.53 Fingerverband 120x20 mm
- 4 Pack 290.56 Wundverband 60x5000 mm

Bei Abnahme des Bestückungsvorschlages ist das Display und der Aufkleber gratis.

Bestell-Nr.	Ausführung	VE	€
106.07	Display-Aufsteller leer	1	8,00
106.09	Aufkleber für Erste-Hilfe-Pflaster	1	3,70

ERSTE HILFE

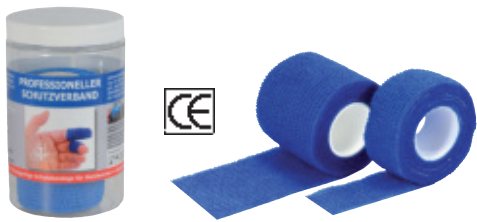

Wund-Schnellverband 2-tlg.,

Medizinprodukt, latexfrei, CE-geprüft. Einzigartiger, elastischer und selbsthaftender Schutzverband. Kann sofort nach der ersten Wundversorgung angewendet werden. Speziell auch für Finger und Fingerkuppenverletzungen. Flexibel, atmungsaktiv, wirkt blutstillend und schützt vor Wasser, Öl, Fett und Schmutz.

Klebt nur auf sich selbst, aber nicht auf Haut, Haaren oder Wunden **in Kusto-Dose**

Bestell-Nr.	Ausführung	VE	€
290.02	je 1 Rolle 25 mm x 4,5 m + 50 mm x 4,5 m	1	12,50



Display Wund-Schnellverband leer

praktisches Karton-Display 35 x 24 x 13/18 cm mit Aufkleber 30 x 17 cm für den besseren Verkauf.

Bei Abnahme von 18 Dosen erhalten Sie das Display und den Aufkleber kostenlos.

Bestell-Nr.	Ausführung	VE	€
106.07	Display-Aufsteller leer	1	8,00
106.08	Aufkleber für Wund-Schnellverband	1	3,70

ERSTE HILFE



Verbandtasche Monteur

kompakte Verbandtasche aus robustem Nylon. Inhalt speziell für den mobilen Einsatz in der Montage. Inklusive Actiomedic® Schnellverband, für die Versorgung kleiner Verletzungen in Sekundenschnelle.

Bestell-Nr.	Ausführung	L mm	B mm	H mm	VE	€
420.11	Nylon	200	55	150	1	13,90



Erste-Hilfe-Koffer

Koffer aus ABS, orange mit Aufdruck.

Hochwertige Verbandstoffe, inkl. Wandhalterung mit 90° Arretierung.

Bestell-Nr.	Ausführung	L mm	B mm	H mm	VE	€
01.138	klein 72-tlg. DIN 13157	310	210	130	1	105,00
01.155	groß 141-tlg. DIN 13169	400	300	150	1	179,00



Nachfüllpackung

für Verbandskasten, hochwertige Verbandstoffe

Bestell-Nr.	Ausführung	VE	€
01.157	Nachfüllpack klein für 01.138	1	31,90
01.169	Nachfüllpack groß für 01.155	1	82,90

Benötigte Verbandskasten laut UVV

Kleiner Verbandkasten DIN 13157 (Nr. 01.138)

- a) in **Verwaltungs- und Handelsbetrieben**
ab 1 bis 50 Beschäftigten
- b) in **Herstellungs- und Verarbeitungsbetrieben**
ab 1 bis 20 Beschäftigten
- c) **auf Baustellen**
ab 1 bis 10 Beschäftigten

Großer Verbandkasten DIN 13169 (Nr. 01.155)

- a) in **Verwaltungs- und Handelsbetrieben**
ab 51 bis 300 Beschäftigten 1 Koffer
je 300 weitere Beschäftigte zusätzlich 1 Koffer
- b) in **Herstellungs- und Verarbeitungsbetrieben**
ab 21 bis 100 Beschäftigten 1 Koffer
je 100 weitere Beschäftigte zusätzlich 1 Koffer
- c) **auf Baustellen**
ab 11 bis 50 Beschäftigten 1 Koffer
je 50 weitere Beschäftigte zusätzlich 1 Koffer

Ein großer Verbandkasten DIN 13169 kann auch durch zwei kleine Verbandskasten DIN 13157 ersetzt werden.

WERKZEUGKÄSTEN



Magnetschale HaWe

Die praktische Montagehilfe. Hält alle metallischen Kleinteile fest. Starker Magnetfuß mit weichem Gummimantel.

SB-verpackt

Bestell-Nr.	Ausführung	Ø mm	VE	€
8700.1	rostfrei	150	6	10,70



Werkzeugkasten Universal

Preiswerte Qualität

Bestell-Nr.	Ausführung	VE	€
25.105	31-tlg. im Blechkasten	1	140,00



Werkzeug-Box Universal

Top-Qualität

Bestell-Nr.	Ausführung	VE	€
25.133	mit 32 Werkzeugen, im Kusto-Kasten	1	195,00

WERKZEUGKÄSTEN



103.00



205.00

Werkzeug-Montagekasten HaWe

Stahlblech einbrennlackiert, in Karton-Verpackung, schwere, stabile Ausführung mit schrägem Deckel

Bestell-Nr.	Ausführung	L mm	B mm	H mm	kg	VE	€
103.00	3-tlg.	430	200	150	3,3	1	40,50
105.00	5-tlg.	430	200	200	4,4	1	54,70
205.00	5-tlg.	530	200	200	5,0	1	60,20
305.00	5-tlg. extra lang	600	200	200	5,7	1	68,40

Werkzeug-Montagekasten Impex

Stahlblech einbrennlackiert, hellblau, in Karton-Verpackung, mit normalem Deckel

Bestell-Nr.	Ausführung	L mm	B mm	H mm	kg	VE	€
105.02	5-tlg.	430	200	200	4,1	1	38,40
205.02		530	200	200	5,0	1	44,90



Stahlblech-Montagekoffer

stabil und wetterfest, mit Hartfaser-isolierter Innenverkleidung, herausnehmbarem Einsatz für Kleinteile und Innenfach im Deckel. Breite Tragegriffe und mit Vorhängeschloß abschließbar, grün lackiert RAL 6011

Bestell-Nr.	Ausführung	L mm	B mm	H mm	kg	VE	€
1005.1	einbrennlackiert	690	360	310	15	1	222,00
1005.2		830	440	340	20	1	277,00
1005.3		910	530	430	25	1	352,00



420.73

Aluminium-Box Premium

- mit Stapelecken
- staub- und spritzwassergeschützt, temperatur-, witterungs- und korrosionsbeständig
- stabiles Gehäuse mit Federfallgriffen und Spannbügelverschlüssen
- Verschlüsse mit Bohrungen für Zylinder-, Vorhängeschlösser oder für Plombenverschluss
- umlaufende Gummidichtungen und Fangbänder am Deckel

Bestell-Nr.	Ausführung	L mm	B mm	H mm	Stä mm	ltr	VE	€
420.42	Aluminium	595	397	265	0,6	47	1	142,00
420.73	Aluminium	595	397	382	0,6	70	1	156,00
420.81	Aluminium	778	387	380	0,6	90	1	178,00
421.34	Aluminium	900	495	383	0,6	140	1	229,00



Transportroller

Traglast 125 kg, klappbar

Kleiner und leichter Aluminium-Transportroller. Schnell einsatzbereit, Räder und Schaufel schwenken gleichzeitig aus. Griff teleskopierbar. Spurlose Polymerbereifung. Passt zusammengeklappt in jede Nische - auch im Auto. Schaufelbreite 488 mm x 320 mm. Raddurchmesser 175 mm. Maße offen: Breite 488 x Tiefe 500 x Höhe 1090 mm. Maße geklappt: Breite 488 x Tiefe 64 x Höhe 760 mm.

Bestell-Nr.	Ausführung	kg	VE	€
1250.0	Gestell und Schaufel aus Alu	5,2	4	159,00



Transportroller

Blitzfux® Pullboard

Traglast bis zu 320 kg. Der Transportwagen auch zum Ziehen. Mit eingebauter Cable-Pullbox. Hoher Fahrkomfort durch lauffeise und hochwertige Lenkrollen Durchmesser 100 mm (1 Rolle verriegelbar). Wasserfeste Platte mit 2 ergonomischen Grifföffnungen.

Kartonverpackt

Bestell-Nr.	Ausführung	kg	VE	€
390.03	59 x 35 x 15 cm	4,8	1	89,90



Schalenkoffer

aus hochschlagzähem ABS-Material, extrem robuster Aluminiumrahmen mit Stoßkantenschutz. Zwei abschließbare Kippschlösser, sowie Zahlenschloss. Dokumentenfach im A4-Format sowie herausnehmbare Werkzeugtafel.

Bestell-Nr.	Ausführung	gr	ltr	VE	€
3202.0	Innenmaße 460x355x170 mm	4000	28	1	177,00



Trolli-Werkzeugkoffer

mit innenliegendem Teleskopgriff sowie 2 Inline-Rollen. Bequem im Handling, extrem im Fassungsvermögen. Aus hochschlagzähem ABS-Material, extrem robuster Aluminiumrahmen mit Stoßkantenschutz. Zwei abschließbare Kippschlösser, sowie Zahlenschloss. Herausnehmbare Werkzeugtafel im Deckel, herausnehmbare Abdeckplatte für Bodenschale, Dokumentenfach im A4-Format

Bestell-Nr.	Ausführung	gr	ltr	VE	€
3244.0	Innenmaße 485x375x200 mm	6600	36	1	299,00



Werkzeugtasche

90° aufklappbare Vordertasche, hochwertige Reißverschlüsse, spritzwassergeschützter Boden, seitlich je eine aufgesetzte Tasche mit Klettverschluß, verstellbarer Tragegurt.
 Innenausstattung:
 - gefütterte Innentasche für Laptop und DIN A4 Dokumente,
 - mit 8 Pockets und 1 kleinen Tasche auf der Außenseite
 - 2 kleine und 5 große Pockets auf der Innenseite
 - Schlüsselringhalter
 - herausnehmbare Werkzeugtafel mit 8 Pockets auf der Vorderseite

Bestell-Nr.	Ausführung	L mm	B mm	H mm	gr	VE	€
3216.0	Nylon	440	180	320	2700	1	85,90



Montagetasche

mit 2 Vortaschen die Klappe ist durch Schienenstreifen verstärkt

Bestell-Nr.	Ausführung	L mm	B mm	H mm	VE	€
3250.0	Kunstleder	420	130	290	1	133,00



Montagetasche

Vorderwand aufklappbar und mit 2 seitlichen Steckschlössern. Taschenkörper durch Alu-Winkel verstärkt, verzinkte Blechwanne, Werkzeughalterungen auf Vorder- und Rückwand, Robusta (Kunstleder)

Bestell-Nr.	Ausführung	L mm	B mm	H mm	VE	€
3285.0	Kunstleder	430	160	260	1	114,00



Werkzeug-Rolltasche

aus Kunstleder auf Gewebe, mit Schnallriemen

Bestell-Nr.	Ausführung	Gr	L mm	B mm	VE	€
610.01	Kunstleder 12 Fächer	1	500	320	10	12,90
610.02	Kunstleder 20 Fächer	2	790	320	10	19,00



385

350

Lagersichtboxen-Set 15-tlg.

9 Boxen rot Gr. 1 / 102 x 100 x 60 mm außen
 6 Boxen blau Gr. 2 / 102 x 160 x 75 mm außen

Bestell-Nr.	Ausführung	L mm	B mm	H mm	VE	€
45.712	mit Wandhalter	340	180	540	8	20,90

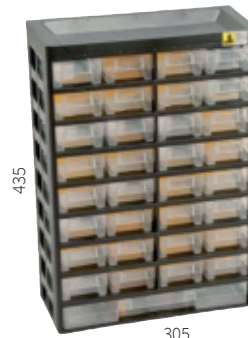

435

305

Kleinteile-Magazin Vario-Plus Basic

- Ablagefach im Deckel
- Individuelle Einteilung der Schubladen durch Trennstege
- Für Wandaufhängung vorbereitet
- Inkl. Trennstege

Bestell-Nr.	Ausführung	L mm	B mm	H mm	VE	€
46.150	stabiles Kunststoffgehäuse	305	135	435	2	27,50



Sortimentskasten

Stahlblech lackiert, mit auswechselbaren Kusto-Boxen, mit Sicherheitsverschluß

Bestell-Nr.	Ausführung	L mm	B mm	H mm	VE	€
440.23	komplett mit 23 Boxen	440	330	66	1	64,90



Kusto-Boxen für Sortimentskoffer

Ordnungsboxen für Kleinteile

Bestell-Nr.	Ausführung	L mm	B mm	H mm	Farbe	VE	€
440.01	Typ B 1	54	54	63	rot	10	1,10
440.02	Typ B 2	54	108	63	gelb	10	1,90
440.03	Typ B 3	108	108	63	blau	10	2,35
440.04	Typ B 4	108	162	63	grün	10	2,75
440.05	Typ B 5	108	216	63	grau	10	2,55

SORTIMENTSKÄSTEN



Sortimentskasten Organizer
mit variabler Einteilung, max. 20 Fächer

Bestell-Nr.	Ausführung	L mm	B mm	H mm	VE	€
173.75	Kusto	378	290	61	1	12,70
173.80		460	350	81	1	17,80



173.29

Sortimentskasten

Kusto, mit fester Einteilung

Bestell-Nr.	Ausführung	L mm	B mm	H mm	VE	€
173.29	9 Fächer	290	185	46	10	5,60
173.36	25 Fächer	360	290	53	10	11,20



173.36



ohne Inhalt

Sortimentskasten Duo

mit großem Aluminiumgriff, Metallverschlüssen und Sortimentsfächer zum Herausnehmen. 15 Boxen 95x56x52 mm, 12 Boxen 119x82x90 mm

Bestell-Nr.	Ausführung	L mm	B mm	H mm	VE	€
171.27	27-tlg.	570	310	170	3	48,90



Mehrzweckträger

mit Softgriff

Bestell-Nr.	Ausführung	L mm	B mm	H mm	VE	€
173.42	Kusto	380	265	140	5	7,90

WERKZEUG-BOXEN



173.31



173.61

Werkzeug-Box

Kunststoff, mit herausnehmbarem Innen-Einsatz

Bestell-Nr.	Ausführung	L mm	B mm	H mm	VE	€
173.31	ohne Kleinteilemagazin	290	170	130	1	7,80
173.41	mit Kleinteilemagazin	410	220	210	1	15,90
173.51		480	260	250	1	26,90
173.61		580	290	290	1	33,50



Werkzeug-Box Craft

mit großem Stahlrohrgriff, Metallverschlüssen, gummierten Ecken und herausnehmbarem Sortimentskasten im Deckel (Einteilung verstellbar). Herausnehmbarer Innen-Einsatz.

Bestell-Nr.	Ausführung	L mm	B mm	H mm	VE	€
171.55	aus Kusto	550	280	275	1	64,90
171.65		650	300	295	1	72,90

SCHLÖSSER



Zahlenschloss

3-stelliger Zahlencode individuell einstellbar

SB-verpackt

Bestell-Nr.	Ausführung	B mm	VE	€
366.20	Stahlbügel Höhe 18,5 mm x Weite 8,8 mm	22	10	6,95
366.30	Stahlbügel Höhe 20,4 mm x Weite 14 mm	31	10	8,00



Vorhangschloss HaWe

runde Form plus schmale Bügelöffnung, Messingzylinder, gehärteter Bügel, erschwert Zugang mit Aufbruchwerkzeugen

SB-verpackt

Bestell-Nr.	Ausführung	Ø mm	VE	€
365.70	rostfreier Stahl, Bügeldurchmesser 9,5 mm	70	12	18,10



Messing-Zylinder-Vorhangschloss HaWe

3 verchromte Messingschlüssel, schwere Qualität, sehr viele Schliessmöglichkeiten, Vollmessingkörper, mit Sicherheits-Zylinder, Doppel-Verriegelung

SB-Karte

Bestell-Nr.	Ausführung	B mm	VE	€
355.25	schwere Qualität	25	6	7,20
355.30		30	6	8,60
355.40		40	6	11,30
355.50		50	6	17,80



Messing-Zylinder-Vorhangschlösser-Satz HaWe

mit Stahlbügel und Schlüssel

SB-Karte

Bestell-Nr.	Ausführung	VE	€
14.034	4-tlg., 4 Stück, 40 mm, gleichschließend	10	23,90

ANTIRUTSCHMATTEN



Antirutschmatte

„BLACK-CAT“

Die hochreißfeste Antirutschmatte.

Alles hält unverrückbar fest - selbst auf Schrägen bis 60°!

Für Industrie, Handwerk, Camping, Büro und Haushalt.

- lebensmittelrechtlich unbedenklich
- frei von Giftstoffen, gefertigt nach allen EU-Normen
- Temperaturbeständigkeit ca. -40°C bis +100°C
- gute Beständigkeit gegenüber Säuren und Laugen
- sehr gute biologische Beständigkeit
- beständig gegen Öl, Benzin und Diesel
- waschbar bis 60°C
- Flog und Fraunhofer IML geprüft und zertifiziert
- hohe Gleitreibwerte von μ 0,70 bis 1,11
- 3,3 mm stark



Ideal für Werkstatt, Küche und Freizeit, zum Hobeln und Sägen, als Einlage in Kästen, Kleinteile-Behältern und Tablaren, in Schränken, Schubladen und auf Regalen.

Bestell-Nr.	Ausführung	B m	L m	VE	€
9.2025	Schaumstoff-Gittermatte Handy	0,20	0,24	1	3,60
9.4560	Schaumstoff-Gittermatte Uni-Car	0,45	0,60	1	7,95
9.6012	Schaumstoff-Gittermatte Work	0,60	1,20	1	15,95
9.9012	Schaumstoff-Gittermatte Car	0,80	1,20	1	22,45
9.3018	Schaumstoff-Gittermatte Mini	0,30	1,80	1	13,35
9.3010	Schaumstoff-Gittermatte	0,30	10,00	1	76,15
9.5010	Schaumstoff-Gittermatte	0,50	10,00	1	126,00
9.6010	Schaumstoff-Gittermatte	0,60	10,00	1	153,00
9.1010	Schaumstoff-Gittermatte	1,00	10,00	1	253,00



Antirutschmatte

„BLACK-CAT“-Panther

Die hochreißfeste Sicherheits-Antirutschmatte für Ladungssicherung.

universell einsetzbar für Transporter,

LKW-, Bahn-, Luft- und Seefracht.

- erfüllt 100%ig die gesetzliche Ladungssicherung (§ 22 StVO / VDI 2700 ff.)
- FLog, Fraunhofer IML und Dekra geprüft und zertifiziert
- unverwüstlich als Kofferraum-Matte/Bodenbelagsmatte
- die sicherste Palettenauflage
- extrem langlebig (100-fach ohne sichtbaren Verschleiß getestet)
- geeignet selbst für Schwerlast-Transporte!

Noch mehr Vorteile im Überblick:

- beidseitig verwendbar - extrem stabil, sehr flexibel (mit Stapler überfahrbar)
- nur 4,5 mm Materialstärke (extrem verstärktes Gewebe mit Spezialbeschichtung)
- leicht zu reinigen - Einsatz bei Kälte bis -40°C / Wärme bis +120°C
- geschlossene Oberfläche (keine Feuchtigkeitsaufnahme/Frostbildung)
- sehr hohe Gleitreibwerte von μ 0,94 bis 1,49 je nach Reibungspartner/Flächenpressung laut Prüfzertifikat von Prüfinstitut FLog bis 10 t/m²
- geprüfter Schwerlast-Einsatz bis 82,5t bestätigt laut Prüfbericht von Prüfinstitut FLog - Black-Cat-Panther-Einlegebodenmatte für LKW und Klein-Transporter für Ladungssicherung bestens geeignet!

Bestell-Nr.	Ausführung	B m	L m	VE	€
1.1212	Schaumstoffmatte	0,12	1,25	1	8,90
1.8012	geschlossene Oberfläche	0,80	1,20	1	52,90
1.0124		0,12	4,00	1	21,35
1.8040		0,80	4,00	1	174,00
1.1240		1,20	4,00	1	258,00

KABEL



920.05



920.06



920.07



920.08

CEE-Steckverbindung 400V / 16A 5-polig / IP44

dichten und Zugentlasten durch Drehverschluß

Bestell-Nr.	Ausführung	gr	VE	€
920.05	CEE-Stecker	150	10	8,90
920.06	CEE-Kupplung	280	10	9,80
920.07	CEE-Phasenwender	160	10	20,50
920.08	CEE-Wandsteckdose mit Schutzkontakt-Steckdose	420	10	30,70



920.01



920.02

Schutzkontakt-Steckverbindung

Gummi-Stecker und -Kupplung, IP44, robuste Ausführung für Handwerk und Industrie zum Anschluss von Leitungen bis 3 x 1,5 mm

Bestell-Nr.	Ausführung	gr	VE	€
920.01	Gummi-Stecker	62	10	4,10
920.02	Gummi-Kupplung	108	10	5,90



CEE-Verlängerungskabel 400V I 16A 5-polig / IP44

mit hochwertigem CEE-Stecker mit Phasenwender, CEE-Kupplung. Schwere Gummischlauchleitung, zugelassen auf Baustellen und in landwirtschaftlichen Betrieben.

Bestell-Nr.	Ausführung	L m	VE	€
916.10	Neoprenkabel H07 RN-F 5G 2,5	10	1	74,90

KABEL



Verlängerungskabel Gummi

mit Stecker und Kupplung, 230V, IP44

Bestell-Nr.	Ausführung	L m	VE	€
926.10	Gummikabel H05 RR-F 3G 1,5	10	1	25,60
926.26		25	1	55,30



Verlängerungskabel Gummi

mit Stecker und 3-fach Verteilerdose mit selbstschließenden Sicherheitsklappdeckeln, 230V, staub- und spritzwassergeschützt, IP54

Bestell-Nr.	Ausführung	L m	VE	€
926.33	Neoprenkabel H07 RN-F 3G 1,5	5	1	43,90



926.03



926.05

Steckdosenleiste

mit Kinderschutz, Kabellänge 1,5 m

SB-verpackt

Bestell-Nr.	Ausführung	Farbe	VE	€
926.03	3-fach	weiß	1	6,90
926.05	5-fach mit Schalter	weiß	1	10,90



Stromverteiler

mit 2 Meter Kabel H07RN-F 5G2,5 mit CEE-Stecker 16 A, spritzwassergeschützt, IP44 mit Kabelaufwickler und Tragegriff.

Bestell-Nr.	Ausführung	VE	€
60.504	CEE-Steckdosen: 2 x 400 V 16 A Schutzkontaktsteckdosen: 4 x 230 V	1	99,40

KABEL



Kabelbox

Gehäuse aus hochbruchfestem Kusto. Stabiler Handgriff mit Eurolochung. Thermoschutz-Schalter, 4 Steckdosen 230V 16A, für Innenbereich IP20

Bestell-Nr.	Ausführung	L m	VE	€
925.00	Kusto-Kabel H05 V V-F 3G 1,5	5	1	26,90



Kabeltrommel

aus hochbruchfestem Kunststoff, Ø 230 mm, verzinktes Fußgestell und Feststellbremse, ergonomisch geformter Haltegriff, mit Kabelführung, 4 Steckdosen, 230V 16A, Thermoschutz-Schalter, für Innenbereich IP20, geprüft nach EN 61242, DIN VDE 0620-1, DIN VDE 0281-5

Bestell-Nr.	Ausführung	L m	VE	€
925.01	Kusto-Kabel H05 V V-F 3G 1,5	25	1	67,60



Kabeltrommel

aus hochbruchfestem Kunststoff, Ø 260 mm, verzinktes Fußgestell und Feststellbremse, ergonomisch geformter Haltegriff, mit Kabelführung, 3 Steckdosen mit Klappdeckel, 230V 16A, Thermoschutz-Schalter, für Gewerbe, Baustelle und Außenbereich IP44, geprüft nach EN 61242, DIN VDE 0620-1, DIN VDE 0281-5

Bestell-Nr.	Ausführung	L m	VE	€
925.02	Neoprenkabel H07 RN-F 3G 1,5	40	1	118,00

KABELTROMMELN



Kabeltrommel Iron Coat

Robust und sicher. Verzinkte Stahlblechdurchführung, Ø 285 mm, verzinktes Fußgestell und Feststellbremse, ergonomisch geformter Haltegriff, mit Kabelführung, 3 Steckdosen mit Klappdeckel, 230V 16A, Thermoschutz-Schalter, für Gewerbe, Baustelle und Außenbereich IP44, geprüft nach EN 61242, DIN VDE 0620-1, DIN VDE 0281-5

Bestell-Nr.	Ausführung	L m	VE	€
925.03	Neoprenkabel H07 RN-F 3G 1,5	40	1	145,00



Kabeltrommel Iron Coat

Robust und sicher. Verzinkte Stahlblechdurchführung, Ø 285 mm, verzinktes Fußgestell und Feststellbremse, ergonomisch geformter Haltegriff, mit Kabelführung, 3 Steckdosen mit Klappdeckel, 230V 16A, Thermoschutz-Schalter, für den Außenbereich geeignet IP44, geprüft nach EN 61242, DIN VDE 0620-1, DIN VDE 0281-5

Bestell-Nr.	Ausführung	L m	VE	€
925.05	Panzerleitung K35 AT-N07 V3V3-F3G 1,5	40	1	133,00



Profi - Kabeltrommel „IronCoat“ Xperts

Trommelkörper Ø 285 mm aus feuerverzinktem Stahlblech mit Isolierschicht, mit stabilem, stoßdämpfendem X-Doppelrohrgestell mit Sterngriffbremse und ergonomischen 2-Komponentengriff, mit Kabelführung, 3 Steckdosen mit Klappdeckel, 230V 16A, Thermoschutz-Schalter, für Gewerbe, Baustelle und Außenbereich IP44, geprüft nach DGUV-I 203-006 (BGI608) / K2 (BGI600)

Bestell-Nr.	Ausführung	L m	VE	€
925.06	Neoprenkabel H07 RN-F 3G 1,5	40	1	169,00



Kabeltrommel Drehstromausführung

aus hochbruchfestem Kunststoff, Ø 285 mm, mit Doppelrohrgestell und Sterngriffbremse, ergonomisch geformter Haltegriff, mit Kabelführung.

Eingangsstecker: CEE 5 x 400V 16A

Ausgänge: 1 x CEE-Steckdose 5 x 400V 16A, mit Federklappdeckel

2 x Schutzkontaktsteckdose 230V 16A, mit Federklappdeckel

für Gewerbe, Baustelle und Außenbereich IP44,

geprüft nach EN 61242, DIN VDE 0620-1, IEC 60309, DIN VDE 0282-4

Bestell-Nr.	Ausführung	L m	VE	€
925.07	Neoprenkabel H07 RN-F 5G 1,5	25	1	189,00



Warnleuchte LED

Standard, mit nur einer Blockbatterie betrieben. Dämmerungsautomatik, Umschaltung Blink-/Dauerlicht. Dauerlicht nur bei Dämmerung/Dunkelheit möglich. Mit Halter für senkrechte Rohrbefestigung bis Ø 52 mm. Leuchtenkopf Ø 180 mm, UV-stabilisiertes Kunststoff-Gehäuse, cadmiumfrei, recycelbar. Langlebige Hochleistungs-Leuchtdioden. Lieferumfang ohne Schlüssel, ohne Batterie.

Bestell-Nr.	Ausführung	VE	€
602.51	zweiseitig gelb, für 1 Blockbatterie	1	20,50



128.51

128.53

Warnleuchte LED

BAST-geprüft, nach TL-Warnleuchten. Betrieb mit zwei Blockbatterien. Dämmerungsautomatik, Umschaltung Blink-/Dauerlicht. Dauerlicht nur bei Dämmerung/Dunkelheit möglich. Mit Halter für senkrechte Rohrbefestigung bis Ø 52 mm.

Mit zusätzlichem Halter für Absperrschranken, Leuchtenkopf Ø 200 mm. UV-stabilisiertes Kunststoff-Gehäuse, cadmiumfrei, recycelbar. Langlebige Hochleistungs-Leuchtdioden. Lieferumfang ohne Schlüssel, ohne Batterie.

Absperrungen von Arbeitsstellen müssen durch Warnleuchten ergänzt werden. Obige Warnleuchte entspricht in vollem Umfang den erforderlichen Richtlinien:

RSA = Richtlinien für die Sicherung von Arbeitsstellen an Straßen

TL = Technische Lieferbedingungen für Warnleuchten

ZTV-SA = Zusätzliche technische Vertragsbedingungen und Richtlinien für die Sicherungsarbeiten an Arbeitsstellen an Straßen

BAST-geprüft = Prüffertifikat der Bundesanstalt für Straßenwesen

Bestell-Nr.	Ausführung	VE	€
128.51	zweiseitig gelb, für 2 Blockbatterien	8	28,90
128.53	zweiseitig rot, für 2 Blockbatterien	1	28,90



Niko-Schlüssel

zum Öffnen und Montieren, sowie Ein-/Ausschaltung von Blink- und Dauerlichtschaltung

Bestell-Nr.	Ausführung	VE	€
700.90	für Warnleuchten 602.51, 128.51, 128.53	1	4,10



Handscheinwerfer Krypton

robustes ABS-Kusto-Gehäuse. Erstaunlich helles Licht durch Krypton-Leuchtmittel, für 6V-Blockbatterie (4R25) oder 4 Mono-Batterien (4D), inkl. Batterieadapter, ohne Batterien

in Schachtelverpackung

Bestell-Nr.	Ausführung	L mm	VE	€
8838.0	spritzwassergeschützt	210	1	9,90



LED-Handscheinwerfer

robustes Kusto-Gehäuse mit rutschfestem Griff für 6V-Blockbatterie (4R25) oder 4 Mono-Batterien (4D). Die LED-Diode hat eine mittlere Lebensdauer von bis zu 100.000 Stunden, 32 Lumen, Leuchtweite 150 m

in Schachtelverpackung

Bestell-Nr.	Ausführung	L mm	VE	€
8833.0	inkl. Batterieadapter, ohne Batterien	182	1	15,90



Blockbatterie 6V/9,5Ah

Zink-Kohle-Batterie Special, ohne Quecksilber und Cadmium, passend für Baustellenleuchten, Handscheinwerfer usw.

Bestell-Nr.	Ausführung	VE	€
100.08	6 Volt Batterie	20	3,90



580.02 - .06



Halogen-Ersatz-Lampen 230 V

Energie- und Kosteneinsparung von ca. 20 % gegenüber den bisherigen Halogenstäben. Konstanter Lichtstrom über die Lebensdauer

EN60357/EN60969

Bestell-Nr.	Ausführung	Watt	L mm	VE	€
580.01	Philips Plus-Line	1000	189	10	23,90
580.02		400	117	10	9,90
580.04		240	117	10	9,90
580.06		120	78	10	9,50
580.11	HaWe	1000	189	10	8,60
580.05		400	117	10	5,70
580.13		230	117	10	5,70



Halogenstrahler mit Stativ

leuchtet jedes Objekt oder Motiv fast taghell aus. Ideal für Baustellen, im Garten und zum Fotografieren. Ausziehbar bis ca. 2,0 m, Neoprenkabel 2,5 m H05 RN-F 3 G 1,0, für den Außenbereich IP 54, Farbtemperatur 2800 K

verpackt im Buntkarton

Bestell-Nr.	Ausführung	Watt	VE	€
580.15	8600 Lumen	400	1	52,40



Halogenstrahler mit Fußgestell Ø 19 mm

inkl. Leuchtmittel. Leuchtet jedes Objekt oder Motiv fast taghell aus. Ideal für Baustellen, im Garten und zum Fotografieren. Witterungsbeständig. Energie- und Kosteneinsparung von ca. 20 % gegenüber den bisherigen Halogenstäben. 1,5 m Kabel H05 RN-F 3 G 1,0. Farbtemperatur 2700 K. EN 60357/EN60969

verpackt im Buntkarton

Bestell-Nr.	Ausführung	Watt	VE	€
580.12	8600 Lumen	400	8	34,30
580.03	Ersatz-Sicherheits-Glas 140x176 mm		5	4,80



Halogenstrahler mit Fußgestell Ø 19 mm

inkl. Leuchtmittel, hochwertiger Profistrahler, Neoprenkabel 2 m H05 RN-F 3 G 1,0 gehärtetes Sicherheitsfrontglas, für den Außenbereich, IP 54 Farbtemperatur 2800 K

verpackt im Buntkarton

Bestell-Nr.	Ausführung	Watt	VE	€
580.10	18000 Lumen	1000	1	54,50

ARBEITSLEUCHTEN



LED-Strahler

leistungsstarke Arbeitsleuchte für den mobilen Einsatz. Stabiles Gestell mit ergonomischem Handgriff. Alu-Druckguss-Gehäuse mit Sicherheitsglas. Die LED hat eine mittlere Lebensdauer von bis zu 50.000 Stunden. IP 65 spritzwassergeschützt, Farbtemperatur: 6400 K, 1,8 m Anschlussleitung, H07 RN-F 7 G 1,0

im Buntkarton

Bestell-Nr.	Ausführung	Watt	VE	€
540.20	1400 Lumen	20	6	65,90



LED-Arbeitsleuchte Area-Lite-Co

360°-Hochleistungs-Arbeitsleuchte. Die unentbehrliche Universalarbeitsleuchte für jeden Arbeitsplatz. Kräftige, diffuse und blendfreie Ausleuchtung. Robustes Gehäuse aus besonders schlagfestem Kunststoff.

Mit Steckdose (max. 13A/max. 3000W) für andere Werkzeuge oder mehrere Leuchten in Reihe. Verschiedene Aufhängemöglichkeiten und auch passend für die Stative HaWe-Nr.: 540.90 und 540.99. Schutzklasse IP 54, IK 07 Stoßfestigkeit, Kabellänge 5 m, H07 RN-F 3 G 1,5. Farbtemperatur: 4000 K.

im Buntkarton

Bestell-Nr.	Ausführung	Watt	VE	€
530.65	2000 Lux/0,5 m, 4000 Lumen	65	1	180,00

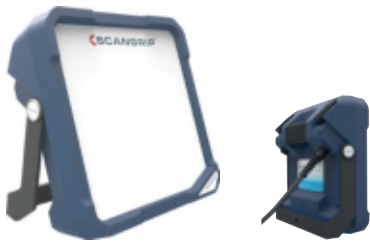

LED-Strahler VEGA 4000

robustes, schlagfestes Kunststoffgehäuse. Die 83 LED's entwickeln keine Wärme. Mit integriertem Handgriff, Stellfuß und 2 Schuko-Steckdosen auf der Rückseite. Schutzklasse IP 54, IK 07 Stoßfestigkeit, mit integriertem Handgriff und Stellfuß. Kabellänge 5 m H07 RN-F 3 G 1,5, Farbtemperatur 6500 K.

im Buntkarton

Bestell-Nr.	Ausführung	Watt	VE	€
590.40	6000 Lux/0,5m, 4000 Lumen	48	1	175,00

LED-ARBEITSLEUCHTEN



LED-Arbeitsleuchte

durch ihre extreme Robustheit wird die Arbeitsleuchte Nova den höchsten Ansprüchen gerecht. 5 Leuchtstufen (100 % / 75 % / 50 % / 25 % / 10 %). Schutzklasse IP 67, IK 07 Stoßfestigkeit, Kabellänge 5 m H05 RN-F 3 G 1,0. Die LED-Diode ist eine High CRI COB LED, Farbtemperatur: 6000 K.

im Buntkarton

Bestell-Nr.	Ausführung	Watt	VE	€
540.25	Nova 20, 4000 Lux/0,5 m, 2000 Lumen	20	1	159,00 AV
540.30	Nova 3K, 5000 Lux/0,5 m, max. 3000 Lumen	26	1	133,00



LED-Arbeitsleuchte Nova 5K

durch ihre extreme Robustheit wird die Arbeitsleuchte Nova den höchsten Ansprüchen gerecht. 5 Leuchtstufen (100 % / 75 % / 50 % / 25 % / 10 %). Schutzklasse IP 67, IK 07 Stoßfestigkeit, Kabellänge 5 m H05 RN-F 3 G 1,0. Die LED-Diode ist eine High CRI COB LED, Farbtemperatur: 6000 K.

im Buntkarton

Bestell-Nr.	Ausführung	Watt	VE	€
540.50	8000 Lux/0,5 m, max. 5000 Lumen	42	1	154,00



LED-Arbeitsleuchte Nova 10K

durch ihre extreme Robustheit wird die Arbeitsleuchte Nova den höchsten Ansprüchen gerecht. 5 Leuchtstufen (100 % / 75 % / 50 % / 25 % / 10 %). Lichtsteuerung über Smartphone-App (iOS / Android) möglich. Schutzklasse IP 67, IK 07 Stoßfestigkeit, Kabellänge 5 m H05 RN-F 3 G 1,0. Die LED-Diode ist eine High CRI COB LED, Farbtemperatur: 6000 K.

im Buntkarton

Bestell-Nr.	Ausführung	Watt	VE	€
540.10	16000 Lux/0,5 m, max. 10.000 Lumen	84	1	276,00



543.30

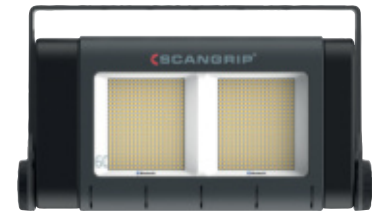

543.60

LED-Baustellenstrahler Site Light

Kompakte Großflächenleuchte mit extrem hoher Lichtleistung für superhelle Ausleuchtung großer Arbeitsflächen nach EN12464-2 Norm. Mit vier Leuchtstufen und aktiver Kühlung. Lichtsteuerung über Smartphone-App möglich. Schutzklasse IP 65, IK 08 Stoßfestigkeit, Kabellänge 10 m H07 RN-F 3 G 1,5. Farbtemperatur: 6500 K.

im stabilem Transportkoffer

Bestell-Nr.	Ausführung	Watt	kg	VE	€
543.30	5000-30000 Lumen	315	4,95	1	840,00
543.60	10000-60000 Lumen	630	6,70	1	1.440,00

AKKU-LED-ARBEITSLEUCHTEN



AKKU-LED-Strahler mit Magnetfüße

leistungsstarke Akku-Arbeitsleuchte mit Magnetfüßen und Sicherheitsglas. Die LED hat eine mittlere Lebensdauer von bis zu 25.000 Stunden. IP 44, Farbtemperatur 6500 K, mit Lithium Akku.

im Buntkarton

Bestell-Nr.	Ausführung	Watt	VE	€
510.10	700 Lumen	10	12	70,90
510.20	1400 Lumen	20	6	99,90



mit USB-Buchse

mit Magnetfuß

AKKU-LED-Arbeitsleuchte Mini Max

schlank, handlich und kompakt mit erstaunlicher Lichtleistung. Eingebaute Powerbank mit USB-Buchse zum Aufladen von mobilen Einheiten. COB-LED-Technologie. Das Gehäuse besteht aus Alu-Spritzguss. 2 Leuchtstufen.

Für alle möglichen Anwendungen, auch in der Freizeit, bestens geeignet, z.B. beim Camping, Segeln oder im Ferienhaus usw. Mit aufsteckbarem Magnetfuß. Akku: 3,7V/4400 mAh Li-Ion, mit Ladegerät. 9 W COB-LED, IP 54. Farbtemperatur: 6000 K.

im Kartondisplay = 6 Stück

Bestell-Nr.	Ausführung	Watt	VE	€
482.00	650/1300 Lux/0,5 m, 450/900 Lumen	9	6	75,90



Akku-LED-Arbeitsleuchte Nova Mini

Mit dem einmaligen und extrem kompakten Design liefert diese Arbeitsleuchte das unentbehrliche, tragbare Flutlicht für den professionellen Handwerker. Mit Smart Grip 4in1 System hat die Leuchte unterschiedliche Anwendungsmöglichkeiten (Fingerring, Stütze, Magnet oder Gürtelclip). Stufenlos dimmbar. Schutzklasse IP 65, IK 07 Stoßfestigkeit, mit Batterieanzeige, bis zu 15 Std. Betriebsdauer, 5 Std. Ladezeit, Farbtemperatur: 6000 K

im SB-Buntkarton

Bestell-Nr.	Ausführung	Watt	VE	€
540.01	150-1500 Lux/0,5m, 100-1000 Lumen	10	1	86,90



Rückseite

AKKU-LED-Arbeitsleuchte Nova R

bemerkenswert schlanke, handliche und kompakte Leuchte mit extrem starker Lichtausbeute und gleichmäßiger Ausleuchtung. Gehäuse aus Aluminium.

Eingebaute Powerbank mit USB-Buchse zum Aufladen von mobilen Einheiten. 5 Leuchtstufen (100/75/50/25/10 %). Schutzklasse IP 67, IK 07 Stoßfestigkeit. Eine intelligente Batterieanzeige auf der Rückseite gibt an, wie viel Strom und Restlaufzeit noch übrig ist. 4 Std. Ladezeit.

Die LED-Diode ist eine High CRI COB LED, Farbtemperatur: 6500 K.

im Buntkarton

Bestell-Nr.	Ausführung	Watt	VE	€
540.00	2000 Lux/0,5 m, 2000 Lumen		1	123,00

AKKU-LED-ARBEITSLEUCHTEN



AKKU-LED-Arbeitsleuchte Nova 3K C+R

wiederaufladbar, sowie auch mit Kabel verwendbar. Gehäuse aus Aluminium. 5 Leuchtstufen (100 % / 75 % / 50 % / 25 % / 10 %). Schutzklasse IP 67, IK 07 Stoßfestigkeit. Eine intelligente Batterieanzeige auf der Rückseite gibt an, wie viel Strom und Restlaufzeit noch übrig ist. 2 Std. Ladezeit, Kabellänge 5 m. Die LED-Diode ist eine High CRI COB LED, Farbtemperatur: 6000 K

im Buntkarton

Bestell-Nr.	Ausführung	Watt	VE	€
540.40	5000 Lux/0,5 m, max. 3000 Lumen	20	1	207,00



AKKU-LED-Arbeitsleuchte Nova 5K C+R

wiederaufladbar, sowie auch mit Kabel verwendbar. Gehäuse aus Aluminium. 5 Leuchtstufen (100 % / 75 % / 50 % / 25 % / 10 %). Schutzklasse IP 67, IK 07 Stoßfestigkeit. Eine intelligente Batterieanzeige auf der Rückseite gibt an, wie viel Strom und Restlaufzeit noch übrig ist. 2 Std. Ladezeit, Kabellänge 5 m. Die LED-Diode ist eine High CRI COB LED, Farbtemperatur: 6000 K

im Buntkarton

Bestell-Nr.	Ausführung	Watt	VE	€
540.55	8000 Lux/0,5 m, max. 5000 Lumen	42	1	249,00

ZUBEHÖR



Teleskopstative stufenlos verstellbar

verpackt im Buntkarton

Bestell-Nr.	Ausführung	L cm	VE	€
580.30	für Halogenstrahler, bewegliche Fußplatten	100-250	1	139,00
540.99	für Vega und Nova-Leuchten, pulverbeschichtet	135-300	1	106,00
540.90	für Vega und Nova-Leuchten, fahrbar	90-190	1	149,00



353.40



353.41

Zubehör für alle VEGA- und NOVA-Arbeitsleuchten

Bestell-Nr.	Ausführung	VE	€
353.40	Universal - Magnethalter	1	59,40
353.41	Gerüsthalterung	1	34,90



3.5307

3.5335

3.5336

3.5305

Ersatzladekabel/Netzstecker

Bestell-Nr.	Ausführung	VE	€
3.5307	USB-Kabel f. 482.00/460.00/470.00	1	2,50
3.5335	Ladekabel f. 540.40	1	62,20
3.5336	Ladekabel f. 540.55	1	68,40
3.5305	USB-Netzstecker für alle handelsüblichen USB-Kabel	1	13,20



USB-Auto-Adapter

perfekt um USB-Geräte unterwegs einfach am Zigarettenanzünder zu laden

SB-verpackt

Bestell-Nr.	Ausführung	VE	€
920.00	12-24V	1	10,95

STIRNLEUCHTEN



LED-Stirnleuchte 19 LED's

justierbares Kopfband, deutlich weniger Energieverbrauch als bei herkömmlichen Lampen. Lebensdauer der LED's bis zu 100.000 Std.
4 Einstellungen möglich: 3/7/19 LED's + Blinkfunktion

SB-verpackt

Bestell-Nr.	Ausführung	VE	€
307.19	inkl. Batterien 3 x AAA	5	9,90



Akku-LED-Stirnleuchte HEAD LITE S

Kompakte Stirnleuchte, leicht zu bedienen. 2,0 Watt COB LED, Mit stufenloser Dimmfunktion und leicht kippbar. Mit gewebtem 25 mm breitem Kopfband. IP54 spritzwasserfest. Stromversorgung über 2 Stück AAA-Batterien (Nicht im Lieferumfang enthalten). Farbtemperatur 6500 K

im SB-Buntkarton

Bestell-Nr.	Ausführung	B mm	VE	€
307.41	200 Lux/0,5 m, 14-140 Lumen	55	1	16,90



Akku-LED-Stirnleuchte HEAD LITE

Mit zwei Beleuchtungsfunktionen für optimale Ausleuchtung. Die Weitwinkelleuchte erhellt den gesamten Arbeitsplatz, der Lichtkegel liefert das Licht für Kontrollarbeiten und lässt auch Objekte in größeren Entfernungen gut sichtbar werden. 2,0 Watt COB LED, zuschaltbare Sensorfunktion für Ein-/Ausschalten und stufenloser Dimmfunktion. Mit gewebtem 25 mm breitem Kopfband. IP54 spritzwasserfest, IK07 Stoßfestigkeit. Akku: 3,7 V/800 mAh Li-Ion, mit 1m USB-Ladekabel. Bis zu 15 Std. Betriebsdauer, 3 Std. Ladezeit. Farbtemperatur 6000 K-6500 K

im SB-Buntkarton

Bestell-Nr.	Ausführung	B mm	VE	€
307.43	25-3000 Lux/0,5 m, 15-150 Lumen	74	1	37,90



AKKU-LED-Stirnleuchte I-VIEW

beleuchtet den gesamten Arbeitsbereich, ein Drehen des Kopfes um die richtige Stelle zu beleuchten ist nicht mehr nötig.

2 Watt COB LED, zuschaltbare Sensorfunktion für Ein-/Ausschalten. Mit gewebtem Kopfband 30 mm. IP65 staub- und wasserdicht. IK 07 Stoßfestigkeit. 2 Leuchtstufen (50% + 100%). Akku: 1600 mAh Li-Polymer, mit Ladekabel. Bis zu 5,5 Std. Betriebsdauer, 3 Std. Ladezeit. Farbtemperatur: 6500 K

im Buntkarton

Bestell-Nr.	Ausführung	B mm	VE	€
307.70	400/600 Lux/0,5 m, 125/250 Lumen	105	1	80,10

HANDLEUCHTEN



Leuchtstoff-Handleuchte

schlag- und bruchfestes Schutzrohr, elektronisches Vorschaltgerät. 230V, 5 m Kabel H05 RN-F und Euro-Stecker, IP20, Geprüft nach DIN EN 61547

Bestell-Nr.	Ausführung	Watt	VE	€
50.101	drehbarer Metallhaken	8	1	16,40



AKKU-LED-Handleuchte

robuste Handleuchte mit integriertem Akku. Durch die 60 LED's besonders energiesparend, minimale Wärmebildung und eine lange Lebensdauer. Netzadapter 230V und KFZ-Ladeadapter 12V, Leuchtdauer ca. 3,5 Std. Geprüft nach DIN EN 61547

SB-verpackt

Bestell-Nr.	Ausführung	VE	€
73.579	mit drehbarem Aufhängehaken	1	29,50



LED-Handleuchte star Lite

Profi-Ausführung mit COB-LED. Superhelle Ausleuchtung, ergonomisches und benutzerfreundliches Design. Mit ausziehbarem und drehbarem Aufhängehaken. Extrem robust und schlagfest. Farbtemperatur 6500 K, IP40. 5 m Anschlussleitung, H05 RN-F 2 G 1,0

in SB-Schachtelpackung

Bestell-Nr.	Ausführung	L mm	Watt	VE	€
35.011	550 Lux/0,5 m, 400 Lumen	340	4,5	1	46,30



AKKU-LED-Arbeitsleuchte star

neue, multifunktionale Arbeitsleuchte. Kann als Arbeitsleuchte, Suchleuchte und Baustrahler verwendet werden. Flexible Positionierung möglich. Flexibler Handgriff mit Magneten dient auch als Aufhängehaken und als Fixierung auf einem Scangrip-Stativ. Mit eingebauter Powerbank mit USB-Buchse für das Aufladen von mobilen Einheiten.

Akku: 3,7V, 5200 mAh Li-Ion, mit Ladegerät. 8,5 W COB-LED IP 65. Farbtemperatur: 6000 K

in Schachtelpackung

Bestell-Nr.	Ausführung	L mm	VE	€
480.00	550/1100 Lux/0,5 m, 500/1000 Lumen	155	1	119,00

HANDLEUCHTEN

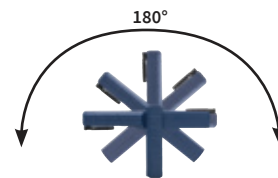

AKKU-LED-Taschen-Arbeitsleuchte UNIPEN

mit oberem Spotlicht. Kleines, praktisches Gehäuse. Das COB-LED-Leuchtband sorgt für kräftige und gleichmäßige Ausleuchtung. Durch den Magnet, den Gürtelclip und den 180° schwenkbaren Leuchtenkopf, ist fast jede Positionierung möglich. IP 65. Akku: 3,7V/750 mAh Li-Ion, mit USB-Ladekabel. 1 W COB-LED IP 20. Farbtemperatur: 6000 K

in SB-Schachtelpackung

Bestell-Nr.	Ausführung	L mm	VE	€
454.00	250-900 Lux/0,5 m, 75/150 Lumen	155	1	49,20

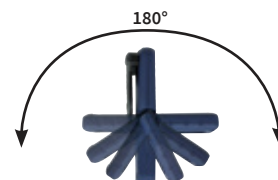

AKKU-LED-Taschen-Arbeitsleuchte MINIFORM

ultraschlank, mit komfortablem und ergonomischem Griff. Das COB-LED-Leuchtband sorgt für kräftige und gleichmäßige Ausleuchtung. Durch den drehbaren Haken, den Magnet, den Gürtelclip und den 180° schwenkbaren Leuchtenkopf, ist jede Positionierung möglich. 2 Leuchtstufen (50% + 100%). IP 65. Akku: 3,7V/1000 mAh Li-Ion, mit Ladegerät. 1 W COB-LED IP 20. Farbtemperatur: 6000 K

in SB-Schachtelpackung

Bestell-Nr.	Ausführung	L mm	VE	€
460.00	75/260 Lux/0,5 m, 100/200 Lumen	120	1	59,90

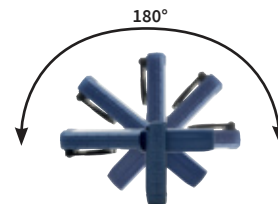

AKKU-LED-Taschen-Arbeitsleuchte UNIFORM

extrem robuste Arbeitsleuchte. Wasserfest für den Betrieb in feuchter und schmutziger Werkstattumgebung. Die Ladestation hat unten einen Magnet zur Befestigung an der Werkbank. Mit intelligenter Ladestandsanzeige und 2 Leuchtstufen (50% + 100%). Mit kräftigem Spotlicht. Durch den drehbaren Haken, den Magnet, den Gürtelclip und den 180° schwenkbaren Leuchtenkopf ist fast jede Positionierung möglich. Akku: 3,8V/3000 mAh Li-Ion, mit Ladestation. 2,5 W COB LED, IP 65. Farbtemperatur: 6000 K

in SB-Schachtelpackung

Bestell-Nr.	Ausführung	L mm	VE	€
470.00	Spot 2000 Lux/0,5 m, 150/300 Lumen	190	1	107,00

HANDLEUCHTEN

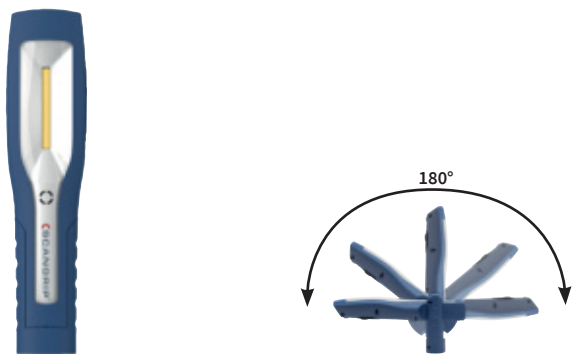

AKKU-LED-Arbeitsleuchte MAG PRO

Akkuleuchte speziell für den Werkstatteinsatz. Mit Hauptlicht und Spotlicht. Durch drei starke Magnete, zwei Aufhängehaken und einem um 180° schwenkbaren Leuchtenkopf, sind alle Beleuchtungswinkel möglich. 6,5 Watt COB LED, Hauptlicht stufenweise dimmbar. IP54 spritzwasserfest. Akku: 3,7V/2600 mAh-Li-Ion, mit Ladegerät
Farbtemperatur 6000K

in SB-Schachtelverpackung

Bestell-Nr.	Ausführung	L mm	gr	VE	€
444.00	90-2000 Lux/0,5 m, 60/600 Lumen	261	330	1	75,40

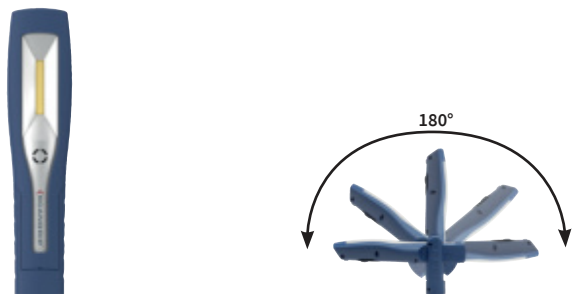

Akku-LED-Arbeitsleuchte MINI MAG PRO

Akkuleuchte im Taschenformat. Mit Hauptlicht und Spotlicht. Durch starken Magnet, einem Aufhängehaken und einem um 180° schwenkbaren Leuchtenkopf sind alle Beleuchtungswinkel möglich. 2,5 Watt COB LED, Hauptlicht stufenlos dimmbar, IP54 spritzwasserfest. Akku: 3,7V/1200 mAh Li-Ion, mit USB-Ladekabel
Farbtemperatur 6500K

in SB Schachtelverpackung

Bestell-Nr.	Ausführung	L mm	gr	VE	€
444.01	35-700Lux/0,5m, 20/200 Lumen	200	157	1	44,90



Akku-LED-Stift-Arbeitsleuchte MAG PEN 3

sehr kräftiges Licht sowohl vom Hauptlicht als auch vom Präzisionslicht oben. Mühelose Einhandbedienung. Durch 2 Magnete (unten+hinten) und dehnbaren Gürtelclip sind viele Anwendungen möglich. 2 Watt SMD-LED, Hauptlicht stufenlos dimmbar, IP20, Akku: 3,7V/750 mAh Li-Ion, mit 1,0 m USB-Ladekabel, Farbtemperatur 6000K

in SB Schachtelverpackung

Bestell-Nr.	Ausführung	L mm	gr	VE	€
444.02	200-2000 Lux/0,5m, 80/150 Lumen	174	78	1	39,90

HANDLEUCHTEN



AKKU-LED-Kompaktleuchte MINI Slim

Arbeitsleuchte, Inspektionsleuchte und Taschenlampe in einem. Schlankes und kompaktes Design. Zwei Leuchtstufen (50 oder 100%). Mit kräftigem Magnet und Haken für flexible Positionierung. Extrem kräftige Ausleuchtung. Schutzklasse IP 30, IK 07 Stoßfestigkeit. Akku: 3,7 V/1200 mAh Li-Ion. Bis zu 5 Std. Betriebsdauer, 3 Std. Ladezeit. Farbtemperatur 6000 K

im SB-Buntkarton

Bestell-Nr.	Ausführung	gr	VE	€
444.03	150-5200 Lux/0,5 m, 100-200 Lumen	101	1	73,90



Akku-LED-Leuchte mit Magnet

wiederaufladbar durch Micro USB-Ladekabel (inklusive), 2 Magnete am Lampenfuß und einen auf der Rückseite. Praktischer Aufhängehaken. Polycarbonat- und ABS-Konstruktion für ein gutes Handgefühl. Einstellbare Beleuchtungsposition bis zu 270° drehbar. COB-LED (Chip-On-Board) mit 200 Lumen auf der Vorderseite. Zusätzliche Taschenlampenfunktion mit 3 LED's auf der Stirnseite. 2 Std. Betriebsdauer, Ladezeit 2 Std. Li-Ion Akku 3,7 V 800 mAh. Maße: 43x35x176 mm

12 Stück im Kartondisplay

Bestell-Nr.	Ausführung	L mm	VE	€
483.00	200 Lumen	163	12	26,90

TASCHENLAMPEN



LED-Teleskop-Magnet-Lampe

3 LED-Leuchten, Gürtelclip, robustes Alugehäuse inkl. 1 Fußmagnet und 1 Pick-up-Magnet (Tragkraft 1,3 kg). Mit dem ausziehbaren und flexiblen Hals von 17-55 cm ist diese Magnet-Lampe besonders praktisch an schwer zugänglichen und schlecht beleuchteten Stellen. Vor Inbetriebnahme Batterieschutzfolie entfernen.

12 Stück im Karton-Display

Bestell-Nr.	Ausführung	L mm	Ø mm	VE	€
237.50	inkl. Batterien 4 x LR44	175	24	12	14,90



LED-Microleuchte

als Anhänger mit Schlüsselring.
Ultrahell und sparsam, stoß- und schlagfest

SB-verpackt

Bestell-Nr.	Ausführung	VE	€
916.00	inkl. 2 Knopfzellen CR2016	10	2,50
225.52	CR2016 3V 90 mAh	12	1,75



Taschenlampe Pen Light

bewährter Aluminium-Leuchttift in der Größe eines Kugelschreibers.
Mit Druckschalter und Halteclip.

SB-verpackt

Bestell-Nr.	Ausführung	L mm	Ø mm	VE	€
416.44	inkl. Batterien 2 x AAA	140	13	5	7,20



LED-Handscheinwerfer

robustes Kusto-Gehäuse mit rutschfestem Griff für 6V-Blockbatterie (4R25) oder 4 Mono-Batterien (4D). Die LED-Diode hat eine mittlere Lebensdauer von bis zu 100.000 Stunden, 32 Lumen, Leuchtweite 150 m

in Schachtelpackung

Bestell-Nr.	Ausführung	L mm	VE	€
8833.0	inkl. Batterieadapter, ohne Batterien	182	1	15,90

TASCHENLAMPEN



LED-Taschenlampen

superhelle, energiesparende LED-Lampe im praktischen Design.

SB-verpackt

Bestell-Nr.	Ausführung	L mm	VE	€
110.01	inkl. Batterien 2 x D, 35 Lumen	195	6	7,90
310.01	inkl. Batterien 2 x AA, 35 Lumen	155	6	4,90



LED-Taschenlampe

sehr helles, intensives Licht, robuste Taschenlampe aus Gummi, stoßfest und wasserdicht, mit Rollschutz

SB-verpackt

Bestell-Nr.	Ausführung	L mm	VE	€
244.20	inkl. Batterien 2 x D, 50 Lumen	200	8	9,95
243.00	inkl. Batterien 2 x AA, 35 Lumen	145	8	6,95



LED-Taschenlampe

9 LED's mit extra langer Leuchtdauer. Robuste Aluminiumausführung. Mit Handschlaufe. Ideal für Montage, Handwerk und Freizeit.

auf SB-Karte

Bestell-Nr.	Ausführung	L mm	VE	€
399.00	inkl. Batterien 3 x AAA, 120 Lumen	100	6	7,90



LED-Taschenlampe

ideal für die Hosentasche. Schmales, kleines, handliches, tragbares Design. Inklusive Handschlaufe, ideal für Reisen, Camping, Kindergarten, usw.

auf SB-Karte

Bestell-Nr.	Ausführung	L mm	VE	€
128.00	inkl. Batterien 3 x AAA, 40 Lumen	105	6	7,90



Glühbirnen

für Taschen- und Handlampen

2 Stück auf SB-Karte

Bestell-Nr.	Ausführung	VE	€
888.03	Xenon zu HaWe-Nr. 310.01/243.00	12	2,90 AV

LED-TASCHENLAMPEN



LED-TASCHENLAMPE Flash Pencil

ultraschlanke Stiftlampe, Metallgehäuse, Hochleistungs-LED der neuesten Generation sorgt für ein natürlich helles Licht. Mit der Fokus-Funktion können Sie gezielt oder großflächiger ausleuchten. Die LED-Diode hat eine mittlere Lebensdauer von bis zu 100.000 Stunden, IP 54, Farbtemperatur: 6500K. max. 1,6 Watt 75 Lumen, Leuchtweite 40 m

in Schachtelverpackung

Bestell-Nr.	Ausführung	L mm	VE	€
416.30	Ø15 mm, inkl. Batterien 2 x AAAA	131	1	22,90



LED-Taschenlampe Flash Pen

Metallgehäuse, Hochleistungs-LED der neuesten Generation sorgt für ein natürlich helles Licht. Mit zuschaltbarer Boost-Funktion für doppelten Lichtstrom für 60 Sekunden. Mit der Fokus-Funktion können Sie gezielt oder großflächiger ausleuchten. Die LED-Diode hat eine mittlere Lebensdauer von bis zu 100.000 Stunden, IP54, Farbtemperatur 5000-8300 K. Max. 1,2 Watt, 100-200 Lumen, Leuchtweite 80 m

in Schachtelverpackung

Bestell-Nr.	Ausführung	L mm	VE	€
416.31	Ø 20 mm, inkl. Batterien 2 x AAA	153	1	32,90



LED-Taschenlampe Pocket Lite A

Die kleine, kompakte Taschenlampe für den Fachmann. Mit der Fokusfunktion lässt sich der Abstrahlwinkel von einem konzentrierten, gebündelten Lichtkegel zu einem breit gestreuten Licht justieren. IP54, Farbtemperatur 5000-8300K, max. 1,5 Watt, 150 Lumen, 400-6000 Lux/0,5 m, Leuchtweite 70 m

im SB-Buntkarton

Bestell-Nr.	Ausführung	VE	€
503.02	inkl. Batterie 1 x AA	1	24,90



LED-Taschenlampe Flash 300

Metallgehäuse, Hochleistungs-LED der neuesten Generation sorgt für ein natürlich helles Licht. Mit zuschaltbarer Boost-Funktion für doppelten Lichtstrom für 60 Sekunden. Mit der Fokus-Funktion können Sie gezielt oder großflächiger ausleuchten. Die LED-Diode hat eine mittlere Lebensdauer von bis zu 100.000 Stunden, IP 54, mit Cliphalter. Farbtemperatur: 5000-8300 K. Max. 4,8 Watt, 150-300 Lumen, Leuchtweite 100 m

im Buntkarton

Bestell-Nr.	Ausführung	L mm	VE	€
303.01	inkl. Batterien 3 x AAA	133	1	40,90

TASCHENLAMPEN



LED-Taschenlampe Flash 600

Metallgehäuse, Hochleistungs-LED der neuesten Generation sorgt für ein natürlich helles Licht. Mit zuschaltbarer Boost-Funktion für doppelten Lichtstrom für 60 Sekunden. Mit der Fokus-Funktion können Sie gezielt oder großflächiger ausleuchten. Die LED-Diode hat eine mittlere Lebensdauer von bis zu 100.000 Stunden, IP54, mit Cliphalter. Farbtemperatur: 5000-8300 K. Max. 7 Watt, 300-600 Lumen, Leuchtweite 150 m

im Buntkarton

Bestell-Nr.	Ausführung	L mm	VE	€
304.01	inkl. Batterien 2 x C	174	1	51,90



LED-Akku-Taschenlampe Flash 600 R

Metallgehäuse, Hochleistungs-LED der neuesten Generation sorgt für ein natürlich helles Licht. Mit zuschaltbarer Boost-Funktion für doppelten Lichtstrom für 60 Sekunden. Mit der Fokus-Funktion können Sie gezielt oder großflächiger ausleuchten. 7 Std. Betriebsdauer, 4 Std. Ladezeit. Die LED-Diode hat eine mittlere Lebensdauer von bis zu 100.000 Stunden, IP 54, mit Cliphalter, Farbtemperatur: 5000 -8300K. 300-600 Lumen, Leuchtweite 150 m

im SB-Buntkarton

Bestell-Nr.	Ausführung	L mm	VE	€
303.71	mit USB-Ladekabel	185	1	57,90



LED-Akku-Taschenlampe Work Pen 200 R

Aluminiumgehäuse
Die perfekte Stiftleuchte für professionelle Inspektionsaufgaben. Bietet extrem leistungsstarke Ausleuchtung sowohl von dem Lampenkopf als auch von dem Spotlicht oben. Stufenlos dimmbar. Bis zu 10 Std. Betriebsdauer, 2,5 Std. Ladezeit, IP 30, IK 07 Stoßfestigkeit, mit Cliphalter und zwei Magneten, Farbtemperatur: 5500 -8300K, 400-3500 Lux/0,5 m, 20-200 Lumen, Leuchtweite 40 m

im SB-Buntkarton

Bestell-Nr.	Ausführung	L mm	Ø mm	VE	€
303.69	inkl. USB-Ladekabel	173	15	1	34,90



Batterie Plus Alkaline

Bestell-Nr.	Ausführung	St/Pac	VE	€
100.07	Mini AAAA 1,5V	2	12	2,20

BATTERIEN



100.01 100.02 100.03 100.04 100.05

Batterie Alkaline Power auf SB-Karte

Bestell-Nr.	Ausführung	St/Pac	VE	€
100.01	Mono D 1,5V	2	12	4,90
100.02	Baby C 1,5V	2	12	3,10
100.03	Mignon AA 1,5V	4	12	2,75
100.04	Micro AAA 1,5V	4	12	2,90
100.05	9V-Block	1	12	3,30



200.01 200.02 200.03 200.04 200.05

Batterie Alkaline Pro Power auf SB-Karte

Bestell-Nr.	Ausführung	St/Pac	VE	€
200.01	Mono D 1,5V	2	12	5,30
200.02	Baby C 1,5V	2	12	3,70
200.03	Mignon AA 1,5V	4	12	3,60
200.04	Micro AAA 1,5V	4	12	3,60
200.05	9V-Block	1	12	3,95



350.03 350.04

Batterie Alkaline EVOLTA

Liefert außergewöhnliche Leistung. Eingetragen im „Guinness world records“. Entwickelt, um die heutigen Energie-Anforderungen von elektrischen Geräten zu erfüllen. Ideal für Digital-Kamera, MP3-Player usw.

auf SB-Karte

Bestell-Nr.	Ausführung	St/Pac	VE	€
350.03	Mignon AA 1,5V	4	12	4,95
350.04	Micro AAA 1,5V	4	12	4,95



750.03 750.04 750.05

Batterie Lithium

Die klaren Vorteile der Lithium-Batterien sind: hohe Energiedichte, niedrige Selbstentladung, auslaufsicher, umweltfreundlich, einsetzbar bei Temperaturen von -20°C bis 55°C, bis zu 5 mal höhere Leistung als eine Alkalinebatterie

auf SB-Karte

Bestell-Nr.	Ausführung	St/Pac	VE	€
750.03	Mignon AA 1,5V 2900 mAh	2	12	7,90
750.04	Micro AAA 1,5V 1100 mAh	2	12	7,90
750.05	9V-Block 500 mAh	1	12	11,70

BATTERIEN



Batterie Zink-Kohle

auf SB-Karte

Bestell-Nr.	Ausführung	St/Pac	VE	€
408.03	Mignon AA 1,5V	8	12	3,20
408.04	Micro AAA 1,5V	8	12	3,20



Batterie Zink-Kohle Special Power

auf SB-Karte

Bestell-Nr.	Ausführung	St/Pac	VE	€
100.06	4,5V-flach	1	10	2,30



600.03 600.06 600.04 600.05

Akku Pro+ Nickel-Metallhydrid

Schnellladefähig, mehr als 1000 Lade-/Entladezyklen, höhere Kapazität und dadurch längere Einsatzdauer.

auf SB-Karte

Bestell-Nr.	Ausführung	St/Pac	VE	€
600.03	Mignon AA 1,2V 2450 mAh	2	12	13,40
600.06	Mignon AA 1,2V 1000 mAh DECT	2	12	6,95
600.04	Micro AAA 1,2V 900 mAh	2	12	11,90

ⓘ Die Nr. 600.06 ist speziell für schnurlose Telefone geeignet.

BATTERIEN

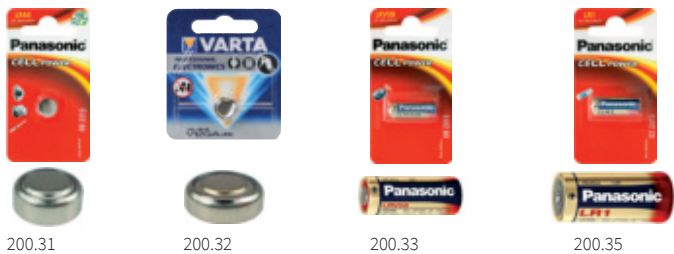

200.31 200.32 200.33 200.35

Knopfzelle Alkali

1 Stück auf SB-Karte

Bestell-Nr.	Ausführung	Ø mm	H mm	VE	€
200.31	LR44 1,5V 120 mAh	11,6	5,4	12	2,10
200.32	V12GA/LR43 1,5V 100 mAh	11,6	4,2	10	1,90
200.33	LRV08 12V 33 mAh	10	28	10	1,60
200.35	LR1 1,5V 907 mAh	12	30,2	10	2,40



222.46

Knopfzelle Silberoxid

1 Stück auf SB-Karte

Bestell-Nr.	Ausführung	Ø mm	H mm	VE	€
222.46	SR44 1,55V 160 mAh	11,6	5,4	12	3,30



225.51 225.52 225.53 225.54 225.55 225.56

Knopfzelle Lithium

1 Stück auf SB-Karte

Bestell-Nr.	Ausführung	Ø mm	H mm	VE	€
225.51	CR1620 3V 75 mAh	16	2	12	3,20
225.52	CR2016 3V 90 mAh	20	1,6	12	1,75
225.53	CR2025 3V 165 mAh	20	2,5	12	1,75
225.54	CR2032 3V 220 mAh	20	3,2	12	1,75
225.55	CR2430 3V 285 mAh	24	3,0	12	3,30
225.56	CR2450 3V 620 mAh	24	5,0	12	4,00



225.60 225.61

Photo-Batterie Lithium

1 Stück auf SB-Karte

Bestell-Nr.	Ausführung	Ø mm	H mm	VE	€
225.60	CR123 3V 1400 mAh	17,1	34,5	10	4,10
225.61	CR2 3V 850 mAh	15,0	27,0	10	4,70

Eine Umschlüsselungstabelle der verschiedenen Knopfzellenbezeichnungen, nach Herstellertypen, finden Sie auf Seite 401

BATTERIEN/LADEGERÄTE



Knopfzelle Alkali

z.B. Fernbedienung für Torantrieb

1 Stück auf SB-Karte

Bestell-Nr.	Ausführung	Ø mm	H mm	VE	€
200.36	11A 6V 38 mAh	10	16	20	2,10



Tisch-Ladegerät

mit Netzstecker, lädt 1-4 Mignon AA / Micro AAA Akkus, Einzelkanalladung mit LED-Anzeige

SB-verpackt

Bestell-Nr.	Ausführung	VE	€
395.00	inkl. 4 Mignon AA Ni-MH Akkus 2700 mAh	5	19,90



Schnell-Ladegerät

4-Kanal Ladegerät für 1-4 AA/AAA Ni-NiH / Ni-Cd Akkus.

Lädt die meisten Akkus innerhalb von 60 Minuten, leicht ablesbares LCD-Display (Ladevorgang, defekte Zellen, Entladungsfunktion). Erhaltungsladung.

0 Volt Jump Start (auch Akkus ohne Restspannung können geladen werden).

Sicherheitsabschaltung, Mikroprozessorgesteuerte Einzelkanalüberwachung,

Überhitzungsschutz, Polarisationschutz, Überspannungs- Kurzschlußschutz,

erkennt defekte/nicht aufladbare Zellen

SB-verpackt

Bestell-Nr.	Ausführung	VE	€
829.00	mit Netzstecker, inkl. KFZ-Adapter 12V DC	1	47,90



Batterietester

geeignet für folgende Akkus-/Batterietypen: AA/AAA/C/D oder 9V

SB-verpackt

Bestell-Nr.	Ausführung	VE	€
501.00	Kusto, LED-Anzeige	6	7,90

DRAHTBÜRSTEN



Drahtbürste HaWe

Holzkörper mit geschweiftem Griff, **deutsches Spitzenfabrikat** mit **Aufhängeloch**

Bestell-Nr.	Ausführung	VE	€
662.02	Stahldraht glatt 0,35 mm, Besatz 2-rhg.	6	2,60
662.03	Stahldraht glatt 0,35 mm, Besatz 3-rhg.	6	2,85
662.04	Stahldraht glatt 0,35 mm, Besatz 4-rhg.	6	2,90
662.05	Stahldraht glatt 0,35 mm, Besatz 5-rhg.	6	3,35
662.06	Stahldraht glatt 0,35 mm, Besatz 6-rhg.	6	3,55
662.12	Stahldraht rostfrei, glatt 0,35 mm, Besatz 2-rhg.	6	5,30
662.13	Stahldraht rostfrei, glatt 0,35 mm, Besatz 3-rhg.	6	6,20
662.14	Stahldraht rostfrei, glatt 0,35 mm, Besatz 4-rhg.	6	7,10
662.24	Messingdraht gewellt 0,30 mm, Besatz 4-rhg.	6	6,50



Universal-Drahtbürste

mit **50 mm breitem Schaber**. Unentbehrlich für Maler und Maurer zum Abbürsten und Abkratzen von starken Verunreinigungen. Auch als Grillreinigungsbürste einsetzbar

mit **Aufhängeloch**

Bestell-Nr.	Ausführung	VE	€
662.50	Stahldraht glatt 0,35 mm, Besatz 4-rhg.	12	6,60



Universal-Handbürste

mit Stahlrücken und Kusto-Formgriff, mit Handschutz

24 St im Display

Bestell-Nr.	Ausführung	L mm	VE	€
462.29	Stahldraht verzinkt , 0,3 gewellt	270	24	4,95
462.59	Stahldraht vermessingt , 0,3 gewellt	270	24	4,95



Kehlnahtbürste

Holzkörper mit geschweiftem Griff

mit **Aufhängeloch**

Bestell-Nr.	Ausführung	VE	€
462.03	Stahldraht glatt 0,35 mm, Besatz 3-rhg.	12	7,00
462.13	Stahldraht rostfrei glatt 0,35 mm, Besatz 3-rhg.	12	12,50



Feilenbürste

mit **Aufhängeloch**

Bestell-Nr.	Ausführung	VE	€
664.01	Gr. 1, Besatz 115 x 40 mm	12	5,50



Zündkerzenbürste

Bestell-Nr.	Ausführung	L mm	VE	€
663.00	Messingdraht gewellt	150	12	2,70

STAHLWOLLE



RAKSO-Stahlwolle

Paketware

Bestell-Nr.	Ausführung	gr	VE	€
10.704	extrem-fein, Sorte 0000	200	24	6,40
10.733	super-fein, Sorte 000	200	24	5,70
10.700	fein-fein, Sorte 00	200	24	5,30
10.710	fein, Sorte 0	200	24	4,75
10.701	mittel, Sorte 1	200	24	4,70
10.702	mittel, Sorte 2	200	24	4,70
10.703	grob, Sorte 3	200	24	4,70
10.744	grob, Sorte 4	200	24	4,70
10.705	sehr grob, Sorte 5	200	24	4,60



RAKSO-Stahlwolle

8 handliche Pads in Folienpackung

Bestell-Nr.	Ausführung	gr	VE	€
10.880	extrem-fein, Sorte 0000	200	12	6,40
10.780	fein-fein, Sorte 00	200	12	5,30
10.800	fein, Sorte 0	200	12	4,70
10.180	mittel, Sorte 1	200	12	4,70



RAKSO-Edelstahlwolle

für Naß- und Außenbereich, für kritische Holz - Metall - und Steinoberflächen, im Lebensmittelbereich, für Edelstahl

Bestell-Nr.	Ausführung	gr	VE	€
72.001	Edelstahl, Sorte fein	150	12	11,40
72.003	Edelstahl, Sorte mittel	150	12	10,95



RAKSO Spänematte

Kompakt geflochtene Stahlwolle Matten zur perfekten Reinigung von Holz-, Stein-, Glas- und Metalloberflächen, ideal zur Anwendung im Trockenbau.

Bestell-Nr.	Ausführung	St/Pac	VE	€
82.003	Spänematte fein	2	12	6,00
82.203	Spänematte grob	2	12	6,00

STAHLDRAHTBÜRSTEN



STAHLDRAHTBÜRSTEN

Stahldraht: Zur Bearbeitung von Metalloberflächen
Stahldraht gezopft: Besonders hart und aggressiv
Stahldraht gewellt: Weich und flexibel, je nach Drahtstärke unterschiedlich aggressiv
V2A-Draht: Zum Reinigen von rostfreien Oberflächen
Messingdraht: Zum Reinigen von empfindlichen oder Messingoberflächen
Schleifnylon: Zum Polieren, Schleifen und Strukturieren von feiner bis mittlerer Härte.



Topfbürste gezopft Industrie-Qualität!

für Winkelschleifer M14 x 2

SB-verpackt

Bestell-Nr.	Ausführung	Ø mm	UpM	VE	€
82.117	Stahldraht fein, 0,35	65	max. 12.500	1	14,40
82.217	Stahldraht grob, 0,50	65	max. 12.500	1	13,00
84.217	Stahldraht grob, 0,50	80	max. 9.000	1	28,80
86.217	Stahldraht grob, 0,50	100	max. 9.000	1	34,90
82.817	Edelstahl, 0,50	65	max. 12.500	1	28,90



Topf-Stahldrahtbürste gewellt

für Winkelschleifer M14 x 2

lose

Bestell-Nr.	Ausführung	Ø mm	VE	€
295.60	Stahldraht 0,35	60	20	8,00
SB-verpackt				
450-60	Stahldraht 0,35	60	5	10,30
21.367	Edelstahl 0,30	60	5	14,60



Kegelbürste gezopft Industrie-Qualität!

für Winkelschleifer M14 x 2. Universell einsetzbar für Kanten, Nuten, Flächen, auch zum Reinigen von Betonflächen

SB-verpackt

Bestell-Nr.	Ausführung	Ø mm	UpM	VE	€
72.211	Stahldraht grob, 0,50	100	max. 12.500	1	17,00
72.857	Edelstahl, 0,50	115	max. 15.000	1	35,70



Zopf-Rundbürste

einreihig gezopft, Bohrung 22,2 mm

SB-verpackt

Bestell-Nr.	Ausführung	Ø mm	UpM	VE	€
72.247	Stahldraht grob, 0,50	115	max. 12.500	1	17,40
72.811	Edelstahl, 0,50	115	max. 12.500	1	38,90

STAHLDRAHTBÜRSTEN



294.50

296.50

Topf-Stahldrahtbürste gewellt

mit 6-mm-Schaft, UpM max. 4.500

lose

Bestell-Nr.	Ausführung	Ø mm	VE	€
294.50	Stahldraht 0,35	50	20	4,70
294.75		75	20	5,60
294.80		80	10	9,20
296.50	Messing fein 0,25	50	10	6,50

SB-verpackt

400-20	Stahldraht 0,35	50	5	7,10
400-54		75	5	7,90
400-55		80	5	11,40
0-2112	Messing fein 0,25	50	5	8,70

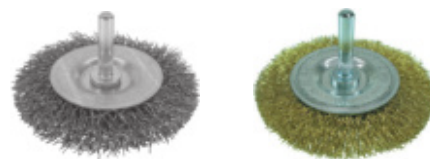

292.75

296.75

Scheiben-Stahldrahtbürste gewellt

mit 6-mm-Schaft, UpM max. 4.500

lose

Bestell-Nr.	Ausführung	Ø mm	Stä mm	VE	€
292.75	Stahldraht 0,35	75	8-10	20	3,40
292.10		100	8-10	20	4,50
293.75		75	14-16	20	6,30
293.10		100	14-16	20	7,70
296.75	Messing fein 0,25	75	8-10	10	6,20

SB-verpackt

1900-3	Stahldraht 0,35	75	8-10	5	5,80
1950-4		100	8-10	5	7,20
1950-5		75	14-16	5	8,70
1950-6		100	14-16	5	10,40
0-2110	Messing fein 0,25	75	8-10	5	8,40



Pinselbürste

mit Schaft 6 x 20 mm

lose

Bestell-Nr.	Ausführung	Ø mm	UpM	VE	€
295.22	Stahldraht gewellt 0,30	22	max. 12.000	10	5,30

SB-verpackt

490-22	Stahldraht gewellt 0,30	22	max. 12.000	5	7,50
--------	-------------------------	----	-------------	---	------



Pinselbürste gezopft Industrie-Qualität!

mit Schaft 6 x 20 mm, universell einsetzbar für Kanten, Nuten und auch Flächen

lose

Bestell-Nr.	Ausführung	Ø mm	UpM	VE	€
295.19	Stahldraht 0,35	19	max. 20.000	10	18,70

BÜRSTEN



Holz-Struktur-Bürste

mit 8-mm-Schaft, max. 4.000 UpM. Macht die Holzoberfläche rustikal.

lose

Bestell-Nr.	Ausführung	Ø mm	Stä mm	VE	€
295.80	vermessingt, gewellt 0,25	80	35	10	21,80

SB-verpackt

0-2265	vermessingt, gewellt 0,25	80	35	5	23,90
--------	---------------------------	----	----	---	-------



295.13
0-2104



542.20

Zylinder-Bürste

Stahldraht, nur für Rechtslauf. Zum Reinigen und Entgraten von Rohren und Bohrungen an schwer zugänglichen Stellen. Max. 800 UpM

lose

Bestell-Nr.	Ausführung	Ø mm	L mm	VE	€
295.13	Schaft 8 mm, Besatzlänge 55 mm	13	200	10	8,40
295.20		20	200	10	8,50
295.26		26	200	10	8,50
542.10	Ringöse, Besatzlänge 100 mm	10	300	10	6,50
542.15		15	300	10	6,70
542.20		20	300	10	6,60

SB-verpackt

0-2104	Schaft 8 mm, Besatzlänge 55 mm	26	200	5	10,90
--------	--------------------------------	----	-----	---	-------



NYLONBÜRSTEN

Vielfache Lebensdauer gegenüber Metallbürsten



Nylon-Scheibenbürste

mit 6 mm-Schaft, max. 4.500 UpM

SB-verpackt

Bestell-Nr.	Ausführung	Korn	Ø mm	Stä mm	VE	€
0-1500	Schleifnylon SIC 1,2	80	75	10	5	11,70
0-1502		80	100	10	5	13,60



Nylon-Topfbürste

mit 6 mm-Schaft, max. 4.500 UpM

SB-verpackt

Bestell-Nr.	Ausführung	Korn	Ø mm	VE	€
0-1505	Schleifnylon SIC 1,2	80	50	5	10,90
0-1506		80	75	5	13,40

BÜRSTEN



Nylon-Topfbürste

für Winkelschleifer M14 x 2, max. 12.000 UpM

SB-verpackt

Bestell-Nr.	Ausführung	Korn	Ø mm	VE	€
0-1528	Schleifnylon SIC 1,2	80	65	5	21,30



7732-6



7712-6

Bürsten-Sortiments - Display

für Winkelschleifer M14 x 2,
Stahldraht gezöpft, grob 0,50 mm

im attraktiven Farbdisplay

Bestell-Nr.	Ausführung	Ø mm	VE	€
7732-6	12 Kegelfürsten	100	1	167,00
7712-6	12 Topfbürsten	65	1	129,00



Heimwerker-Bürsten-Sortiment

8 Topfbürsten, fein, gewellt, Ø 50 mm, 8 Topfbürsten, fein, gewellt, Ø 75 mm
8 Scheibenbürsten, fein, gewellt, Ø 50 mm, 8 Scheibenbürsten, fein, gewellt, Ø 75 mm
8 Pinselbürsten, grob, Ø 25 mm

im attraktiven Farbdisplay

Bestell-Nr.	Ausführung	VE	€
499-90	mit 6 mm-Schaft	1	156,00

SCHLEIFPAPIER

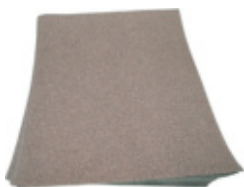

Schleifpapier HaWe Super

Bogen 230 x 280 mm. Spitzen-Qualität zur Verfeinerung sämtlicher Oberflächen. Hohe Standzeit, flexibel und widerstandsfähig. Für Holz, Metalle, Lacke, Kunststoffe

50 Stück = Mindestabnahmemenge

Bestell-Nr.	Ausführung	Korn	BE	VE	€
75-040	Finishing	40	St	50	0,65
75-060		60	St	50	0,65
75-080		80	St	50	0,65
75-100		100	St	50	0,65
75-120		120	St	50	0,65
75-150		150	St	50	0,65
75-180		180	St	50	0,65
75-240		240	St	50	0,65
75-280	280	St	50	0,65	



Schleifpapier HaWe naß/trocken

Bogen 230 x 280 mm. Das ideale Schleifpapier zum gefühlvollen Schleifen von Karosserien. Absolut wasserfest und hochflexibel. Für riefenfreie Metalle, Lacke, Kunststoffe

50 Stück = Mindestabnahmemenge

Bestell-Nr.	Ausführung	Korn	BE	VE	€
85-120	naß/trocken	120	St	50	0,85
85-180		180	St	50	0,85
85-240		240	St	50	0,85
85-320		320	St	50	0,85
85-400		400	St	50	0,85
85-600		600	St	50	0,85



Schleif-Gewebe HaWe

Bogen 230 x 280 mm. Spitzen-Qualität für hohe Ansprüche. Für Metalle, Lacke und Kunststoffe

50 Stück = Mindestabnahmemenge

Bestell-Nr.	Ausführung	Korn	BE	VE	€
65-040	Braunköper, kunstharzgebunden	40	St	50	2,15
65-060		60	St	50	2,15
65-080		80	St	50	2,15
65-100		100	St	50	2,15
65-120		120	St	50	2,15
65-150		150	St	50	2,15
65-180		180	St	50	2,15
65-240		240	St	50	2,15
65-320	320	St	50	2,15	

Schleifpapier-Center siehe Seite 388

SCHLEIFEN



965.00



966.00

Schleifklotz HaWe

Bestell-Nr.	Ausführung	L mm	B mm	H mm	VE	€
965.00	Presskork	120	60	35	10	2,70
966.00	Kusto, 2-tlg.	130	70	32	10	3,80



Handscheifer HaWe

mit vernickelten Stahl-Federspannern, Schleifplatte mit Zellgummi-Auflage

Bestell-Nr.	Ausführung	L mm	B mm	VE	€
4311.5	aus Kusto	212	105	5	8,40



Schleifschwamm

für Naß- und Trockenschliff, Schleifpapier und Schleifblock in Einem in SB-Bänderole

Bestell-Nr.	Ausführung	L mm	B mm	H mm	VE	€
5064.1	fein/mittel	100	70	25	20	2,35
5064.2	mittel/grob	100	70	25	20	2,35



Schleiffix-Handklotz

weichgebundenes Reinigungsmittel, mit Schleifkorn durchsetzt, poliert und mattiert. Zusatz von Wasser, Seife, Petroleum oder Pasten erhöht die Wirkung

Display = 18 Stück

Bestell-Nr.	Ausführung	Korn	BE	VE	€
1380.1	grob/rot	60	St	18	8,50
1380.2	mittel/grün	120	St	18	8,50
1380.3	fein/gelb	240	St	18	8,50

SCHLEIFEN



SCHLEIFVLIES

Für die Oberflächenbearbeitung von Holz, Metall und Kunststoff.
Zum Reinigen, Anschleifen, Glätten, Strukturieren, Entrosten, Mattieren, usw.
Für Handschliff und maschinelle Bearbeitung (Schwingschleifer) geeignet.
Frei von metallischen Bestandteilen, für Nass- und Trockenschliff.
A + G = Aluminium Oxyd (Korund) / S - Silizium Carbid



10.471



10.472

Vlies-Halter mit Klettbelag

Bestell-Nr.	Ausführung	L mm	B mm	H mm	VE	€
10.471	Neopren-Klotz	120	70	37	10	4,70
10.472	Kusto mit Griff	135	85		10	4,40



Vlies-Pad

Bestell-Nr.	Ausführung	Farbe	Korn	L mm	B mm	VE	€
10.473	grob	rot	A 120	140	100	10	2,10
10.474	mittel	rot	A 180	140	100	10	2,10
10.475	fein	grau	S 320	140	100	10	2,10
10.479	sehr fein	grau	S 600	140	100	10	2,10



10.476
10.477



10.478

Vlies-Pad mit Schwamm

Bestell-Nr.	Ausführung	L mm	B mm	VE	€
10.476	grob / mittel	140	100	10	4,70
10.477	fein / sehr fein	140	100	10	4,90
10.478	Vlies A 280/Belag P100	120	90	10	3,90



48.120



53.400

Vlies-Rolle

Rollen á 5 m, 11,5 cm breit, Schleifvlies auf Pappkern gewickelt, für Metall, Holz, Farbe

Bestell-Nr.	Ausführung	Farbe	Korn	VE	€
48.120	grob	rot	A 120	1	30,40
48.180	mittel	rot	A 180	1	25,10
48.280	fein	rot	A 280	1	25,10
53.400	superfein	grün	G 400	1	25,10

SCHLEIFEN



Schleifstreifen

für Holz- und Metallbearbeitung

10 Stück SB-verpackt

Bestell-Nr.	Ausführung	Korn	L mm	B mm	VE	€
40-040	für Klemmeinrichtung	40	230	93	1	2,90
40-060		60	230	93	1	2,30
40-080		80	230	93	1	2,25
40-120		120	230	93	1	2,05
40-240		240	230	93	1	2,05
40-001	Sortiment	40-80-240	230	93	1	2,50
50-040	für Klemmeinrichtung	40	280	115	1	3,70
50-060		60	280	115	1	2,80
50-080		80	280	115	1	2,60
50-120		120	280	115	1	2,60
50-240		240	280	115	1	2,60
50-001	Sortiment	40-80-240	280	115	1	2,95



90-040
20-040



95-040
25-040

Schleifstreifen Korund

für Holz- und Metallbearbeitung

10 Stück SB-verpackt

Bestell-Nr.	Ausführung	Korn	L mm	B mm	VE	€
90-040	8 Löcher (Bosch)	40	230	93	1	4,20
90-060	für Klemmeinrichtung	60	230	93	1	3,80
90-080		80	230	93	1	3,60
90-120		120	230	93	1	3,50
90-240		240	230	93	1	3,50
95-040	14 Löcher (Bosch)	40	280	115	1	5,60
95-060	für Klemmeinrichtung	60	280	115	1	5,10
95-080		80	280	115	1	4,60
95-120		120	280	115	1	4,50
20-040	8 Löcher (Bosch)	40	185	93	1	5,60
20-060	für Kletthaftung	60	185	93	1	5,40
20-080		80	185	93	1	5,20
20-120		120	185	93	1	5,10
20-240		240	185	93	1	5,10
25-040	14 Löcher (Bosch)	40	230	115	1	6,40
25-060	für Kletthaftung	60	230	115	1	6,40
25-080		80	230	115	1	6,20
25-120		120	230	115	1	5,90



Schleifpapier Korund

für Holz, Farbe, Lacke, Spachtel usw.,
geeignet für Hand- und Maschinengebrauch

auf Rollen

Bestell-Nr.	Ausführung	Korn	L m	B mm	VE	€
174.04	5 m x 115 mm	40	5	115	10	6,40
174.06		60	5	115	10	5,40
174.08		80	5	115	10	4,95
174.10		100	5	115	10	4,95
174.88	50 m x 115 mm	60	50	115	1	42,90
174.89		80	50	115	1	36,60
174.90		100	50	115	1	32,30
174.91		120	50	115	1	32,30

SCHLEIFEN



Endlos Schleifband (Gewebe)

Korundkörper, Kunstharzbindung, dicht gestreut, für Eisen, Edelstahl, NE-Metalle, Holz, Farben, Lacke. Zum Flächenschleifen, Entgraten, spitzenlos Rundschleifen.

3 Stück SB-verpackt

Bestell-Nr.	Ausführung	Korn	VE	€
309.10	65 x 410	40	6	5,40
309.11		60	6	5,20
309.12		80	6	5,30
309.13		100	6	4,90
309.14		120	6	4,90
309.50	75 x 480	40	6	5,90
309.51		60	6	5,50
309.52		80	6	5,30
309.53		100	6	5,20
309.54		120	6	5,20
309.21	75 x 508	60	6	5,90
309.22		80	6	5,90
309.30	75 x 533	40	6	5,90
309.31		60	6	5,50
309.32		80	6	5,30
309.33		100	6	5,20
309.34		120	6	5,20
309.35		180	6	5,20
309.36		240	6	5,20
309.40	100 x 560	40	6	7,60
309.41		60	6	7,20
309.42		80	6	7,10
309.43		100	6	6,80
309.44		120	6	6,80
309.45	180	6	6,80	
309.60	105 x 620	40	6	7,70
309.61		60	6	7,40
309.62		80	6	7,20
309.63		100	6	6,90
309.64	120	6	6,90	

SCHLEIFEN



Fächerschleifer

mit 6 mm-Schaft, für Holz und Metall

lose

Bestell-Nr.	Ausführung	Ø mm	H mm	Korn	VE	€
297.60	Edelkorund	60	40	60	10	5,90
297.12		60	40	120	10	5,90
298.60	Edelkorund	50	20	60	10	3,70
298.12		50	20	120	10	3,70

SB-verpackt

Bestell-Nr.	Ausführung	Ø mm	H mm	Korn	VE	€
0-2034	Edelkorund	60	40	60	5	7,90
0-2035		60	40	120	5	7,90
0-2036	Edelkorund	50	20	60	5	6,20
0-2037		50	20	120	5	6,20



Schleifmopteller Klingspor

für Einhand-Winkelschleifer. Mit großem Stützring, Bohrung 22,23 mm. Zirkonkorundgewebelamellen. Zum Abschleifen von Schweißnähten, Entgraten, Flächenglätten und Entrosten. Für Stahl, Edelstahl, NE-Metalle, Natur- und Kunststein, Eisen, Kunststoffe, Lacke und Farben. Hohe Standzeit, schmiert nicht zu.

Bestell-Nr.	Ausführung	Ø mm	Korn	VE	€
625.40	Glasgewebeteller	115	40	10	5,50
625.60		115	60	10	5,50
625.80		115	80	10	5,50
627.40	Glasgewebeteller	125	40	10	6,00
627.60		125	60	10	6,00
627.80		125	80	10	6,00



Schleifmopteller Hobtec

für Einhand-Winkelschleifer. Mit großem Stützring, Bohrung 22,23 mm. Zirkonkorundgewebelamellen. Zum Abschleifen von Schweißnähten, Entgraten, Flächenglätten und Entrosten. Für Stahl, Edelstahl, NE-Metalle, Natur- und Kunststein, Eisen, Kunststoffe, Lacke und Farben.

Bestell-Nr.	Ausführung	Ø mm	Korn	VE	€
628.40	Glasgewebeteller	115	40	10	4,90
628.60		115	60	10	4,90
628.80		115	80	10	4,90
628.12		115	120	10	4,90
629.40	Glasgewebeteller	125	40	10	5,30
629.60		125	60	10	5,30
629.80		125	80	10	5,30
629.12		125	120	10	5,30

SCHLEIFEN



Fiberschleifscheibe

für Einhand-Winkelschleifer. Voll kunstharzgebunden, auf Vulkanfaserunterlage

5-Stück-Pac

Bestell-Nr.	Ausführung	Ø mm	Korn	BE	VE	€
561.24	Metallbearbeitung	115	24	Pac	10	6,70
561.40		115	40	Pac	10	5,70
561.60		115	60	Pac	10	5,30
561.80		115	80	Pac	10	5,20
561.12		115	120	Pac	10	5,20
564.24	Metallbearbeitung	125	24	Pac	10	7,50
564.40		125	40	Pac	10	6,70
564.60		125	60	Pac	10	5,70
564.80		125	80	Pac	10	5,50
564.12		125	120	Pac	10	5,70



Spezialscheibe

für Einhand-Winkelschleifer. Voll kunstharzgebunden, auf Vulkanfaserunterlage

Bestell-Nr.	Ausführung	Ø mm	Korn	BE	VE	€
562.16	für Klauenpflege	115	16/24	St	25	6,40



Klett-Haft-Schleifscheibe

für Holz- und Metallbearbeitung, kunstharzgebunden, gewebeverstärkt

10-Stück-SB-Pac

Bestell-Nr.	Ausführung	Ø mm	Korn	VE	€
35-040	Edelkorund	115	40	10	6,40
35-050		115	50	10	5,10
35-080		115	80	10	4,90
35-120		115	120	10	4,90
35-001	Sortiment	115	50-80-120	10	5,10

SCHLEIFEN



Klett-Haft-Schleifblatt Korund

gelocht, für Exzenterschleifer. Zum Schleifen von Holz, Farben, Lacke, Eisen, Edelstahl, NE-Metalle, Kunststoffe

5-Stück-SB-Pac

Bestell-Nr.	Ausführung	Ø mm	Korn	VE	€
331.04	8 Löcher/Klett	125	40	10	3,70
331.06		125	60	10	3,50
331.08		125	80	10	3,50
331.12		125	120	10	3,10
331.18		125	180	10	3,10
331.24		125	240	10	3,10

25-Stück-SB-Pac

Bestell-Nr.	Ausführung	Ø mm	Korn	VE	€
332.04	8 Löcher/Klett	125	40	10	14,10
332.06		125	60	10	12,90
332.08		125	80	10	12,60
332.12		125	120	10	11,10
332.18		125	180	10	11,10



Klett-Haft-Schleifblatt Korund

gelocht, für Exzenterschleifer. Zum Schleifen von Holz, Farben, Lacke, Eisen, Edelstahl, NE-Metalle, Kunststoffe

5-Stück-SB-Pac

Bestell-Nr.	Ausführung	Ø mm	Korn	VE	€
335.04	6 Löcher/Klett	150	40	10	5,50
335.06		150	60	10	4,80
335.08		150	80	10	4,50
335.12		150	120	10	4,30
335.18		150	180	10	4,30
335.24		150	240	10	4,30



Klett-Haft-Schleifblatt Korund

gelocht, für Dreieckschleifer. Schleiftellermaß über Eck 94 mm. Zum Schleifen von Holz, Kunststoffen, Metallen, Stein, Spachtel und Lack

5-Stück-SB-Pac

Bestell-Nr.	Ausführung	Korn	VE	€
531.04	6 Löcher/Klett	40	10	3,10
531.06		60	10	3,10
531.08		80	10	2,90
531.12		120	10	2,90
531.18		180	10	2,90
531.24		240	10	2,90

25-Stück-SB-Pac

Bestell-Nr.	Ausführung	Korn	VE	€
532.04	6 Löcher/Klett	40	10	10,80
532.06		60	10	10,50
532.08		80	10	9,50
532.12		120	10	8,70
532.18		180	10	8,70

SCHLEIFEN



KLETT-HAFT-SCHLEIFBLÄTTER FÜR LANGHALSSCHLEIFER

passend für Tecmix (s. Seite 22), Festool und andere

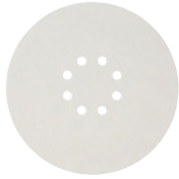

Klett-Haft-Schleifblatt

25-Stück-Pac

Bestell-Nr.	Ausführung	Ø mm	Korn	VE	€
376.08	8 Löcher/Klett	225	80	1	27,50
376.10		225	100	1	27,50
376.12		225	120	1	27,50
376.18		225	180	1	27,50
376.24		225	240	1	27,50

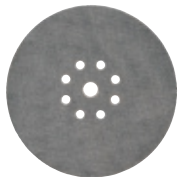

Klett-Haft-Schleifgitter

10-Stück-Pac

Bestell-Nr.	Ausführung	Ø mm	Korn	VE	€
396.06	8 Löcher/Klett	225	60	1	45,10
396.12		225	120	1	45,10



Klett-Adapter

Bestell-Nr.	Ausführung	Ø mm	VE	€
356.22	8 Löcher/Klett	225	1	11,60

SCHLEIFEN



KLETT-HAFT-SCHLEIFBLÄTTER FÜR LANGHALSSCHLEIFER

passend für Flex und andere

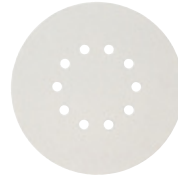

Klett-Haft-Schleifblatt

25-Stück-Pac

Bestell-Nr.	Ausführung	Ø mm	Korn	VE	€
378.08	10 Löcher/Klett	225	80	1	27,50
378.10		225	100	1	27,50
378.12		225	120	1	27,50
378.18		225	180	1	27,50
378.24		225	240	1	27,50

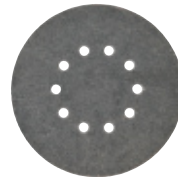

Klett-Haft-Schleifgitter

10-Stück-Pac

Bestell-Nr.	Ausführung	Ø mm	Korn	VE	€
398.06	10 Löcher/Klett	225	60	1	45,10
398.12		225	120	1	45,10

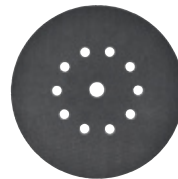

Klett-Adapter

Bestell-Nr.	Ausführung	Ø mm	VE	€
358.22	10 Löcher/Klett	225	1	11,60

MASCHINEN-ZUBEHÖR



Lammwoll-Polierhaube

Echt-Lammfell, max. 3.000 UpM

SB-verpackt

Bestell-Nr.	Ausführung	Ø mm	VE	€
485.12	mit Klettbelag	125	5	8,90
485.15		150	5	11,50



Filzpolierscheibe

zum Herstellen perfekter Hochglanzoberflächen. Zur Bearbeitung von Stahl/Edelstahl, Buntmetalle, Edelmetalle, Aluminium, Chrom uvm.

SB-verpackt

Bestell-Nr.	Ausführung	Bohr. mm	Ø mm	VE	€
5173-0	Filz	13	80	6	5,30



Schleifteller

mit 8 mm-Rundschaft für Bohrmaschinen. Aus flexiblem Kusto, mit guter Rückstellkraft, öl- und alterungsbeständig

SB-verpackt

Bestell-Nr.	Ausführung	Ø mm	VE	€
356.01	mit Klettbelag	115	5	5,40



Schleifteller

mit M14-Gewinde für Winkelschleifer. Aus flexiblem Kusto, mit guter Rückstellkraft, öl- und alterungsbeständig

SB-verpackt

Bestell-Nr.	Ausführung	Ø mm	VE	€
358.01	mit Klettbelag	115	5	8,60
358.02		125	5	8,80
359.01	mit Klemmscheibe	115	5	5,60
359.02		125	5	6,10



Spanndorn

mit U-Scheiben und Muttern

Bestell-Nr.	Ausführung	VE	€
0-2117	Spannschaft 8 mm, für Bohrung 13 mm	5	4,50

MASCHINEN-ZUBEHÖR

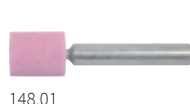

148.01



148.06

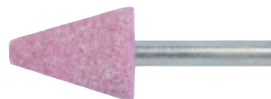

149.01

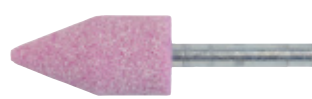

152.01

Keramische Schleifkörper Edelkorund

zum Schleifen von Metall, Glas, Keramik, Plastik

SB-verpackt

Bestell-Nr.	Ausführung	Ø mm	Stä mm	VE	€
148.01	zylindrisch, Schaft 3 mm	10	10	1	3,50
148.02	zylindrisch, Schaft 6 mm	10	20	1	3,70
148.03	zylindrisch, Schaft 6 mm	15	20	1	3,50
148.04	zylindrisch, Schaft 6 mm	20	20	1	3,70
148.05	zylindrisch, Schaft 6 mm	20	30	1	4,30
148.06	zylindrisch, Schaft 6 mm	25	30	1	4,50
148.07	zylindrisch, Schaft 6 mm	30	30	1	4,70
149.01	konisch, Schaft 6 mm	20	25	1	4,50
152.01	spitz, Schaft 6 mm	20	30	1	4,80



Biegsame Welle

Bohrfutter 0-8 mm, Spannschaft 6 mm, schwere Ausführung

mit SB-Öse

Bestell-Nr.	Ausführung	L cm	VE	€
560.00	mit Kugellager, bis 8000 UpM	130	1	64,90



Mini-Pumpe 1500 l/h

selbstansaugend, Spannschaft 6 mm, Schlauchanschluß 1/2 Zoll, Schlauchlänge max. 10 m, Druckleistung 3 bar, Ansaughöhe ca. 3 m, Trockenlauf max. 10 sec.

Nicht geeignet für entflammare Flüssigkeiten

SB-verpackt

Bestell-Nr.	Ausführung	Ø mm	VE	€
5061-0	Kusto-Gehäuse	60	4	12,80



Kombi-Pumpe 3000 l/h

selbstansaugend, Spannschaft 8 mm, Gewindeanschluß R 3/4 Zoll, Schlauchanschluß 1/2 Zoll u. 3/4 Zoll, Schlauchlänge max. 30 m, Druckleistung 4 bar, Ansaughöhe ca. 4 m, Trockenlauf max. 30 sec.

Nicht geeignet für entflammare Flüssigkeiten

SB-verpackt

Bestell-Nr.	Ausführung	Ø mm	VE	€
5060-0	Kusto-Gehäuse	80	2	27,80

DIAMANTTRENNSCHEIBEN



PREMIUM-DIAMANT-TRENNSCHEIBEN

Diamant-Segmente nach hochwertigem Verfahren aufgesintert. Für Naß- und Trockenschnitt einsetzbar. Weitere Ausführungen und Abmessungen sind auf Anfrage erhältlich.



Diamanttrennscheibe Super-Cut

geschlossener Rand mit glattem Belag, gesintert, saubere Schnittkante, speziell für dünne Materialien und Fliesen (weich), Granitplatten (dünn), Keramik und Marmor

SB-verpackt

Bestell-Nr.	Ausführung	Ø mm	Bohr. mm	VE	€
83.115	Belaghöhe 7 mm	115	22,23	1	18,90
83.125	Belaghöhe 7 mm	125	22,23	1	20,90
83.230	Belaghöhe 8 mm	230	22,23	1	31,90

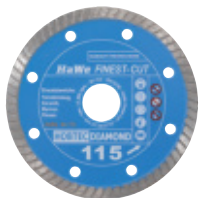

Diamanttrennscheibe Finest-Cut

Qualitätsscheibe gesintert, mit sehr hoher Diamantkonzentration, **Extra Dünn (ca. 1,2 mm)**, saubere Schnittkante. Für Fliesen, Granit, Feinsteinzeug und Keramik

SB-verpackt

Bestell-Nr.	Ausführung	Ø mm	Bohr. mm	VE	€
84.115	Belaghöhe 7 mm	115	22,23	1	26,45
84.125	Belaghöhe 7 mm	125	22,23	1	31,95
84.178	Belaghöhe 7 mm	180	22,23	1	54,60
84.230	Belaghöhe 8 mm	230	22,23	1	77,75



Diamanttrennscheibe Fliesen1

geschlossener Rand mit Turbosegment gesintert. Für alle harten und extrem harten Materialien, insbesondere Keramik-Terrassenfliesen bis 2 cm

SB-verpackt

Bestell-Nr.	Ausführung	Ø mm	Bohr. mm	VE	€
94.125	Belaghöhe 10 mm	125	22,23	1	61,90
94.230	Belaghöhe 10 mm	230	22,23	1	136,00

DIAMANTTRENNSCHEIBEN



PREMIUM-DIAMANT-TRENNSCHEIBEN

Diamant-Segmente nach hochwertigem Verfahren aufgesintert. Für Naß- und Trockenschnitt einsetzbar. Weitere Ausführungen und Abmessungen sind auf Anfrage erhältlich.

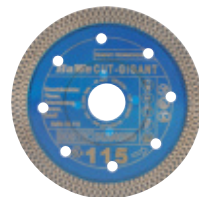

Diamanttrennscheibe Cut Gigant

X-Turbosegment gesintert, sehr schneller Schnitt, verstärktes Stammblatt. **Extra dünn (ca. 1,7 mm)** für sehr sauberen Schnitt. Für Fliesen, Granitplatten, Marmorplatten, Feinsteinzeug, Keramik, sowie zum Schneiden von Übergangs- und Eckschienen.

SB-verpackt

Bestell-Nr.	Ausführung	Ø mm	Bohr. mm	VE	€
85.115	Belaghöhe 10 mm	115	22,23	1	67,35
85.125	Belaghöhe 10 mm	125	22,23	1	73,65



Diamanttrennscheibe Turbo-Cut

Turbo-Schneidrand gesintert, für saubere Schnitte. Für Naturstein, Klinker, Beton, Baustellenmaterial. Pflastersteine, Betonrohre, Tonrohre, Schiefer und Verblendsteine

SB-verpackt

Bestell-Nr.	Ausführung	Ø mm	Bohr. mm	VE	€
92.115	Belaghöhe 10 mm	115	22,23	1	19,95
92.125	Belaghöhe 10 mm	125	22,23	1	22,65
92.230	Belaghöhe 10 mm	230	22,23	1	55,60

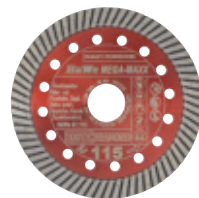

Diamanttrennscheibe Mega Maxx

gesintert, verstärktes, mehrfach gelochtes Stammblatt, äußerst schnittfreudig, geschlossener Rand mit Turbosegment. Für Klinker, Beton, armerter Beton, Granit, Natur- und Kunststein, Ziegel und Gipsplatten

SB-verpackt

Bestell-Nr.	Ausführung	Ø mm	Bohr. mm	VE	€
97.115	Belaghöhe 12 mm	115	22,23	1	47,00
97.125	Belaghöhe 12 mm	125	22,23	1	49,00
97.230	Belaghöhe 12 mm	230	22,23	1	93,00
97.325	Belaghöhe 12 mm	300	25,40	1	175,00
97.350	Belaghöhe 12 mm	350	20,00	1	219,00
97.355	Belaghöhe 12 mm	350	25,40	1	219,00

DIAMANTTRENNSCHEIBEN



PREMIUM-DIAMANT-TRENNSCHEIBEN

Diamant-Segmente nach hochwertigem Verfahren aufgesintert.
Für Naß- und Trockenschnitt einsetzbar.
Weitere Ausführungen und Abmessungen sind auf Anfrage erhältlich.



Diamanttrennscheibe Multi Diamond

preisgünstige, segmentierte Trennscheibe.
Für allgemeine Baustellenmaterialien und weiche Klinker

Bestell-Nr.	Ausführung	Ø mm	Bohr. mm	VE	€
73.115	Belaghöhe 7 mm	115	22,23	1	10,95
73.125	Belaghöhe 7 mm	125	22,23	1	13,00
73.230	Belaghöhe 7 mm	230	22,23	1	19,90



Diamanttrennscheibe Pro ECO

preisgünstige, segmentierte Trennscheibe.
Für Waschbetonplatten, Ziegel, armerter Beton und mittelharte Klinker

Bestell-Nr.	Ausführung	Ø mm	Bohr. mm	VE	€
87.230	Belaghöhe 10 mm	230	22,23	1	29,90



Diamanttrennscheibe Multi-Cut

gesinterte, segmentierte Ausführung, mehrschichtiger Stahlkern,
sauberer und schneller Schnitt. Für Beton, Waschbeton,
weiche Klinker, Ziegel und Baustellenmaterialien

SB-verpackt

Bestell-Nr.	Ausführung	Ø mm	Bohr. mm	VE	€
81.115	Belaghöhe 10 mm	115	22,23	1	17,90
81.125	Belaghöhe 10 mm	125	22,23	1	20,90
81.178	Belaghöhe 10 mm	180	22,23	1	31,75
81.230	Belaghöhe 10 mm	230	22,23	1	40,90

DIAMANTTRENNSCHEIBEN



PREMIUM-DIAMANT-TRENNSCHEIBEN

Diamant-Segmente nach hochwertigem Verfahren aufgesintert.
Für Naß- und Trockenschnitt einsetzbar.
Weitere Ausführungen und Abmessungen sind auf Anfrage erhältlich.



Diamanttrennscheibe Laser Turbo

lasergeschweißte, segmentierte Qualitätsscheibe mit sehr hoher
Diamantkonzentration. Besonders stabile Ausführung, hohe Schnitttiefe.
Für hartes Material, Granit, Beton, armerter Beton, Natur- und Kunststein,
Klinker, Ziegel, Baustellenmaterial.

SB-verpackt

Bestell-Nr.	Ausführung	Ø mm	Bohr. mm	VE	€
86.115	Belaghöhe 10 mm	115	22,23	1	29,95
86.125	Belaghöhe 10 mm	125	22,23	1	33,60
86.180	Belaghöhe 10 mm	180	22,23	1	54,60
86.230	Belaghöhe 10 mm	230	22,23	1	72,00
86.320	Belaghöhe 10 mm	300	20,00	1	113,00
86.325	Belaghöhe 10 mm	300	25,40	1	113,00
86.350	Belaghöhe 10 mm	350	20,00	1	133,00
86.355	Belaghöhe 10 mm	350	25,40	1	133,00



Diamanttrennscheibe Laser-Beton

lasergeschweißte, segmentierte Ausführung. Qualitätsscheibe mit sehr hoher
Diamantkonzentration, sehr stabile Ausführung mit hoher Schnitttiefe.
Für Baustellenmaterial, armerter Beton, Natur- und Kunststein,
Keramik und Klinker

SB-verpackt

Bestell-Nr.	Ausführung	Ø mm	Bohr. mm	VE	€
98.300	Belaghöhe 10 mm	300	20	1	133,00
98.350	Belaghöhe 10 mm	350	20	1	149,00



Diamanttrennscheibe Abrasive-Cut

gesinterte, segmentierte Ausführung. Für Kalksandstein, Schamotte,
Estrich, Ziegel, Asphalt, Frischbeton, Ton-Dachziegel,
Bimsstein und Porenbeton

SB-verpackt

Bestell-Nr.	Ausführung	Ø mm	Bohr. mm	VE	€
93.115	Belaghöhe 7 mm	115	22,23	1	17,95
93.125	Belaghöhe 7 mm	125	22,23	1	18,85
93.230	Belaghöhe 7 mm	230	22,23	1	52,40

DIAMANTTRENNSCHEIBEN



PREMIUM-DIAMANT-TRENNSCHEIBEN

Diamant-Segmente nach hochwertigem Verfahren aufgesintert. Für Naß- und Trockenschritt einsetzbar. Weitere Ausführungen und Abmessungen sind auf Anfrage erhältlich.

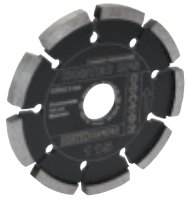

Diamant-Frässcheibe

für die Sanierung von Fliesen-, Putz- und Mauerwerkfugen

SB-verpackt

Bestell-Nr.	Ausführung	Ø mm	Bohr. mm	Stä mm	VE	€
77.145	gerade	115	22,23	4,5	1	90,85
77.165		115	22,23	6,5	1	110,00
77.185		115	22,23	8,5	1	128,00



Diamant-Topfschleifer Premium

für Winkelschleifer, 2-reihig, zum trockenen Abschleifen unebener Flächen, auf Beton, Naturstein usw.

SB-verpackt

Bestell-Nr.	Ausführung	Ø mm	Bohr. mm	VE	€
91.115	Belaghöhe 5 mm	115	22,23	1	66,60
91.125	Belaghöhe 5 mm	125	22,23	1	71,90
91.180	Belaghöhe 5 mm	180	22,23	1	109,00



Schnellspannmutter für Winkelschleifer

spannen und lösen von Trennscheiben bis Ø 230 mm ohne Werkzeug. Bitte Bedienungsanleitung auf der Verpackung beachten

SB-verpackt

Bestell-Nr.	Ausführung	VE	€
357.00	Stahl	1	31,40

TRENNSCHEIBEN



Trennscheibe für Metall

Bohrung 22,2 mm, max. 80 m/s, für freihändiges Trennen mit Winkelschleifern

Bestell-Nr.	Ausführung	Ø mm	Stä mm	VE	€
2225.4	gekröpft	115	3	50	1,55
2225.5	gekröpft	125	3	50	1,70
2225.7	gerade	175	3	25	2,30
2225.9	gerade	230	3	25	2,85

Trennscheibe für Metall

Extra dünn, Bohrung 22,2 mm, max. 80 m/s, für freihändiges Trennen mit Winkelschleifern. Für dünne Bleche, Edelstahl usw.

Bestell-Nr.	Ausführung	Ø mm	Stä mm	VE	€
2225.1	gerade, extra dünn	115	1	100	1,70
2225.2	gerade, extra dünn	125	1	100	1,75



Trennscheibe für Stein

Bohrung 22,2 mm, max. 80 m/s, für freihändiges Trennen mit Winkelschleifern

Bestell-Nr.	Ausführung	Ø mm	Stä mm	VE	€
2230.4	gekröpft	115	3	50	1,70
2230.5	gekröpft	125	3	50	1,70
2230.7	gerade	178	3	25	3,10
2230.9	gerade	230	3	25	3,10



Schruppscheibe für Metall

Bohrung 22,2 mm, max. 80 m/s, für freihändiges Schleifen mit Winkelschleifern

Bestell-Nr.	Ausführung	Ø mm	Stä mm	VE	€
2210.4	gekröpft	115	6	30	2,10
2210.5	gekröpft	125	6	30	2,30

TRENNSCHEIBEN



TRENNSCHEIBEN



Hochwertige Ausführung, OSA-zertifiziert, für präzises Trennen mit Winkelschleifern.
Sehr schnittfreudig bei hoher Standzeit.



Trennscheibe für Metall

Bohrung 22,2 mm, max. 80 m/s, **extra dünn** für dünne Bleche, Edelstahl usw.

in 10-Stück-Blehdose

Bestell-Nr.	Ausführung	Ø mm	Stä mm	VE	€
1025.1	gerade	115	1	1	18,40
1025.2	gerade	125	1	1	19,40



Trennscheibe für Metall

Bohrung 22,2 mm, max. 80 m/s, **extra dünn** für dünne Bleche, Edelstahl usw.

Bestell-Nr.	Ausführung	Ø mm	Stä mm	VE	€
1125.4	gerade	115	1	50	1,80
1125.5	gerade	125	1	50	1,90
1125.7	gerade	180	1,6	25	2,90
1125.9	gerade	230	1,9	25	3,40



Trennscheibe für Metall

Bohrung 22,2 mm, max. 80 m/s, für freihändiges Trennen mit Winkelschleifern

Bestell-Nr.	Ausführung	Ø mm	Stä mm	VE	€
1425.4	gekröpft	115	2,5	25	1,85
1425.5	gekröpft	125	2,5	25	2,05
1425.7	gekröpft	180	3,0	25	2,45
1425.9	gekröpft	230	3,0	25	3,15

TRENNSCHEIBEN



TRENNSCHEIBEN



Hochwertige Ausführung, OSA-zertifiziert, für präzises Trennen mit Winkelschleifern.
Sehr schnittfreudig bei hoher Standzeit.



Trennscheibe für Stein

Bohrung 22,2 mm, max. 80 m/s, für freihändiges Trennen mit Winkelschleifern

Bestell-Nr.	Ausführung	Ø mm	Stä mm	VE	€
1430.4	gekröpft	115	3,0	25	1,95
1430.5	gekröpft	125	3,0	25	2,10
1430.9	gekröpft	230	3,0	25	3,35



Schruppscheibe für Metall

Bohrung 22,2 mm, max. 80 m/s, für freihändiges Schleifen mit Winkelschleifern

Bestell-Nr.	Ausführung	Ø mm	Stä mm	VE	€
1410.4	gekröpft	115	6,0	10	2,50
1410.5	gekröpft	125	6,0	10	2,85

HARTMETALL-STEINBOHRER



HM-Steinbohrer

Standard Steinbohrer, robuste Ausführung. Zum Dreh- und Schlagbohren. Zum Bohren in Natur- und Kunststein, Mauerwerk, Kalksandstein

in SB-Tasche

Bestell-Nr.	Ausführung	Ø mm	L mm	VE	€
217.03	rollgewalzt	3,0	60	10	1,30
217.04		4,0	75	10	1,30
217.05		5,0	85	10	1,40
217.06		6,0	100	10	1,50
217.08		8,0	120	10	1,90
217.10		10,0	120	10	2,40
217.12		12,0	150	10	3,50
217.14		14,0	150	5	4,10
218.05	rollgewalzt	5,0	200	10	2,40
218.06		6,0	200	10	2,40
218.08		8,0	200	10	3,30
218.10		10,0	200	10	3,50



HM-Mauerbohrer lang

Standard Steinbohrer, robuste Ausführung. Zum Dreh- und Schlagbohren. Zum Bohren in Natur- und Kunststein, Mauerwerk, Kalksandstein

in SB-Verpackung

Bestell-Nr.	Ausführung	Ø mm	L mm	VE	€
17.408	Schaft rund, 7 mm	8,0	400	1	6,20
17.410	Schaft rund, 9 mm	10,0	400	1	6,90
17.412	Schaft rund, 10 mm	12,0	400	1	7,30
17.414	Schaft rund, 9,5 mm	14,0	400	1	9,90
17.416	Schaft 6-kt., 11 mm	16,0	400	1	12,20



HM-Betonbohrer

Hartmetall-bestückt, für Beton-Naturstein-Kunststein-Marmor, Kalksandstein

in SB-Tasche

Bestell-Nr.	Ausführung	Ø mm	L mm	VE	€
333.04	Schlagbohrer	4,0	85	10	2,20
333.05		5,0	85	10	2,30
333.06		6,0	100	10	2,60
333.08		8,0	120	10	3,70
333.10		10,0	120	10	4,70
333.12		12,0	150	5	6,30



Fliesenbohrer Extreme

mit extrem scharfer, speziell angeschliffener HM-Platte. Extrem hitzebeständig. Einfaches und sicheres Bohren in sehr harten Fliesen, Porzellan, Keramik, Kunststoff, Holz, Blech, Glas uvm.

in SB-Tasche

Bestell-Nr.	Ø mm	L mm	Nutz/L mm	VE	€
252.04	4,0	85	50	1	18,30
252.05	5,0	85	50	1	19,30
252.06	6,0	100	65	1	20,50
252.08	8,0	125	75	1	24,90
252.10	10,0	150	90	1	30,30

Bitte beachten: Nur Drehbohren und ausreichend mit Wasser o.ä. kühlen!

HARTMETALL-STEINBOHRER



Glas- und Fliesenbohrer

mit Spezialhartmetallplatte. Speziell geeignet zum Bohren von Glasscheiben, Spiegelglas, Flaschen, Porzellan, Fliesen etc.

in SB-Tasche

Bestell-Nr.	Ausführung	Ø mm	L mm	VE	€
254.03	mit Spezialhartmetallplatte	3	58	5	5,30
254.04		4	58	5	5,50
254.05		5	58	5	5,95
254.06		6	58	5	6,40
254.08		8	78	5	7,40
254.10		10	98	5	9,95
254.12		12	98	5	16,70

Bitte beachten: Niedrigste Tourenzahlen einstellen. Ausreichend kühlen mit Wasser, Terpentin, Essig oder Petroleum.



HM-Betonbohrer

Hochleistungsbohrer Profi Beton zum Einsatz in Schlagbohrmaschinen und Bohrhämmern mit Bohrfutteraufnahme. Geeignet zum Schlagbohren in Beton, Mauerwerk und Naturstein, zum Drehbohren in Marmor.

in SB-Tasche

Bestell-Nr.	Ausführung	Ø mm	L mm	VE	€
222.03	punktgenaues Anbohren	3,0	60	10	4,60
222.04		4,0	75	10	4,60
222.05		5,0	85	10	4,30
222.55		5,5	100	10	4,80 AV
222.06		6,0	100	10	4,50
222.65		6,5	100	10	4,80 AV
222.07		7,0	100	10	5,10
222.08		8,0	120	10	5,10
222.09		9,0	100	10	4,90 AV
222.10		10,0	120	10	6,30
222.12		12,0	150	5	7,90
222.14		14,0	150	5	13,10
223.06	punktgenaues Anbohren	6,0	150	10	6,60
223.08		8,0	250	10	7,90



HM-Mehrzweckbohrer Multicut

universeller Spezialbohrer, hohe Flexibilität und präzise Bohrungen in unterschiedlichen Materialien. Zum Drehbohren in Fliesen, Mauerwerk, Metall, Holz und Kunststoff.

in SB-Verpackung

Bestell-Nr.	Ausführung	Ø mm	L mm	VE	€
221.03	diamantgeschliffene Schneiden	3,0	60	10	5,90
221.04		4,0	75	10	6,60
221.05		5,0	85	10	6,80
221.06		6,0	100	10	6,80
221.08		8,0	120	10	8,60
221.10		10,0	120	10	9,70
221.12		12,0	150	10	11,70
221.14		14,0	250	10	14,90



HM-Dachziegelbohrer

Spezialbohrer zum Drehbohren in Dachziegel, Dachstein, Eternit, Schiefer, Keramik, Fliesen, Marmor und Granit.

in SB-Verpackung

Bestell-Nr.	Ausführung	Ø mm	L mm	VE	€
224.04	mit 1/4" Sechskantschaft	4	100	1	7,70
224.05		5	100	1	7,90
224.06		6	100	1	8,10

STEINBOHRER



HM-Steinbohrer

hohe Standzeit und schnelles Bohren selbst in hartem Beton und Gestein. Auch als **Schriftlochbohrer** verwendbar

SB-verpackt

Bestell-Nr.	Ø mm	L mm	Nutz/L mm	VE	€
212.05	5,0	85	50	1	2,20 AV
212.06	6,0	100	60	1	2,60 AV

STEINBOHRER - SÄTZE



221.00



221.02

Hartmetall-Steinbohrer-Satz

Standard Steinbohrer, robuste Ausführung. Zum Dreh- und Schlagbohren. Zum Bohren in Natur- und Kunststein, Mauerwerk, Kalksandstein

in SB-Box

Bestell-Nr.	Ausführung	VE	€
221.00	4-5-6-8-10 mm	10	8,00
221.02	3-4-5-6-7-8-9-10 mm	10	11,60



HM-Betonbohrer-Satz

Hochleistungsbohrer Profi Beton zum Einsatz in Schlagbohrmaschinen und Bohrhämmern mit Bohrfutteraufnahme. Geeignet zum Schlagbohren in Beton, Mauerwerk und Naturstein, zum Drehbohren in Marmor

in SB-Box

Bestell-Nr.	Ausführung	VE	€
06.451	4, 5, 6, 8, 10 mm	1	21,80



HM-Mehrzweckbohrer-Satz

universeller Spezialbohrer, hohe Flexibilität und präzise Bohrungen in unterschiedlichen Materialien. Zum Drehbohren in Fliesen, Mauerwerk, Metall, Holz und Kunststoff

in SB-Box

Bestell-Nr.	Ausführung	VE	€
01.464	4, 5, 6, 8, 10 mm	1	31,00

SDS-BOHRER



ROCK 2

Hammerbohrer ROCK 2

SDS PLUS 2-Schneiden-Bohrkopf

- Made in Germany
- Das innovative Kopfdesign kombiniert die Vorteile des 2-Schneiders mit der Stabilität eines Mehrschneiders bei Armierungstreffern.
- Aktive Zentrierung und optimale Führung während des Bohrens durch die markante und aggressive Zentrierspitze.
- Signifikant schnellerer Bohrfortschritt durch kurze gerade Spiralanläufe.
- Vibrationsoptimierte Spiralförmigkeit mit Kernverstärkung.
- Großvolumige robuste Wendel für hohen Bohrmehltransport.
- Hochwertiger Vergütungsstahl für härteste Anwendungen.

SB-Aufhänger

Bestell-Nr.	Ø mm	L mm	Nutz/L mm	VE	€
16.004	4,0	110	60	5	4,30
16.005	5,0	110	60	5	3,30
16.105	5,0	160	110	5	3,90
16.006	6,0	110	60	5	3,30
16.106	6,0	160	110	5	3,50
16.206	6,0	210	160	5	5,70
16.266	6,0	260	210	5	6,50
16.265	6,5	260	210	5	7,40
16.365	6,5	310	260	5	8,90
16.107	7,0	160	110	5	4,70
16.008	8,0	110	60	5	4,30
16.108	8,0	160	110	5	4,20
16.208	8,0	210	160	5	5,20
16.268	8,0	260	210	5	6,20
16.308	8,0	310	260	5	8,60
16.408	8,0	460	410	5	13,60
16.010	10,0	160	110	6	4,90
16.210	10,0	210	160	5	5,90
16.110	10,0	260	210	5	6,80
16.410	10,0	450	400	5	11,70
16.310	10,0	310	260	5	8,40
16.012	12,0	160	110	5	5,80
16.212	12,0	210	160	5	6,30
16.312	12,0	260	210	5	8,40
16.712	12,0	310	260	5	9,70
16.412	12,0	450	400	5	13,90
16.114	14,0	160	110	5	7,90
16.214	14,0	210	160	5	8,90
16.314	14,0	310	260	5	10,60
16.414	14,0	450	400	1	16,80
16.115	15,0	160	110	5	9,60
16.215	15,0	260	210	5	11,70
16.216	16,0	210	160	1	11,20
16.316	16,0	310	260	1	12,90
16.416	16,0	450	400	1	22,30
16.218	18,0	200	150	1	17,20
16.318	18,0	300	250	1	23,80
16.418	18,0	450	400	1	24,80
16.120	20,0	200	150	1	21,40
16.320	20,0	300	250	1	26,50
16.420	20,0	450	400	1	28,20
16.222	22,0	250	200	1	30,60
16.422	22,0	450	400	1	44,30
16.424	24,0	450	400	1	49,60
16.425	25,0	450	400	1	52,80
16.426	26,0	450	400	1	55,50



ROCK 2

Hammerbohrer ROCK 2

SDS PLUS 2-Schneiden-Bohrkopf
Überlängen SB-Aufhänger

Bestell-Nr.	Ø mm	L mm	Nutz/L mm	VE	€
10.610	10,0	600	550	1	20,90
10.110	10,0	1000	950	1	44,50
10.612	12,0	600	550	1	21,40
10.112	12,0	1000	950	1	53,40
10.614	14,0	600	550	1	25,20
10.616	16,0	600	550	1	25,20
10.116	16,0	1000	950	1	60,20
10.618	18,0	600	550	1	33,60
10.620	20,0	600	550	1	37,70
10.120	20,0	1000	950	1	77,60

SDS-BOHRER



ROCK 2

Hammerbohrer ROCK 2

SDS Plus 2-Schneiden-Bohrkopf
im 10er-Pack

im 10-Stück-SB-Pack

Bestell-Nr.	Ø mm	L mm	Nutz/L mm	BE	VE	€
86.006	6,0	110	60	Pac	1	28,80
86.106	6,0	160	110	Pac	1	31,60
86.108	8,0	160	110	Pac	1	37,00
86.208	8,0	210	160	Pac	1	46,90



04.794



7512.5

SDS-Hammerbohrer-Satz

in SB-Box

Bestell-Nr.	Ausführung	VE	€
04.794	ROCK 2, 5-6-8x110 mm, 6-8-10-12x160 mm	1	36,30
7512.5	fox-tools, 5-6x110 mm, 6-8-10x160 mm	1	10,90



Hammerbohrer Sharx SDS PLUS

4-Schneiden-Bohrkopf aus Vollhartmetall.

Optimiertes Bohrkopfdesign mit großen Kanälen für effiziente Staubabführung.

Klemmfrees Herausziehen des Bohrers selbst bei tiefen Löchern.

Extrem lange Lebensdauer und schnelle Bohrgeschwindigkeit

kein Verhaken in armiertem Beton

SB-verpackt

Bestell-Nr.	Ø mm	L mm	Nutz/L mm	VE	€
74.214	14,0	215	150	5	17,10 AV

SDS-Bohrer



ROCK 4



Hammerbohrer ROCK 4

SDS-Plus 4-Schneiden-Bohrkopf

- Made in Germany
- 4 Vollhartmetallschneiden-Bohrkopf mit 4x90° Schneidengeometrie.
- Kein Einhaken bei Armierungseisen.
- 4-spiralige Bohrwendel, schnelle Bohrmehlabfuhr.
- Läuft außergewöhnlich vibrationsarm.
- Ausgeprägte Zentrierspitze.
- Einfaches, präzises Anbohren und präzise, runde Löcher.
- Sehr hohe Lebensdauer, auch bei höchster Beanspruchung.

SB-verpackt

Bestell-Nr.	Ø mm	L mm	Nutz/L mm	VE	€
66.005	5,0	110	50	5	5,70
66.006	6,0	110	50	5	5,70
66.106	6,0	160	100	5	6,10
66.206	6,0	210	150	5	7,90
66.266	6,0	260	200	5	9,30
66.265	6,5	260	200	5	13,90
66.108	8,0	160	100	5	6,90
66.208	8,0	210	150	5	8,00
66.268	8,0	260	200	5	9,60
66.308	8,0	310	250	5	12,30
66.408	8,0	460	400	1	20,30
66.010	10,0	160	100	5	7,60
66.210	10,0	210	150	5	8,80
66.110	10,0	260	200	5	10,20
66.310	10,0	310	250	5	12,00
66.410	10,0	450	400	1	21,20
66.012	12,0	160	100	5	8,60
66.212	12,0	210	150	5	10,40
66.312	12,0	310	250	5	15,90
66.412	12,0	450	400	1	23,10
66.114	14,0	160	100	5	12,00
66.214	14,0	210	150	5	14,90
66.314	14,0	310	250	5	19,40
66.414	14,0	450	400	1	23,90
66.216	16,0	210	150	1	21,20
66.316	16,0	310	250	1	25,10
66.416	16,0	450	400	1	31,90
66.418	18,0	450	400	1	32,90
66.420	20,0	450	400	1	36,90



ROCK 4



Hammerbohrer-Satz Rock 4

SDS 4-Schneiden-Bohrkopf

in SB-Box

Bestell-Nr.	Ausführung	VE	€
66.050	5-tlg., je 1 Bohrer 6x160 mm, 8-10-12-14x210 mm	1	46,90

SDS-BOHRER



ROCK 4



Hammerbohrer ROCK 4

SDS Plus 4-Schneiden-Bohrkopf im 10er-Pack

im 10-Stück-SB-Pack

Bestell-Nr.	Ø mm	L mm	Nutz/L mm	St/Pac	BE	€
67.005	5,0	110	50	10	Pac	53,00
67.105	5,0	160	100	10	Pac	56,90
67.006	6,0	110	50	10	Pac	54,00
67.106	6,0	160	100	10	Pac	57,70
67.206	6,0	210	150	10	Pac	74,40
67.266	6,0	260	200	10	Pac	90,80
67.306	6,0	310	250	10	Pac	127,00
67.165	6,5	160	100	10	Pac	74,40
67.865	6,5	210	150	10	Pac	101,00
67.265	6,5	260	200	10	Pac	132,00
67.365	6,5	310	250	10	Pac	157,00
67.108	8,0	160	100	10	Pac	66,30
67.208	8,0	210	150	10	Pac	75,50
67.268	8,0	260	200	10	Pac	91,80
67.308	8,0	310	250	10	Pac	120,00
67.368	8,0	360	300	10	Pac	170,00
67.408	8,0	460	400	10	Pac	198,00
67.010	10,0	160	100	10	Pac	72,50
67.210	10,0	210	150	10	Pac	83,20
67.110	10,0	260	200	10	Pac	96,90
67.310	10,0	310	250	10	Pac	118,00
67.410	10,0	450	390	10	Pac	208,00
67.012	12,0	160	110	10	Pac	81,60
67.212	12,0	210	160	10	Pac	98,50
67.612	12,0	260	210	10	Pac	113,00
67.312	12,0	310	260	10	Pac	156,00
67.412	12,0	450	400	10	Pac	224,00
67.214	14,0	210	160	10	Pac	145,00
67.614	14,0	260	210	10	Pac	176,00
67.314	14,0	310	260	10	Pac	189,00
67.414	14,0	450	400	10	Pac	234,00
67.116	16,0	160	110	10	Pac	180,00
67.216	16,0	210	160	10	Pac	204,00
67.616	16,0	260	110	10	Pac	230,00
67.316	16,0	310	260	10	Pac	244,00
67.416	16,0	450	400	10	Pac	306,00
67.618	18,0	250	200	10	Pac	244,00
67.418	18,0	450	400	5	Pac	153,00
67.620	20,0	250	200	5	Pac	147,00
67.420	20,0	450	400	5	Pac	185,00

SDS-MEIßEL



ROCK 4



Hammerbohrer ROCK 4

SDS-Max 4-Schneiden-Bohrkopf

Wichtiger Hinweis: Bei Bohren mit Überlänge, mit Bohrern gleichen Durchmessers mindestens 150 mm tief vorbohren!

SB-verpackt

Bestell-Nr.	Ø mm	L mm	Nutz/L mm	VE	€
26.012	*12,0	540	400	1	60,20
26.316	16,0	340	200	1	52,20
26.016	16,0	540	400	1	65,30
26.318	18,0	340	200	1	56,50
26.018	18,0	540	400	1	70,90
26.320	20,0	320	200	1	59,90
26.520	20,0	520	400	1	71,40
26.322	22,0	320	200	1	66,90
26.022	22,0	520	400	1	77,30
26.324	24,0	320	200	1	73,20
26.524	24,0	520	400	1	85,90
26.325	25,0	320	200	1	67,50
26.525	25,0	520	400	1	78,50
26.925	25,0	920	800	1	123,00
26.028	28,0	570	450	1	96,30
26.030	30,0	570	450	1	105,00
26.932	32,0	920	800	1	163,00
26.035	35,0	570	450	1	132,00
26.940	40,0	920	800	1	239,00
26.945	45,0	920	800	1	310,00

SDS-MEIßEL



137051



137052



137053



137054



137055

Meißel

mit SDS-Plus-Aufnahmeschaft, aus Sonder-Stahl, gehärtet und vergütet
Made in Germany

SB-Aufhänger

Bestell-Nr.	Ausführung	L mm	B mm	VE	€
137051	Spitzmeißel	250	-	1	11,00
137052	Flachmeißel	250	20	1	11,00
137053	Spatmeißel	250	40	1	15,50
137054	Hohlmeißel	250	22	1	22,50
137055	Fliesenmeißel, selbstschärfend	250	40	1	19,20

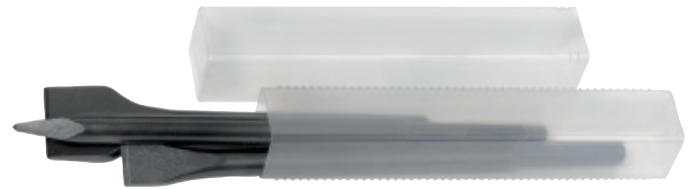

Meißel-Satz 3-tlg.

mit SDS-Plus-Aufnahmeschaft, Made in Germany

Bestell-Nr.	Ausführung	L mm	VE	€
137003	Spitz-/Flach-/Spatenmeißel	250	1	29,80



139729



139732



139735

Meißel

mit SDS-max-Aufnahmeschaft, aus Sonder-Stahl, gehärtet, vergütet und selbstschärfend, Made in Germany

SB-Aufhänger

Bestell-Nr.	Ausführung	L mm	B mm	VE	€
139729	Spitzmeißel	400	-	1	20,00
139732	Flachmeißel	400	25	1	20,00
139735	Spatmeißel	350	50	1	31,40

METALLBOHRER



Spiralbohrer DIN 338 HSS-G mit zyl. Schaft
Spitzenqualität, aus dem Vollen präzisionsgeschliffen,
 aus europäischen Originalstählen der Spitzenklasse

in Kusto-Tüte

Bestell-Nr.	Ausführung	Ø mm	L mm	VE	€
38.003	DIN 338 HSS-G	0,3	19	10	1,30
38.004		0,4	20	10	1,30
38.005		0,5	22	10	1,30
38.006		0,6	24	10	1,30
38.007		0,7	28	10	1,30
38.008		0,8	30	10	1,30
38.009		0,9	32	10	1,30
38.010		1,0	34	10	1,30
38.011		1,1	36	10	1,30
38.012		1,2	38	10	1,30
38.013		1,3	38	10	1,30
38.014		1,4	40	10	1,30
38.015		1,5	40	10	1,30
38.016		1,6	43	10	1,30
38.017		1,7	43	10	1,30
38.018		1,8	46	10	1,30
38.019		1,9	46	10	1,30
38.020		2,0	49	10	1,30
38.021		2,1	49	10	1,30
38.022		2,2	49	10	1,30
38.023		2,3	53	10	1,30
38.024		2,4	57	10	1,30
38.025		2,5	57	10	1,30
38.026		2,6	57	10	1,50
38.027		2,7	61	10	1,50
38.028		2,8	61	10	1,50
38.029		2,9	61	10	1,50
38.030		3,0	61	10	1,45
38.031		3,1	65	10	1,50
38.032		3,2	65	10	1,50
38.033		3,3	65	10	1,50
38.034		3,4	70	10	1,50
38.035		3,5	70	10	1,45
38.036		3,6	70	10	1,70
38.037		3,7	70	10	1,70
38.038		3,8	75	10	1,70
38.039		3,9	75	10	1,70
38.040		4,0	75	10	1,70
38.041		4,1	75	10	1,70
38.042		4,2	75	10	1,70
38.043		4,3	80	10	1,90
38.044		4,4	80	10	1,90
38.045		4,5	80	10	1,70
38.046		4,6	80	10	2,20
38.047		4,7	80	10	2,20
38.048		4,8	86	10	2,20
38.049		4,9	86	10	2,20
38.050		5,0	86	10	2,00
38.051		5,1	86	10	2,40
38.052		5,2	86	10	2,40
38.053		5,3	86	10	2,40
38.054		5,4	93	10	2,40
38.055		5,5	93	10	2,20
38.056		5,6	93	10	2,60
38.057		5,7	93	10	2,60
38.058		5,8	93	10	2,60
38.059		5,9	93	10	2,60
38.060		6,0	93	10	2,40
38.061		6,1	101	10	3,00
38.062		6,2	101	10	3,00
38.063		6,3	101	10	3,00
38.064		6,4	101	10	3,00
38.065		6,5	101	10	2,80
38.066		6,6	101	10	3,80
38.067		6,7	101	10	3,80
38.068		6,8	109	10	3,20
38.070		7,0	109	10	3,20
38.071		7,1	109	10	4,50
38.072		7,2	109	10	4,50
38.073		7,3	109	10	4,50
38.074		7,4	109	10	4,50
38.075		7,5	109	10	3,90
38.076		7,6	117	10	4,90
38.077		7,7	117	10	4,90
38.078		7,8	117	10	4,90
38.079		7,9	117	10	4,90
38.080		8,0	117	10	4,40
38.081		8,1	117	10	5,40
38.082		8,2	117	10	5,40
38.083		8,3	117	10	5,40
38.084		8,4	117	10	5,40
38.085		8,5	117	10	4,90
38.086		8,6	125	10	6,00
38.087		8,7	125	10	6,00

Mindestabnahme: 1,0 um 0,5 mm steigend bis 8,0 mm = 10 Stück (1 Tüte)

METALLBOHRER

Spiralbohrer DIN 338 HSS-G mit zyl. Schaft
Spitzenqualität, aus dem Vollen präzisionsgeschliffen,
 aus europäischen Originalstählen der Spitzenklasse

in Kusto-Tüte

Bestell-Nr.	Ausführung	Ø mm	L mm	VE	€
38.088		8,8	125	10	6,00
38.089		8,9	125	10	6,00
38.090		9,0	125	10	5,40
38.095		9,5	125	10	6,00
38.100		10,0	133	10	6,60
38.102		10,2	133	5	7,60
38.105		10,5	133	5	7,60
38.110		11,0	142	5	8,60
38.115		11,5	142	5	9,20
38.118		11,8	142	5	11,20
38.120		12,0	151	5	10,20
38.122		12,2	151	5	11,40
38.125		12,5	151	5	10,40
38.130		13,0	151	5	11,10
38.135		13,5	160	5	16,30
38.140		14,0	160	5	16,30
38.145		14,5	169	5	19,40
38.150		15,0	169	5	20,40
38.155		15,5	178	5	22,40
38.160		16,0	178	5	23,50



Spiralbohrer DIN 338 HSS-G
aus dem Vollen präzisionsgeschliffen

in SB-Tasche

Bestell-Nr.	Ausführung	Ø mm	VE	€
44.010	DIN 338 HSS-G	1,0	10	1,00
44.015		1,5	10	1,00
44.020		2,0	10	1,05
44.025		2,5	10	1,05
44.030		3,0	10	1,15
44.032		3,2	10	1,45
44.033		3,3	10	1,45
44.035		3,5	10	1,30
44.040		4,0	10	1,45
44.042		4,2	10	1,65
44.045		4,5	10	1,65
44.050		5,0	10	1,80
44.055		5,5	10	2,25
44.060		6,0	10	2,25
44.065		6,5	10	2,45
44.068		6,8	10	3,00
44.070		7,0	10	2,90
44.080		8,0	10	3,40
44.085		8,5	10	3,90
44.090		9,0	10	4,30
44.100		10,0	10	5,20
44.105		10,5	5	5,50
44.120		12,0	5	7,20
44.130		13,0	5	8,10

METALLBOHRER



Spiralbohrer DIN 338 HSS-G,
präzisionsgeschliffen, **preiswerte Qualität**

in **Kusto-Tüte**

Bestell-Nr.	Ausführung	Ø mm	VE	€
28.010	DIN 338 HSS-G	1,0	10	0,80
28.015		1,5	10	0,80
28.016		1,6	10	0,80
28.020		2,0	10	0,80
28.025		2,5	10	0,90
28.030		3,0	10	1,10
28.031		3,1	10	1,20
28.032		3,2	10	1,20
28.033		3,3	10	1,20
28.034		3,4	10	1,20
28.035		3,5	10	1,20
28.038		3,8	10	1,20
28.040		4,0	10	1,20
28.041		4,1	10	1,40
28.042		4,2	10	1,40
28.043		4,3	10	1,40
28.044		4,4	10	1,40
28.045		4,5	10	1,40
28.048		4,8	10	1,50
28.049		4,9	10	1,50
28.050		5,0	10	1,50
28.051		5,1	10	1,55
28.052		5,2	10	1,55
28.055		5,5	10	1,55
28.057		5,7	10	0,90 AV
28.058		5,8	10	1,75
28.060		6,0	10	1,75
28.061		6,1	10	1,90
28.062		6,2	10	1,90
28.064		6,4	10	1,90
28.065		6,5	10	1,90
28.066		6,6	10	2,10
28.068		6,8	10	2,10
28.069		6,9	10	2,10
28.070		7,0	10	2,10
28.075		7,5	10	2,45
28.080		8,0	10	2,80
28.081		8,1	10	3,10
28.082		8,2	10	3,10
28.085		8,5	10	3,10
28.090		9,0	10	3,40
28.095		9,5	10	3,80
28.100		10,0	10	4,20
28.102		10,2	5	4,50
28.105		10,5	5	4,50
28.110		11,0	5	5,40
28.115		11,5	5	6,00
28.120		12,0	5	6,50
28.125		12,5	5	7,00
28.130		13,0	5	7,60

Mindestabnahme: 1,0 um 0,5 mm steigend bis 8,0 mm = 10 Stück (1 Tüte)

METALLBOHRER



Spiralbohrer DIN 338 HSS-Co / 5% Cobalt-legiert,
aus dem Vollen präzisionsgeschliffen, mit Kreuzanschliff, Spitzenw. 130°
für normale Stähle, harte und hitzebeständige Stähle, Nirosta, VA

in **Kusto-Tüte**

Bestell-Nr.	Ausführung	Ø mm	L mm	VE	€
42.010	DIN 338 HSS-Co	1,0	34	10	0,80
42.015		1,5	40	10	0,80
42.020		2,0	49	10	0,95
42.024		2,4	57	10	1,10
42.025		2,5	57	10	1,10
42.026		2,6	57	10	1,10
42.027		2,7	61	10	1,10
42.028		2,8	61	10	1,10
42.030		3,0	61	10	1,20
42.031		3,1	65	10	1,50
42.032		3,2	65	10	1,50
42.033		3,3	65	10	1,50
42.034		3,4	70	10	1,50
42.035		3,5	70	10	1,50
42.037		3,7	70	10	2,10
42.038		3,8	75	10	2,10
42.039		3,9	75	10	2,10
42.040		4,0	75	10	2,10
42.041		4,1	75	10	2,05
42.042		4,2	75	10	2,05
42.043		4,3	80	10	2,10
42.045		4,5	80	10	2,10
42.048		4,8	86	10	2,40
42.049		4,9	86	10	2,50
42.050		5,0	86	10	2,50
42.051		5,1	93	10	2,80
42.052		5,2	86	10	2,80
42.055		5,5	93	10	2,80
42.060		6,0	93	10	3,10
42.065		6,5	101	10	3,80
42.068		6,8	109	10	4,60
42.070		7,0	109	10	4,60
42.075		7,5	109	10	5,10
42.080		8,0	117	10	5,60
42.085		8,5	117	10	5,80
42.090		9,0	125	10	6,70
42.095		9,5	125	10	8,00
42.100		10,0	133	10	9,10
42.102		10,2	133	10	9,30
42.105		10,5	133	10	9,30
42.110		11,0	142	5	10,20
42.115		11,5	142	5	11,90
42.120		12,0	151	5	13,60
42.125		12,5	151	5	14,40
42.130		13,0	151	5	15,50

Mindestabnahme: 1,0 um 0,5 mm steigend bis 8,0 mm = 10 Stück (1 Tüte)



Spiralbohrer DIN 338 HSS-Co / 5% Cobalt-legiert,
aus dem Vollen präzisionsgeschliffen, mit Kreuzanschliff, Spitzenw. 130°
für normale Stähle, harte und hitzebeständige Stähle, Nirosta, VA

in **SB-Tasche**

Bestell-Nr.	Ausführung	Ø mm	VE	€
47.010	DIN 338 HSS-Co	1,0	10	1,20
47.015		1,5	10	1,20
47.020		2,0	10	1,40
47.025		2,5	10	1,70
47.030		3,0	10	1,90
47.031		3,1	10	2,20
47.033		3,3	10	2,10
47.035		3,5	10	2,10
47.040		4,0	10	2,50
47.041		4,1	10	3,00
47.042		4,2	10	3,00
47.045		4,5	10	3,10
47.050		5,0	10	3,30
47.051		5,1	10	3,90
47.055		5,5	10	3,90
47.060		6,0	10	4,20
47.065		6,5	10	5,10
47.068		6,8	10	5,60
47.070		7,0	10	5,60
47.080		8,0	10	6,80
47.085		8,5	10	7,90
47.090		9,0	10	8,80
47.100		10,0	10	11,00

METALLBOHRER



Spiralbohrer DIN 338 HSS
rollgewalzt

in Kusto-Tüte

Bestell-Nr.	Ausführung	Ø mm	VE	€
43.010	DIN 338 HSS	1,0	10	0,75
43.015		1,5	10	0,75
43.020		2,0	10	0,70
43.025		2,5	10	0,80
43.030		3,0	10	0,80
43.032		3,2	10	0,80
43.033		3,3	10	0,90
43.035		3,5	10	1,05
43.040		4,0	10	0,75
43.041		4,1	10	0,80
43.042		4,2	10	0,80
43.045		4,5	10	0,80
43.050		5,0	10	0,85
43.051		5,1	10	1,00
43.052		5,2	10	1,00
43.055		5,5	10	1,00
43.060		6,0	10	1,10
43.065		6,5	10	1,30
43.070		7,0	10	1,55
43.075		7,5	10	1,70
43.080		8,0	10	1,85
43.085		8,5	10	1,95
43.090		9,0	10	2,30
43.095		9,5	10	2,50
43.100		10,0	10	2,65
43.105		10,5	5	2,70
43.110		11,0	5	3,20
43.115		11,5	5	3,50
43.120		12,0	5	3,90
43.125		12,5	5	4,10
43.130		13,0	5	4,30

Mindestabnahme: 1,0 um 0,5 mm steigend bis 10 mm = 10 Stück (1 Tüte)



Spiralbohrer DIN 338 HSS
rollgewalzt

in SB-Tasche

Bestell-Nr.	Ausführung	Ø mm	VE	€
41.010	DIN 338 HSS	1,0	10	0,75
41.015		1,5	10	0,75
41.020		2,0	10	0,80
41.025		2,5	10	0,80
41.030		3,0	10	0,80
41.031		3,1	10	0,85
41.032		3,2	10	0,85
41.035		3,5	10	0,85
41.040		4,0	10	0,85
41.041		4,1	10	1,00
41.042		4,2	10	1,00
41.045		4,5	10	1,00
41.050		5,0	10	1,00
41.055		5,5	10	1,45
41.060		6,0	10	1,55
41.065		6,5	10	1,55
41.070		7,0	10	1,60
41.080		8,0	10	1,80
41.085		8,5	10	2,25
41.090		9,0	10	2,45
41.100		10,0	10	3,10
41.105		10,5	5	3,30
41.110		11,0	5	3,30
41.120		12,0	5	4,10
41.125		12,5	5	4,40
41.130		13,0	5	4,60

METALLBOHRER



Spiralbohrer DIN338 HSS
rollgewalzt mit abgesetztem Schaft

SB-verpackt

Bestell-Nr.	Ausführung	Ø mm	L mm	VE	€
34.120	Schaft-Ø 10 mm	12,0	151	1	4,20
34.125		12,5	151	1	4,60
34.130		13,0	151	1	4,90
34.135		13,5	160	1	4,90
34.140		14,0	160	1	5,30
34.145		14,5	169	1	6,20
34.150		15,0	169	1	6,40
34.160		16,0	178	1	7,20
34.165	Schaft-Ø 13 mm	16,5	184	1	7,90
34.170		17,0	184	1	8,20
34.180		18,0	191	1	9,60
34.190		19,0	198	1	10,60
34.200		20,0	205	1	11,40
34.220		22,0	205	1	13,00
34.240		24,0	205	1	25,70



Spiralbohrer DIN 340 HSS
rollgewalzt extra lang

in Kusto-Tüte

Bestell-Nr.	Ausführung	Ø mm	L mm	VE	€
40.020	DIN 340 HSS	2,0	85	10	0,80
40.025		2,5	95	10	0,90
40.030		3,0	106	10	0,95
40.032		3,2	112	10	1,30
40.035		3,5	112	10	1,25
40.040		4,0	119	10	1,40
40.042		4,2	119	10	1,90
40.045		4,5	126	10	1,90
40.050		5,0	132	10	2,25
40.055		5,5	139	10	2,45
40.060		6,0	148	10	2,45
40.065		6,5	148	10	2,70
40.070		7,0	156	10	2,80
40.075		7,5	156	10	3,20
40.080		8,0	165	10	3,50
40.085		8,5	165	10	3,70
40.090		9,0	175	10	4,30
40.095		9,5	175	10	4,40
40.100		10,0	175	10	5,30
40.105		10,5	184	10	5,70
40.110		11,0	195	10	6,60
40.120		12,0	205	10	8,80
40.130		13,0	205	10	9,20

Mindestabnahme: 1,0 um 0,5 mm steigend bis 10 mm = 10 Stück (1 Tüte)



Spiralbohrer HSS
für Akku-Schrauber

Bestell-Nr.	Ausführung	Ø mm	L mm	VE	€
3380.3	mit Bit-Schaft 1/4"	3	82	10	2,10
3380.4		4	96	10	2,30
3380.5		5	107	10	2,60
3380.6		6	114	10	2,90

METALLBOHRER



Hartmetall-Spiralbohrer DIN 8037 zyl. Schaft für harte Stähle, Guß, Bronze, Messing usw.

Bestell-Nr.	Ausführung	Ø mm	L mm	VE	€
37.030	DIN 8037	3,0	50	1	8,10
37.040		4,0	56	1	12,50
37.050		5,0	63	1	13,50
37.060		6,0	71	1	15,70
37.080		8,0	80	1	19,40
37.100		10,0	100	1	26,80
37.130		13,0	112	1	39,70

Weitere Größen auf Anfrage. Nur auf stationären Maschinen verwenden!



Spiralbohrer DIN 1897 HSS-G extra kurz (Automatenbohrer) aus dem Vollen präzisionsgeschliffen mit Kreuzanschliff

in Kusto-Tüte

Bestell-Nr.	Ausführung	Ø mm	L mm	VE	€
36.032	DIN 1897 HSS-G	3,2	49	10	1,85
36.042		4,2	55	10	2,00
36.052		5,2	62	10	2,70

Mindestabnahme: 10 Stück (1 Tüte)



Karosseriebohrer (Zweispitzbohrer) doppelseitig, mit Kreuzanschliff

in Kusto-Tüte

Bestell-Nr.	Ausführung	Ø mm	L mm	VE	€
35.031	HSS-G, aus dem Vollen geschliffen	3,1	49	10	1,70
35.032		3,2	49	10	1,80
35.033		3,3	49	10	1,80
35.041		4,1	55	10	2,10
35.042		4,2	55	10	2,10
35.052		5,2	62	10	2,90
39.031	HSS profilgeschliffen	3,1	46	10	1,30
39.032		3,2	49	10	1,30
39.033		3,3	49	10	1,30
39.041		4,1	55	10	1,50
39.042		4,2	55	10	1,50
39.052		5,2	62	10	2,00

Mindestabnahme: 10 Stück (1 Tüte)



Schweißpunktbohrer HSS-Co aus dem Vollen präzisionsgeschliffen, Zentrumsspitze Form E, leichtes Zentrieren, Anbohren und absolut runde Bohrungen

in Kusto-Tüte

Bestell-Nr.	Ausführung	Ø mm	L mm	VE	€
1113.6	HSS-Co	6	66	10	5,90
1113.8		8	79	10	7,90

METALLBOHRER



Spiralbohrer DIN 345 HSS mit Morsekegel

Bestell-Nr.	Ausführung	Ø mm	L mm	VE	€
45.120	MK 1	12,0	182	1	8,90
45.140	MK 1	14,0	189	1	9,40
45.145	MK 2	14,5	212	1	10,90
45.150	MK 2	15,0	212	1	10,90
45.155	MK 2	15,5	218	1	12,20
45.160	MK 2	16,0	218	1	12,20
45.165	MK 2	16,5	223	1	12,80
45.170	MK 2	17,0	223	1	12,80
45.175	MK 2	17,5	228	1	13,10
45.180	MK 2	18,0	228	1	13,50
45.185	MK 2	18,5	233	1	14,50
45.190	MK 2	19,0	233	1	14,80
45.200	MK 2	20,0	238	1	16,10
45.205	MK 2	20,5	243	1	19,60
45.210	MK 2	21,0	243	1	19,70
45.220	MK 2	22,0	248	1	21,00
45.225	MK 2	22,5	253	1	21,60
45.230	MK 2	23,0	253	1	21,80
45.240	MK 3	24,0	281	1	23,40
45.250	MK 3	25,0	281	1	26,30
45.260	MK 3	26,0	286	1	28,40
45.270	MK 3	27,0	291	1	30,10
45.280	MK 3	28,0	291	1	31,40
45.300	MK 3	30,0	296	1	34,40
45.310	MK 3	31,0	301	1	40,40
45.320	MK 4	32,0	334	1	46,10



6122.6



0.2512

Fräsbohrer HSS

aus dem Vollen präzisionsgeschliffen, robustes Hochleistungswerkzeug **SB-verpackt**

Bestell-Nr.	Ausführung	Ø mm	L mm	VE	€
6122.6	HSS	6	90	1	5,70
0.2512	HSS-TIN	6	90	1	6,60



Zentrierbohrer DIN 333 HSS aus dem Vollen präzisionsgeschliffen, Form A, Senkwinkel 60°, Spankammer poliert

Bestell-Nr.	Ausführung	Ø mm	L mm	VE	€
33.010	Schaft-Ø 3,15 mm	1,0	31	10	3,70
33.016	Schaft-Ø 4,0 mm	1,6	35	10	3,90
33.020	Schaft-Ø 5,0 mm	2,0	40	10	4,10
33.025	Schaft-Ø 6,3 mm	2,5	45	10	4,60
33.315	Schaft-Ø 8,0 mm	3,15	50	10	5,10
33.040	Schaft-Ø 10,0 mm	4,0	55	10	8,90
33.050	Schaft-Ø 12,5 mm	5,0	63	10	11,20

SCHALUNGSBOHRER



Schalungsbohrer HSS

Spitzenqualität, Zylinderschaft verjüngt max. 13 mm Ø,
Spiralnute am Ende offen gefräst, für freien Spanaustritt,
bewirkt eine gute Spanabfuhr und klemmt nicht

in SB-Tasche

Bestell-Nr.	Ausführung	Ø mm	L mm	VE	€
39.408	HSS	8	400	5	6,20
39.410		10	400	5	8,20
39.412		12	400	5	9,80
39.414		14	400	6	11,30
39.416		16	400	5	15,20
39.418		18	400	5	17,30
39.420		20	400	5	18,70
39.422		22	400	5	20,80
39.608	HSS	8	600	5	6,60
39.610		10	600	5	8,20
39.612		12	600	5	11,20
39.614		14	600	5	12,20
39.616		16	600	5	15,80
39.618		18	600	5	17,40
39.620		20	600	5	19,95
39.622		22	600	5	23,60



Schalungsbohrer HSS mit SDS-Schaft, gehärtet nach DIN,
Spitzenqualität, Zylinderschaft verjüngt, mit Schraubverbindung,
Spezialausführung, bewirkt eine gute Spanabfuhr und klemmt nicht

in SB-Tasche

Bestell-Nr.	Ausführung	Ø mm	L mm	VE	€
36.412	HSS mit SDS-Schaft	12	400	1	14,60
36.416		16	400	1	24,30
36.420		20	400	1	35,50
36.422		22	400	1	41,00



Installations-Bohrer HSS

Spitzenqualität, mit 6-kt.-Spannschaft SW 12 mm

in SB-Tasche

Bestell-Nr.	Ausführung	Ø mm	L mm	VE	€
37.425	für 1/2"-Rohre	25	400	1	31,50
37.429	für 3/4"-Rohre	30	400	1	36,50



HSS-Spiralbohrer-Satz in Gesamtlänge 400 mm

die preiswerteste Alternative, wenn überlange Spiralbohrer zum Einsatz kommen sollen.
Schäfte können auf die gewünschten Längenmaße gekürzt werden.
Sicherheits-Schraubverbindung von Schaft und Bohrer

in SB-Tasche

Bestell-Nr.	Ausführung	VE	€
39.403	3-tlg., 8-10-12 x 400 mm	5	18,40

BOHRER-SÄTZE



Kombi-Bohrer-Satz

HM-Steinbohrer 5-6-8 mm
HSS-Spiralbohrer 5-6-8 mm
Holzspiralbohrer 5-6-8 mm

in SB-Box

Bestell-Nr.	Ausführung	VE	€
321.90	9-tlg.	5	5,90



329.08



361.07

Spiralbohrer-Satz HSS

in SB-Box

Bestell-Nr.	Ausführung	VE	€
329.08	6-tlg., 2-8 mm, 1 mm steigend	5	4,90
361.07	13-tlg., 2-8 mm, 0,5 mm steigend	5	8,10



Spiralbohrer-Lagerkasten

aus stabilem Stahlblech, Ku-Einsatz mit 20 Fächern,
Facheinteilung mit Inhaltsangabe auf dem Deckel.

170 HSS-Spiralbohrer

1,0-8,0 mm je 10 Stück 0,5 mm steigend, 8,5-10,0 mm je 5 Stück 0,5 mm steigend

Bestell-Nr.	Ausführung	L mm	B mm	H mm	VE	€
882.00	komplett bestückt	335	230	50	1	73,90
883.00	Kasten leer, 1500 gr.	335	230	50	1	21,90

SPIRALBOHRER-SÄTZE



361.19

Spiralbohrer-Satz HSS-G

Topqualität, profilgeschliffen

in Stahlblechkassette

Bestell-Nr.	Ausführung	VE	€
361.19	19-tlg., 1-10,5 mm, 0,5 mm steigend	1	14,40
361.25	25-tlg., 1-13 mm, 0,5 mm steigend	1	28,50



361.02

Spiralbohrer-Satz HSS

in Stahlblechkassette

Bestell-Nr.	Ausführung	VE	€
361.02	19-tlg., 1-10 mm, 0,5 mm steigend	1	11,90
361.03	24-tlg., 1-10,5 mm, 0,5 mm steigend, + Kernlochbohrer 3,3/4,2/6,8/10,2 mm	1	28,80
361.04	25-tlg., 1-13 mm, 0,5 mm steigend	1	22,90



361.06

Spiralbohrer-Satz HSS-G

Profiqualität, aus dem Vollen präzisionsgeschliffen, höchste Präzision

in Stahlblechkassette

Bestell-Nr.	Ausführung	VE	€
361.05	50-tlg., 1-5,9 mm, 0,1 mm steigend	1	62,30
361.06	41-tlg., 6-10 mm, 0,1 mm steigend	1	177,00



9619.0

Spiralbohrer-Satz HSS-G TIN

aus dem Vollen präzisionsgeschliffen, TIN-beschichtet

in Kusto Rose Box

Bestell-Nr.	Ausführung	VE	€
9619.0	19-tlg., 1-10 mm, 0,5 mm steigend	1	26,90
9625.0	25-tlg., 1-13 mm, 0,5 mm steigend	1	43,90



9439.0

Spiralbohrer-Satz HSS-G, blank

aus dem Vollen Präzisionsgeschliffen

in Kusto Rose Box

Bestell-Nr.	Ausführung	VE	€
9439.0	19-tlg., 1-10 mm, 0,5 mm steigend	1	22,90
9425.0	25-tlg., 1-13 mm, 0,5 mm steigend	1	43,90



361.20

Spiralbohrer-Kassette leer

Stahlblech

Bestell-Nr.	Ausführung	Gr	VE	€
361.20	für 19 Bohrer, 1-10 mm, 0,5 mm steigend	2	1	9,60
361.40	für 25 Bohrer, 1-13 mm, 0,5 mm steigend	4	1	13,20
361.50	für 50 Bohrer, 1-5,9 mm, 0,1 mm steigend	5	1	12,10
361.60	für 41 Bohrer, 6-10 mm, 0,1 mm steigend	6	1	25,50



9539.0

Spiralbohrer-Satz HSS-E Co

aus dem Vollen präzisionsgeschliffen, Cobalt legiert, gold-finish, Kreuzanschliff ab 3 mm

in Kusto Rose Box

Bestell-Nr.	Ausführung	VE	€
9539.0	19-tlg., 1-10 mm, 0,5 steigend	1	48,90
9525.0	25-tlg., 1-13 mm, 0,5 steigend	1	99,90

HOLZBOHRER



Kombi-Schlangenbohrer Form Lewis, Profi-Qualität,
Zentrierschnecke und Vorschneider

SB-verpackt

Bestell-Nr.	Ausführung	Ø mm	L mm	VE	€
051.06	mit 6-kt.-Schaft	6	230	1	5,80
051.07		7	230	1	6,20
051.08		8	230	1	6,80
051.10		10	230	1	7,90
051.12		12	230	1	9,10
051.14		14	230	1	11,50
051.16		16	230	1	12,50
051.18		18	230	1	13,30
051.20		20	230	1	15,90
051.22		22	230	1	18,40
051.24		24	230	1	23,40
051.26		26	230	1	25,70
051.30		30	230	1	33,20
060.06	mit 6-kt.-Schaft	6	320	1	8,70
060.07		7	320	1	8,90
060.08		8	320	1	9,30
060.09		9	320	1	9,60
060.10		10	320	1	9,90
060.12		12	320	1	11,90
060.14		14	320	1	12,90
060.16		16	320	1	15,60
060.18		18	320	1	17,90
060.20		20	320	1	19,30
060.22		22	320	1	22,90
060.24		24	320	1	27,30
060.30		30	320	1	43,40
053.07	mit 6-kt.-Schaft	7	460	1	11,40
053.08		8	460	1	11,90
053.10		10	460	1	12,80
053.12		12	460	1	15,90
053.14		14	460	1	17,80
053.16		16	460	1	20,80
053.18		18	460	1	24,60
053.20		20	460	1	26,90
053.22		22	460	1	32,90
053.24		24	460	1	39,50
053.26		26	460	1	45,80
053.30		30	460	1	62,40
068.12	mit 6-kt.-Schaft	12	600	1	25,50
068.14		14	600	1	28,90
068.16		16	600	1	33,90
068.18		18	600	1	38,40
068.20		20	600	1	47,20
068.22		22	600	1	52,70



HSS-Holzspiralbohrer

Präzisions-Sonderschliff, aus dem Vollen geschliffen. Zum Bohren von Weichholz, Spanplatten, Hartfaserplatten und beschichtete Hölzer bis zu den härtesten Hölzern wie z.B. Bangkirai etc.

in SB-Tasche

Bestell-Nr.	Ausführung	Ø mm	L mm	VE	€
502.05	HSS, blank	5	86	5	3,60
502.06	hitzebeständig	6	93	5	4,60
502.08	bis 600°C	8	117	5	7,40
502.10		10	133	5	11,40
502.12		12	151	5	16,30



Holzspiralbohrer überlang, DIN 7487 CV-Stahl
mit Zentrierspitze und Vorschneidern

SB-verpackt

Bestell-Nr.	Ausführung	Ø mm	L mm	VE	€
625.06	Schaft-Ø 6 mm	6	250	5	5,40
625.08	Schaft-Ø 8 mm	8	250	5	6,40
625.10	Schaft-Ø 10 mm	10	250	5	7,30
625.12	Schaft-Ø 10 mm	12	250	5	8,30
625.14	Schaft-Ø 10 mm	14	250	5	11,30
625.16	Schaft-Ø 10 mm	16	250	5	15,80

HOLZBOHRER



Holzspiralbohrer DIN 7487 CV-Stahl
mit Zentrierspitze und Vorschneidern,
Schaft zylindrisch ab 11 mm Ø abgesetzt

SB-verpackt

Bestell-Nr.	Ausführung	Ø mm	L mm	VE	€
500.03	DIN 7487	3	61	10	1,25
500.04		4	75	10	1,25
500.05		5	86	10	1,40
500.06		6	97	10	1,55
500.07		7	109	10	1,60
500.08		8	117	10	1,60
500.09		9	125	10	1,70
500.10		10	133	10	2,20
500.11		11	142	10	3,20
500.12		12	151	10	3,50
500.13		13	151	5	4,00
500.14		14	151	5	4,20
500.15		15	151	5	4,70
500.16		16	151	5	5,50
500.18		18	180	5	10,10
500.20		20	200	5	12,40



500.00



500.01

Holzspiralbohrer-Satz

in SB-Box

Bestell-Nr.	Ausführung	VE	€
500.00	5-tlg., 4-5-6-8-10 mm	5	8,50
500.01	8-tlg., 3-4-5-6-7-8-9-10 mm	5	12,90



Holzspiralbohrer

für Akku-Schrauber

Bestell-Nr.	Ausführung	Ø mm	L mm	VE	€
5020.3	mit Bitschaft 1/4"	3	79	10	2,90
5020.4		4	93	10	3,00
5020.5		5	103	10	3,20
5020.6		6	111	10	3,30
5020.8		8	135	1	3,90



Bohrer-Verlängerung

für Schaft-Ø 8 oder 10 mm

SB-verpackt

Bestell-Nr.	Ausführung	VE	€
3099.1	8x150 mm	1	16,30
3099.2	8x250 mm	1	17,90
3099.3	10x150 mm	1	17,60
3099.4	10x250 mm	1	19,60

HOLZBOHRER



Maschinen-Universalbohrer Stuba-Profi-Qualität

mit Zentrierspitze, 2 Vorschneidern, und 2 Hauptschneiden, zyl. Schaft

SB-verpackt

Bestell-Nr.	Ausführung	Ø mm	L mm	VE	€
061.10	Schaft 6x30 mm	10	90	6	15,90
061.12	Schaft 6x30 mm	12	90	6	16,40
061.15	Schaft 6x30 mm	15	90	6	17,90
061.16	Schaft 6x30 mm	16	90	6	18,10
061.18	Schaft 8x30 mm	18	90	6	19,50
061.20	Schaft 8x30 mm	20	90	6	20,70
061.22	Schaft 10x30 mm	22	90	6	22,10
061.24	Schaft 10x30 mm	24	90	6	23,00
061.25	Schaft 10x30 mm	25	90	6	22,90
061.26	Schaft 10x30 mm	26	90	6	24,20
061.28	Schaft 10x30 mm	28	90	6	25,90
061.30	Schaft 10x30 mm	30	90	6	26,60
061.32	Schaft 10x30 mm	32	95	6	29,30
061.35	Schaft 10x30 mm	35	95	6	33,40
061.40	Schaft 10x30 mm	40	95	6	37,50
061.45	Schaft 10x30 mm	45	100	6	43,80
061.50	Schaft 10x30 mm	50	100	6	51,60



Forstnerbohrer

mit Zentrierspitze, 2 gezahnten Hauptschneiden und Umfangschneiden. Schneller Bohrfortschritt, hohe Standzeit. Zum Bohren in Weichholz.

SB-verpackt

Bestell-Nr.	Ausführung	Ø mm	L mm	VE	€
067.10	Schaft 8x30 mm	10	90	5	4,95
067.15	Schaft 8x30 mm	15	90	5	5,90
067.18	Schaft 8x30 mm	18	90	5	7,10
067.20	Schaft 8x30 mm	20	90	5	7,50
067.22	Schaft 8x30 mm	22	90	5	7,90
067.25	Schaft 8x30 mm	25	90	5	8,70
067.26	Schaft 8x30 mm	26	90	5	8,90
067.28	Schaft 8x30 mm	28	90	5	9,90
067.30	Schaft 8x30 mm	30	90	5	10,40
067.35	Schaft 10x30 mm	35	90	5	11,90
067.40	Schaft 10x30 mm	40	90	5	14,90



Hartmetall-Maschinenbohrer

für Holz, Spanplatten, Kunststoffe, mit zyl. Schaft 10 mm

SB-verpackt

Bestell-Nr.	Ausführung	Ø mm	L mm	VE	€
064.15	Schaft 8 mm	15	90	1	24,40
064.25	Schaft 8 mm	25	90	1	40,40
064.30	Schaft 8 mm	30	90	1	47,50
064.35	Schaft 10 mm	35	90	1	54,90
064.40	Schaft 10 mm	40	90	1	62,90

HOLZBOHRER



Maschinen-Universalbohrer-Satz 5-tlg.

im Holzkasten

Bestell-Nr.	Ausführung	VE	€
061.05	15-20-25-30-35 mm	1	21,90



Forstnerbohrer-Satz 5-tlg.

im Holzkasten

Bestell-Nr.	Ausführung	VE	€
067.09	15-20-25-30-35 mm	1	23,50



Hartmetall-Maschinen-Bohrer-Satz 5-tlg.

im Holzkasten

Bestell-Nr.	Ausführung	VE	€
064.05	15-20-25-30-35 mm	1	83,90

HOLZBOHRER



Der BORMAX

bohrt wesentlich schneller und leichter als andere Bohrer. Für Hartholz, Spanplatten, MDF-Platten und beschichtete Platten geeignet. Hat eine erheblich höhere Standzeit als andere Forstner- oder Kunstbohrer. Optimal bei stationärem Einsatz.

Ab Durchmesser 58 mm mit auswechselbarer Zentrierspitze

SB-verpackt

Bestell-Nr.	Ausführung	Ø mm	L mm	VE	€
078.15	mit zyl. Schaft	15	90	1	25,40
078.20		20	90	1	27,80
078.25		25	90	1	31,90
078.30		30	90	1	36,90
078.35		35	90	1	43,90
078.40		40	90	1	50,60
078.58	für Leuchten	58	155	1	134,00
078.68	für Steckdosen	68	160	1	167,00



Bormax-Satz

im Holzkasten

Bestell-Nr.	Ausführung	VE	€
078.05	5-tlg., 15-20-25-30-35 mm	1	129,00



Zapfenfräser (Scheibenschneider)

SB-verpackt

Bestell-Nr.	Ausführung	Ø mm	L mm	VE	€
066.10	Schaft 10x30 mm	10	100	1	70,40
066.15	Schaft 10x30 mm	15	110	1	75,90
066.20	Schaft 13x30 mm	20	120	1	81,90
066.25	Schaft 13x30 mm	25	120	1	95,30
066.30	Schaft 13x30 mm	30	132	1	108,00
066.35	Schaft 13x30 mm	35	132	1	114,00
066.40	Schaft 16x30 mm	40	138	1	131,00

FRÄSER



0-2530



0-2531



0-2532

Profil-Raspeln

für Holz, mit 6 mm-Schaft, aus Werkzeugstahl, grobe Zahnung

SB-verpackt

Bestell-Nr.	Ausführung	Ø mm	L mm	VE	€
0-2530	Zylinder-Form	16	30	5	6,30
0-2531	Rund-Form	14	30	5	6,30
0-2532	Kegel-Form	7-15	35	5	6,30



Nagelbohrer DIN 6445

Bestell-Nr.	Ausführung	Ø mm	L mm	VE	€
055.02	mit Knotenring	2	110	25	2,45
055.03		3	125	25	2,45
055.04		4	140	25	2,90
055.05		5	140	25	3,60
055.06		6	160	25	5,30

DÜBEL



Holzdübel

aus bestem, trockenem Buchenholz

SB-verpackt

Bestell-Nr.	Ausführung	Ø mm	L mm	St/Pac	VE	€
0-2905	geriffelt	6	30	200	5	5,70
0-2906	geriffelt	6	30	50	5	3,20
0-2907	geriffelt	8	40	150	5	6,10
0-2908	geriffelt	8	40	40	5	3,30
0-2909	geriffelt	10	40	120	5	7,00
0-2910	geriffelt	10	40	30	5	3,30



Dübel-Fix

zum Markieren der Dübellöcher

4 Stück auf SB-Karte

Bestell-Nr.	Ausführung	Ø mm	VE	€
0-2911	mit Zentrierspitze	6	5	3,30
0-2912		8	5	3,50
0-2913		10	5	4,10



Tiefenstop-Satz

für Holz- und Metallspiralbohrer

SB-verpackt

Bestell-Nr.	Ausführung	VE	€
0-2751	3-tlg., 6 - 8 - 10 mm	5	7,40



Dübelprofi

für Eckverbindungen, Flächenverbindungen, 45°- oder stumpfe Verbindungen.

Mit Parallelanschlag, Abtaster und Winkelskala

SB-verpackt

Bestell-Nr.	Ausführung	VE	€
7580-0	mit Bohrschablone für Bohrer-Ø 3-12 mm	1	26,90



Universalhandgriff

zur Aufnahme von Senkwerkzeugen, Aufnahme 8 mm, mit Feststellschraube

Bestell-Nr.	Ausführung	L mm	VE	€
2148.0	2-K-Griff + Metall-Hülse	120	1	13,20

BOHRER / SENKER



Holzspiralbohrer

mit 90° Aufstecksenker, Tiefensterring und Stiftschlüssel.
Ideal für Terrassenplattenschrauben usw., UpM 500-1000

SB-verpackt

Bestell-Nr.	Ausführung	Ø mm	L mm	VE	€
5131.4	CV-Stahl	4	75	1	8,80
5131.6		6	97	1	9,20



Holzspiralbohrer

komplett mit Aufsteckversenker und Stiftschlüssel, UpM 500-1000

SB-verpackt

Bestell-Nr.	Ausführung	Ø mm	L mm	VE	€
0.2744	WS-Stahl	4	70	5	5,10
0.2746		6	90	5	5,60
0.2748		8	115	5	7,20



Holzspiralbohrer-Satz

komplett mit Aufsteckversenker und Stiftschlüssel
UpM 500-1000

im Holzkasten

Bestell-Nr.	Ausführung	Ø mm	VE	€
0.2700	Satz mit Stiftschlüssel	3, 4, 5, 6	1	32,10



Aufsteckversenker für Spiralbohrer

90°, 5-schneidig, aus HSS-Stahl, mit Druckschraube und Stiftschlüssel
UpM 500-1000

SB-verpackt

Bestell-Nr.	Ausführung	VE	€
412.03	für 3 mm Bohrer, Außen-Ø 16 mm	1	5,90
412.04	für 4 mm Bohrer, Außen-Ø 16 mm	1	5,90
412.05	für 5 mm Bohrer, Außen-Ø 16 mm	1	5,90
412.06	für 6 mm Bohrer, Außen-Ø 16 mm	1	5,90
412.08	für 8 mm Bohrer, Außen-Ø 20 mm	1	7,90
412.10	für 10 mm Bohrer, Außen-Ø 20 mm	1	7,90



Senker für Holzbearbeitung

90°, 5-schneidig, aus CV-Stahl, UpM 500-1000

SB-verpackt

Bestell-Nr.	Ausführung	Ø mm	L mm	VE	€
057.08	Schaft 6 mm	8	37	1	4,90
057.12	Schaft 8 mm	12	40	1	5,10
057.16	Schaft 8 mm	16	43	1	5,30

SENKER



Handsenker 90°

mit Kusto-Heft und Loch, 5-schneidig, für Holzbearbeitung

Bestell-Nr.	Ausführung	Ø mm	L mm	VE	€
76.850	aus bestem Werkzeugstahl	12	150	10	7,80



Handsenker 90° aus HSS

3-schneidig, mit Kusto-Heft, für Metallbearbeitung

Bestell-Nr.	Ausführung	Ø mm	L mm	VE	€
76.812	HSS	12	120	5	14,50
76.816		16	130	5	19,20
76.820		20	140	5	25,90



Flachsenker DIN 373 HSS

mit Zylinderschaft und festem Führungzapfen, rechtsschneidend, Gütegrad mittel für Durchgangsloch

SB-verpackt

Bestell-Nr.	Ausführung	Ø mm	L mm	VE	€
202.03	Zapfen-Ø 3,4 mm	6	71	1	13,80
202.04	Zapfen-Ø 4,5 mm	8	71	1	14,00
202.05	Zapfen-Ø 5,5 mm	10	80	1	14,40
202.06	Zapfen-Ø 6,6 mm	11	80	1	16,10
202.08	Zapfen-Ø 9,0 mm	15	100	1	22,50
202.10	Zapfen-Ø 11,0 mm	18	100	1	27,60



Flachsenker-Satz DIN 373 HSS

mit Zylinderschaft und festem Führungzapfen, rechtsschneidend, Gütegrad mittel für Durchgangsloch

in Kusto-Kassette

Bestell-Nr.	Ausführung	VE	€
202.60	je 1 St. 6, 8, 10, 11, 15, 18 mm	1	98,80

SENKER



Querlochsenker HSS-E/CBN-geschliffen

1-schneidig 90° mit zylindrischem Schaft

SB-verpackt

Bestell-Nr.	Ausführung	Ø mm	L mm	VE	€
167.01	Kopf-Ø 10 mm, Schaft 6 mm	2-5	45	1	11,60
167.02	Kopf-Ø 14 mm, Schaft 8 mm	5-10	48	1	14,70
167.03	Kopf-Ø 21 mm, Schaft 10 mm	10-15	65	1	25,30
167.04	Kopf-Ø 28 mm, Schaft 12 mm	15-20	85	1	42,90



Querlochsenker-Satz HSS-E/CBN-geschliffen

1-schneidig 90° mit zylindrischem Schaft

in Kusto-Kassette

Bestell-Nr.	Ausführung	VE	€
2310.0	je 1 Stck. 2-5 / 5-10 / 10-15 / 15-20	1	96,80



Kegelsenker HSS/CBN-geschliffen

DIN 335, 3-schneidig 90° mit zylindrischem Schaft, axial und radial hinterschleifen, Form C, Spitzenfabrikat

SB-verpackt

Bestell-Nr.	Ausführung	Ø mm	L mm	VE	€
035.06	Schaft 5 mm	6,3	45	1	8,40
035.08	Schaft 6 mm	8,3	50	1	9,10
035.10	Schaft 6 mm	10,0	50	1	9,80
035.09	Schaft 6 mm	10,4	50	1	10,00
035.11	Schaft 8 mm	11,5	50	1	10,30
035.12	Schaft 8 mm	12,4	56	1	10,60
035.15	Schaft 10 mm	15,0	56	1	13,40
035.16	Schaft 10 mm	16,5	60	1	14,00
035.19	Schaft 10 mm	19,0	60	1	16,10
035.20	Schaft 10 mm	20,5	63	1	18,30
035.23	Schaft 10 mm	23,0	66	1	21,70
035.25	Schaft 10 mm	25,0	67	1	23,00
035.30	Schaft 12 mm	31,0	71	1	28,50



Kegelsenker-Satz HSS/CBN-geschliffen

DIN 335, 3-schneidig 90° mit zylindrischem Schaft, axial und radial hinterschleifen, Form C, Spitzenfabrikat

in Kusto-Kassette

Bestell-Nr.	Ausführung	VE	€
1021.5	je 1 St. 6,3-8,3-10,4-12,4-16,5-20,5 mm	1	80,10

SENKER



Kegeisenker HSS

DIN 335, 3-schneidig 90° mit zyl. Schaft, preisgünstige Ausführung/Werksnorm

SB-verpackt

Bestell-Nr.	Ausführung	Ø mm	L mm	VE	€
036.08	Schaft 6 mm	8	50	1	7,70
036.10	Schaft 6 mm	10	50	1	8,90
036.12	Schaft 8 mm	12	55	1	9,90
036.16	Schaft 10 mm	16	60	1	12,60
036.20	Schaft 10 mm	20	63	1	18,20
036.25	Schaft 10 mm	25	67	1	23,40



Kegeisenker HSS-E Co5

DIN 335, 3-schneidig 90° mit zyl. Schaft, CBN-geschliffen für VA-Stähle

SB-verpackt

Bestell-Nr.	Ausführung	Ø mm	L mm	VE	€
038.63	Schaft 5,0 mm	6,3	45	1	11,40
038.83	Schaft 6,0 mm	8,3	50	1	13,50
038.10	Schaft 6,0 mm	10,4	50	1	14,80
038.12	Schaft 8,0 mm	12,4	56	1	18,10
038.16	Schaft 8,0 mm	16,5	60	1	18,30
038.20	Schaft 10,0 mm	20,5	63	1	25,10
038.25	Schaft 10,0 mm	25,0	67	1	32,50
038.30	Schaft 12,0 mm	31,0	71	1	44,50



Kegeisenker-Bit HSS

DIN 335, 3-schneidig 90° axial und radial hinterschliffen, mit 1/4"-Bit-Schaft nach DIN 3126

Bestell-Nr.	Ausführung	Ø mm	L mm	VE	€
825.08	1/4"-Bit-Schaft	8,3	31	1	11,40
825.10		10,4	34	1	12,70
825.12		12,4	35	1	13,10
825.16		16,5	40	1	15,80
825.20		20,5	41	1	19,60



Kegeisenker-Bit-Satz

DIN 335, 3-schneidig 90° axial und radial hinterschliffen, mit 1/4"-Bit-Schaft nach DIN 3126

in Kusto-Box

Bestell-Nr.	Ausführung	VE	€
825.07	je 1 St. 6,3-8,3-10,4-12,4-16,5-20,5 mm	1	77,50

STUFENBOHRER



0-2534



0-2535



0-2537

Profilfräser

für Metall, mit 6 mm-Schaft, aus Werkzeugstahl, feine Zahnung

SB-verpackt

Bestell-Nr.	Ausführung	Ø mm	L mm	VE	€
0-2534	Zylinder-Form	12	30	5	6,30
0-2535	Kegel-Form	7-17	35	5	6,30
0-2537	Rund-Form	12	35	5	6,20



Lochfräser

zum Erweitern von Löchern 6-24 mm, in weichen Metallen, mit 8 mm-Schaft

SB-verpackt

Bestell-Nr.	Ausführung	VE	€
0-2523	CV-Stahl	6	18,70



Frässtifte-Satz Hartmetall

je 1 Frässtift Ø 6 mm und Ø 12 mm in den Formen: Zylinder mit Stirnverzahnung (ZYA), Walzenrund (WRC), Spitzbogen (SPG), Rundbogen (RBF) und Kugel (KUD)

Bestell-Nr.	Ausführung	VE	€
116.00	mit Kreuzverzahnung	1	188,00

STUFENBOHRER



Stufenbohrer HSS-CBN-geschliffen

zum gratfreien Bohren für Material bis 5 mm Stärke
Schaft zyl. max. 10 mm, Spiralgenutet mit Kreuzanschliff

SB-verpackt

Bestell-Nr.	Ausführung	Gr	Ø mm	VE	€
342.00	9 Stufen um 1 mm steigend	0	4-12	1	28,00
342.01	9 Stufen um 2 mm steigend	1	4-20	1	37,80
342.02	14 Stufen um 2 mm steigend	2	4-30	1	60,20
342.03	12 Stufen Pg 7 - Pg 29 + 6-37 mm	3	6-37	1	86,60
342.04	11 Stufen für Kabelverschraubungen	17	6,5-40,5	1	88,50



Stufenbohrer-Satz HSS-CBN-geschliffen

zum gratfreien Bohren für Material bis 5 mm Stärke
Schaft zyl. max. 10 mm, Spiralgenutet mit Kreuzanschliff

in Kusto-Kassette

Bestell-Nr.	Ausführung	VE	€
1010.2	Gr 0/1/2 Bohr-Ø 4-30 mm	1	120,00



Stufenbohrer HSS-E Co5

zum gratfreien Bohren für Material bis 5 mm Stärke
Schaft zyl. max. 10 mm, Spiralgenutet mit Kreuzanschliff,
ideal bei hochchromlegierten, rostfreien Stählen

SB-verpackt

Bestell-Nr.	Ausführung	Gr	Ø mm	VE	€
345.01	9 Stufen um 2 mm steigend	1	4-20	1	38,70
345.02	14 Stufen um 2 mm steigend	2	4-30	1	67,90

BLECHSCHÄLBOHRER

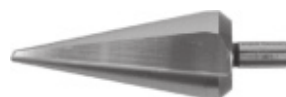

Blechsälbohrer HSS

zum gratfreien Bohren und Aufreiben, mit Kreuzanschliff
Für Stahl, Guß, Bunt- und Leichtmetalle

SB-verpackt

Bestell-Nr.	Ausführung	Gr	Ø mm	VE	€
343.01	CBN-geschliffen	1	3-14	1	13,00
343.02		2	5-20	1	19,30
343.03		3	16-30,5	1	35,10
343.04		4	24-40	1	70,30
343.07		7	5-25,4	1	35,20
343.08		8	5-31	1	44,70



Blechsälbohrer-Satz HSS

zum gratfreien Bohren und Aufreiben, mit Kreuzanschliff
Für Stahl, Guß, Bunt- und Leichtmetalle

in Kusto-Kassette

Bestell-Nr.	Ausführung	VE	€
1009.0	je 1 St. Gr. 1, 2, 3 und Schneidspray	1	81,50



Blechsälbohrer HSS-E Co5

zum gratfreien Bohren für Material bis 5 mm Stärke
Schaft zyl. max. 10 mm, Spiralgenutet mit Kreuzanschliff,
ideal bei hochchromlegierten, rostfreien Stählen

SB-verpackt

Bestell-Nr.	Ausführung	Gr	Ø mm	VE	€
346.01	cobaltlegiert	1	3-14	1	16,30
346.02		2	5-20	1	26,00



GEWINDESCHNEIDWERKZEUGE FÜR INDUSTRIE UND HANDWERK

M = metrisches Gewinde
 MF = metrisches Feingewinde
 G = R = Rohr- oder Gasgewinde
 Windeisen und Werkzeugnarren finden Sie auf Seite 363



M

Präz.-Handgewindebohrer-Satz HSS-G DIN 352
 metrisches Gewinde, geschliffen und Flanken hinterschliften
 3-tlg. (Vor-, Mittel- und Nachschneider)

im Kusto-Kästchen

Bestell-Nr.	Ausführung	VE	€
602.02	M 2 x 0,4	1	18,40
602.25	M 2,5 x 0,45	1	18,40
602.03	M 3 x 0,5	1	9,50
602.04	M 4 x 0,7	1	9,50
602.05	M 5 x 0,8	1	10,50
602.06	M 6 x 1,0	1	10,50
602.07	M 7 x 1,0	1	16,90
602.08	M 8 x 1,25	1	13,70
602.10	M 10 x 1,5	1	17,70
602.12	M 12 x 1,75	1	23,10
602.14	M 14 x 2,0	1	26,40
602.16	M 16 x 2,0	1	33,10
602.18	M 18 x 2,5	1	43,60
602.20	M 20 x 2,5	1	49,90
602.24	M 24 x 3,0	1	74,30



V = Vorschneider, 6 - 8 Gang Anschnitt

M = Mittelschneider, 4 - 5 Gang Anschnitt

N = Nachschneider, 2 - 3 Gang Anschnitt

M

Handgewindebohrer HSS-G/lose

metrisches Gewinde

Bestell-Nr.	Ausführung	Ø mm	VE	€
6203.2	Mittelschneider	M 3	10	3,50
6203.3	Nachschneider	M 3	10	3,50
6204.1	Vorschneider	M 4	10	3,50
6204.2	Mittelschneider	M 4	10	3,50
6204.3	Nachschneider	M 4	10	3,50
6205.1	Vorschneider	M 5	10	3,70
6205.2	Mittelschneider	M 5	10	3,70
6205.3	Nachschneider	M 5	10	3,70
6206.1	Vorschneider	M 6	10	3,70
6206.2	Mittelschneider	M 6	10	3,70
6206.3	Nachschneider	M 6	10	3,70
6208.2	Mittelschneider	M 8	10	4,80
6208.3	Nachschneider	M 8	10	4,80
6210.3	Nachschneider	M 10	5	6,50
6212.3	Nachschneider	M 12	5	7,90
6216.3	Nachschneider	M 16	2	11,30



M

Handgewindebohrer-Satz HSS-E DIN 352

metrisches Gewinde, geschliffen und Flanken hinterschliften
 3-tlg. (Vor-, Mittel- und Nachschneider)

im Kusto-Kästchen

Bestell-Nr.	Ausführung	VE	€
576.03	M 3 x 0,5	1	18,20
576.04	M 4 x 0,7	1	18,40
576.05	M 5 x 0,8	1	19,20
576.06	M 6 x 1,0	1	19,20
576.08	M 8 x 1,25	1	26,20



G

Präz.-Handgewindebohrer-Satz HSS-G DIN 353

Rohrgewinde, geschliffen und hinterschliften

im Kusto-Kästchen

Bestell-Nr.	Ausführung	VE	€
54.018	G 1/8" x 28	1	15,20
54.014	G 1/4" x 19	1	17,20
54.038	G 3/8" x 19	1	24,90
54.012	G 1/2" x 14	1	34,70
54.034	G 3/4" x 14	1	50,20
54.010	G 1" x 11	1	84,70



N = Nachschneider, 2 - 3 Gang Anschnitt

G

Handgewindebohrer HSS-G/lose

Rohrgewinde

Bestell-Nr.	Ausführung	VE	€
5414.2	Nachschneider, G 1/4"	1	8,90
5438.2	Nachschneider, G 3/8"	1	12,70
5412.2	Nachschneider, G 1/2"	1	17,50



MF

Präz.-Handgewindebohrer-Satz HSS-G DIN 2181

metrisches Feingewinde, geschliffen und Flanken hinterschliften
 2-tlg. (Vor- und Nachschneider)

im Kusto-Kästchen

Bestell-Nr.	Ausführung	VE	€
2.0675	M 6 x 0,75	1	16,70
2.0081	M 8 x 1,0	1	16,70
2.0101	M 10 x 1,0	1	16,70
2.1025	M 10 x 1,25	1	18,60
2.1212	M 12 x 1,25	1	24,20
2.1215	M 12 x 1,5	1	21,80
2.1412	M 14 x 1,25	1	27,50
2.1515	M 14 x 1,5	1	24,00
2.1615	M 16 x 1,5	1	29,10
2.1815	M 18 x 1,5	1	33,80

MASCHINENGEWINDEBOHRER



M

Einschnitt-Gewindebohrer HSS-E DIN 352

(kurze Maschinengewindebohrer)
geschliffenes Gewinde, Flanken hinterschliffen, mit Schälanschnitt

Bestell-Nr.	Ausführung	L mm	VE	€
604.03	M 3 x 0,5	40	10	5,70
604.04	M 4 x 0,7	45	10	5,70
604.05	M 5 x 0,8	48	10	6,00
604.06	M 6 x 1,0	50	10	6,50
604.08	M 8 x 1,25	56	10	7,60
604.10	M 10 x 1,5	70	10	8,90
604.12	M 12 x 1,75	75	10	12,60



M

Präz.-Maschinengewindebohrer HSS-E DIN 371

Form B, geschliffenes Gewinde, Flanken hinterschliffen,
verstärkter Schaft und Schälanschnitt

Bestell-Nr.	Ausführung	L mm	VE	€
375.02	M 2	45	10	10,40
375.25	M 2,5	45	10	10,40
375.03	M 3	56	10	8,50
375.04	M 4	63	10	8,50
375.05	M 5	70	10	8,90
375.06	M 6	80	10	8,90
375.08	M 8	90	10	11,20
375.10	M 10	100	10	13,90



M

Präz.-Maschinengewindebohrer HSS-E DIN 371

Form B, geschliffenes Gewinde, Flanken hinterschliffen,
spiralgenutet 35° rechts für Sackloch

Bestell-Nr.	Ausführung	L mm	VE	€
377.03	M 3	56	10	10,10
377.04	M 4	63	10	10,10
377.05	M 5	70	10	11,10
377.06	M 6	80	10	11,10
377.08	M 8	90	10	13,30
377.10	M 10	100	10	16,50



M

Präz.-Maschinengewindebohrer HSS-E DIN 376

geschliffenes Gewinde, Flanken hinterschliffen,
Überlaufschäft und Schälanschnitt

Bestell-Nr.	Ausführung	L mm	VE	€
265.03	M 3	56	10	9,10
265.04	M 4	63	10	9,10
265.05	M 5	70	10	9,70
265.06	M 6	80	10	9,70
265.08	M 8	90	10	11,90
265.10	M 10	100	10	14,10
265.12	M 12	110	10	16,40
265.14	M 14	110	5	20,80
265.16	M 16	110	5	23,70
265.18	M 18	125	2	33,50
265.20	M 20	140	2	44,50

MASCHINENGEWINDEBOHRER



MF

Präz.-Maschinengewindebohrer HSS-E DIN 374

metrisches **Feingewinde**, geschliffenes Gewinde, Flanken hinterschliffen,
Überlaufschäft und Schälanschnitt

Bestell-Nr.	Ausführung	VE	€
395.08	M 8 x 1,0	10	17,10
395.10	M 10 x 1,0	10	19,60
395.11	M 10 x 1,25	10	19,60
395.12	M 12 x 1,25	10	26,70
395.13	M 12 x 1,5	10	26,70



FARBRING-MASCHINENGEWINDEBOHRER HSS-E

Farbring-Maschinengewindebohrer sind Werkzeuge der Extraklasse, vergütet durch ein besonders aufwendiges und sorgfältiges Fertigungsverfahren. Windeisen und Werkzeugknarren finden Sie auf Seite 363



M

Grünring-Maschinengewindebohrer HSS-E DIN 371 für universellen Einsatz

Form B, geschliffenes Gewinde, Flanken hinterschleifen, verstärkter Schaft und Schälanschnitt

Bestell-Nr.	Ausführung	L mm	VE	€
215.03	M 3	56	10	12,60
215.04	M 4	63	10	12,60
215.05	M 5	70	10	13,70
215.06	M 6	80	10	13,70
215.08	M 8	90	10	15,80
215.10	M 10	100	10	24,60



M

Grünring-Maschinengewindebohrer HSS-E DIN 376 für universellen Einsatz

Form B, geschliffenes Gewinde, Flanken hinterschleifen, Überlaufschaft und Schälanschnitt

Bestell-Nr.	Ausführung	L mm	VE	€
315.12	M 12	110	10	31,40
315.16	M 16	110	10	34,80



M

Grünring-Maschinengewindebohrer HSS-E DIN 371 für universellen Einsatz

Form B, geschliffenes Gewinde, Flanken hinterschleifen, verstärkter Schaft, spiralgenutet 35° rechts für Sackloch

Bestell-Nr.	Ausführung	L mm	VE	€
267.03	M 3	56	10	15,10
267.04	M 4	63	10	15,10
267.05	M 5	70	10	16,20
267.06	M 6	80	10	16,20
267.08	M 8	90	10	18,80
267.10	M10	100	10	27,40



M

Grünring-Maschinengewindebohrer HSS-E DIN 376 für universellen Einsatz

Form B, geschliffenes Gewinde, Flanken hinterschleifen, Überlaufschaft, spiralgenutet 35° rechts für Sackloch

Bestell-Nr.	Ausführung	L mm	VE	€
367.12	M 12	110	10	33,90
367.16	M 16	110	10	45,90



M

Blauring-Maschinengewindebohrer HSS-E DIN 371 für verschleißfeste Stähle

Form B, geschliffenes Gewinde, Flanken hinterschleifen, verstärkter Schaft und Schälanschnitt

Bestell-Nr.	Ausführung	L mm	VE	€
354.03	M 3	56	10	12,40
354.04	M 4	63	10	12,40
354.05	M 5	70	10	13,50
354.06	M 6	80	10	13,50
354.08	M 8	90	10	15,80



M

Weissring-Maschinengewindebohrer HSS-E DIN 371 für VA-Stähle

Form B, geschliffenes Gewinde, Flanken hinterschleifen, verstärkter Schaft und Schälanschnitt

Bestell-Nr.	Ausführung	L mm	VE	€
352.04	M 4	63	10	13,70
352.05	M 5	70	10	14,90
352.06	M 6	80	10	14,90
352.08	M 8	90	10	17,60
352.10	M 10	100	10	24,50



GEWINDESCHNEIDWERKZEUGE FÜR INDUSTRIE UND HANDWERK

- DIN 223
- Schneideisenhalter finden Sie auf Seite 373



M

Präz.-Schneideisen HSS DIN 223

Bestell-Nr.	Ausführung	Ø mm	H mm	VE	€
274.02	M 2 x 0,4	16	5	1	14,00
274.25	M 2,5 x 0,45	16	5	1	14,00
274.03	M 3 x 0,5	20	5	1	6,80
274.04	M 4 x 0,7	20	5	1	6,80
274.05	M 5 x 0,8	20	7	1	7,20
274.06	M 6 x 1,0	20	7	1	7,20
274.07	M 7 x 1,0	25	9	1	11,10
274.08	M 8 x 1,25	25	9	1	7,40
274.10	M 10 x 1,5	30	11	1	11,30
274.12	M 12 x 1,75	38	14	1	18,10
274.14	M 14 x 2,0	38	14	1	18,30
274.16	M 16 x 2,0	45	18	1	27,90
274.18	M 18 x 2,5	45	18	1	27,90
274.20	M 20 x 2,5	45	18	1	27,90



M

Präz.-Schneideisen HSS-E DIN 223
mit Schälanschnitt auch für VA-Stähle geeignet

Bestell-Nr.	Ausführung	Ø mm	H mm	VE	€
605.03	M 3 x 0,5	20	5	1	11,50
605.04	M 4 x 0,7	20	5	1	11,50
605.05	M 5 x 0,8	20	7	1	11,80
605.06	M 6 x 1,0	20	7	1	11,80
605.08	M 8 x 1,25	25	9	1	16,70
605.10	M 10 x 1,5	30	11	1	23,60
605.12	M 12 x 1,75	38	14	1	37,20



MF

Präz.-Schneideisen HSS DIN 223
metrisches Feingewinde

Bestell-Nr.	Ausführung	Ø mm	H mm	VE	€
5.0081	M 8 x 1,0	25	9	1	13,90
5.0101	M 10 x 1,0	30	11	1	16,20
5.1012	M 10 x 1,25	30	11	1	16,20
5.0121	M 12 x 1,0	38	10	1	20,50
5.1212	M 12 x 1,25	38	10	1	20,50
5.1215	M 12 x 1,5	38	10	1	19,60
5.1415	M 14 x 1,5	38	10	1	22,60
5.1615	M 16 x 1,5	45	14	1	28,70
5.2015	M 20 x 1,5	45	14	1	28,70
5.2215	M 22 x 1,5	55	16	1	49,70



G

Präz.-Schneideisen DIN 223 HSS
Rohrgewinde

Bestell-Nr.	Ausführung	Ø mm	H mm	VE	€
55.014	G 1/4" x 19	38	10	1	21,90
55.038	G 3/8" x 19	45	14	1	28,80
55.012	G 1/2" x 14	45	14	1	28,80
55.034	G 3/4" x 14	55	16	1	52,60



Gewinde-Schneidmutter-Satz

zum Gewindegewinden, mit Maul-/Ringschlüssel oder Umschaltknarre.
Speziell für Situationen ohne Platz für Schneideisenhalter.

Bestell-Nr.	Ausführung	VE	€
4952.0	M 3-4-5-6-8-10-12	1	110,00

EXACT



GEWINDESCHNEIDWERKZEUGE SB-VERPACKT

- Schneideisenhalter, Windeisen und Werkzeugknarren finden Sie auf Seite 373



Präz.-Handgewindebohrer-Satz HSS DIN 352

geschliffenes Gewinde
3-tlg. (Vor-, Mittel- und Nachschneider)

auf SB-Karte

Bestell-Nr.	Ausführung	VE	€
614.03	M 3 x 0,5	1	8,90
614.04	M 4 x 0,7	1	8,90
614.05	M 5 x 0,8	1	9,40
614.06	M 6 x 1,0	1	9,90
614.08	M 8 x 1,25	1	11,70
614.10	M 10 x 1,5	1	13,90
614.12	M 12 x 1,75	1	17,90



Einschnitt-Gewindebohrer HSS DIN 352

Form B, (kurze Maschinengewindebohrer), geschliffenes Gewinde

auf SB-Karte

Bestell-Nr.	Ausführung	L mm	VE	€
615.03	M 3 x 0,5	40	10	6,20
615.04	M 4 x 0,7	45	10	6,30
615.05	M 5 x 0,8	48	10	6,40
615.06	M 6 x 1,0	50	10	6,60
615.08	M 8 x 1,25	56	10	6,90
615.10	M 10 x 1,5	70	10	7,20
615.12	M 12 x 1,75	75	10	9,90



Maschinen-Gewindebohrer HSS DIN 371

mit Schälanschnitt, geschliffenes Gewinde

auf SB-Karte

Bestell-Nr.	Ausführung	L mm	VE	€
617.04	M 4 x 0,7	63	10	12,90
617.05	M 5 x 0,8	70	10	13,50
617.06	M 6 x 1,0	80	10	13,50
617.08	M 8 x 1,25	90	10	14,20



Gew.-Schneideisen HSS

für Kombi-Sätze, mit gleichem Außendurchmesser 25x9 mm

auf SB-Karte

Bestell-Nr.	Ausführung	Ø mm	H mm	VE	€
611.03	M 3 x 0,5	25	9	1	6,70
611.04	M 4 x 0,7	25	9	1	6,70
611.05	M 5 x 0,8	25	9	1	6,70
611.06	M 6 x 1,0	25	9	1	6,70
611.08	M 8 x 1,25	25	9	1	6,70
611.10	M 10 x 1,5	25	9	1	6,70
611.12	M 12 x 1,75	25	9	1	6,70

GEWINDEBOHRER-BITS



Gewindebohrer-Bit HSS-G

mit 1/4" Sechskant-Aufnahme, zum Einsatz in Akku-Bohrmaschinen und von Hand, (Einschnitt-Gewindebohrer), geschliffenes Gewinde

Bestell-Nr.	Ausführung	L mm	VE	€
670.04	M 4 x 0,7	35	10	5,10
670.05	M 5 x 0,8	36	10	6,40
670.06	M 6 x 1,0	39	10	6,40



Einschnitt-Gewindebohrer-Bit-Satz HSS-G

mit 1/4" Sechskant-Aufnahme

in Kusto-Box

Bestell-Nr.	Ausführung	VE	€
670.07	6-tlg., M 3-4-5-6-8-10	1	38,90



Kombi-Gewindebohrer-Bit HSS-G

mit 1/4" Sechskant-Aufnahme, zum Bohren, Gewindeschneiden und Entgraten in einem Arbeitsgang

Bestell-Nr.	Ausführung	L mm	VE	€
860.03	M 3 x 0,5	36	10	8,90
860.04	M 4 x 0,7	39	10	8,90
860.05	M 5 x 0,8	41	10	8,90
860.06	M 6 x 1,0	44	10	8,90
860.08	M 8 x 1,25	50	10	12,40



Kombi-Gewindebohrer-Bit-Satz HSS-G

mit 1/4" Sechskant-Aufnahme, zum Bohren, Gewindeschneiden und Entgraten in einem Arbeitsgang

in Kusto-Box

Bestell-Nr.	Ausführung	VE	€
860.00	M 3-4-5-6-8-10 + Bit-Halter	1	67,10



Kernloch-Spiralbohrer-Bit HSS-G

mit 1/4" Sechskant-Aufnahme

Bestell-Nr.	Ausführung	Ø mm	L mm	VE	€
671.25	Spirallänge 14 mm	2,5	36	10	4,80
671.33	Spirallänge 18 mm	3,3	40	10	4,80
671.42	Spirallänge 20 mm	4,2	45	10	4,80
671.50	Spirallänge 26 mm	5,0	50	10	4,80

GEWINDESCHNEIZEUG



Handgewindebohrer-Satz HSS-G DIN 352

M 3-4-5-6-8-10-12, inklusive Windeisen

in Kusto-Kassette

Bestell-Nr.	Ausführung	Gr	VE	€
362.03	HGB, Sätze 3-tlg.	M 3-12	1	104,00



Maschinengewindebohrer-Satz HSS-E DIN 371

M 3-4-5-6-8-10-12

in Kusto-Kassette

Bestell-Nr.	Ausführung	Gr	VE	€
362.05	mit Schälanschnitt	M 3-12	1	78,80



Maschinengewindebohrer-Satz HSS-E DIN 371

M 3-4-5-6-8-10-12, mit Kernlochspiralbohrer 2,5-3,3-4,2-5,0-6,8-8,5-10,2

in Kusto-Kassette

Bestell-Nr.	Ausführung	Gr	VE	€
362.35	mit Schälanschnitt	M 3-12	1	89,70



Gewindebohrer-Satz HexTap DS

Vor- und Fertigschneider in einem Werkzeug. Mit Innen- und Außensechskant zum Gewindeschneiden mit Stiftschlüssel, Umschaltknarre oder Maulschlüssel. Speziell für die Anwendung an schwer zugänglichen Stellen.

Bestell-Nr.	Ausführung	VE	€
486.01	M3-4-5-6-8-10-12-14-16-18-20	1	212,00

GEWINDESCHNEIDZEUG-SÄTZE



VÖLKEL
THREADING SOLUTIONS

Gewindeschneidzeug-Satz HSS-G in DIN-Größen
je 1 HGB-Satz M 3-12, je 1 Schneideisen M 3-12, 2 Windeisen, 5 Schneideisen-Halter,
Gewinde-Schablone, Schraubendreher **im Stahlblechkasten**

Bestell-Nr.	Ausführung	VE	€
312.37	37-tlg.	1	180,00

GEWINDESCHNEIDZEUG-SÄTZE



VÖLKEL
THREADING SOLUTIONS

Gewindeschneidzeug-Satz HSS-G
je 1 HGB-Satz M 3-M 12, je 1 Schneideisen M 3-12, Windeisen,
Schneideisen-Halter 25 x 9, Werkzeug-Knarre, Gewinde-Schablone **im Stahlblechkasten**

Bestell-Nr.	Ausführung	VE	€
716.02	33-tlg.	1	135,00



VÖLKEL
THREADING SOLUTIONS

Gewindeschneidzeug-Satz HSS-G in DIN-Größen
je 1 HGB-Satz M 3-12, je 1 Schneideisen M 3-12, 2 Windeisen, 5 Schneideisen-Halter,
Gewinde-Schablone, Schraubendreher, 7 Kernloch-Spiralbohrer,
1 Werkzeugknarre **im Stahlblechkasten**

Bestell-Nr.	Ausführung	VE	€
312.45	45-tlg.	1	300,00



Gewindeschneidzeug-Satz
je 1 EGB M 3-4-5-6-8-10-12, je 1 SE M 3-4-5-6-8-10-12,
1 Windeisen verstellbar Gr. 1 1/2, 1 Schneideisenhalter 25 x 9 **im Kusto-Kasten**

Bestell-Nr.	Ausführung	VE	€
716.01	16-tlg.	1	41,90



VÖLKEL
THREADING SOLUTIONS

Gewindeschneidzeug-Satz HSS-G in DIN-Größen
je 1 HGB-Satz M 3-20, je 1 Schneideisen M 3-20, 2 Windeisen, 6 Schneideisen-Halter,
Gewinde-Schablone, Schraubendreher, 2 Werkzeugknarren **im Stahlblechkasten**

Bestell-Nr.	Ausführung	VE	€
320.31	54-tlg.	1	429,00



Schneidkluppen-Satz 9-tlg.
für Rohr-Außengewinde, 6 Schneidkluppen WS, G 1/4-3/8-1/2-3/4-1-1 1/4",
1 Ratschenhalter, 1 Griff, 1 Verlängerung **im Kusto-Tragekoffer**

Bestell-Nr.	Ausführung	VE	€
430.09	komplett 1/4" - 1 1/4"	1	75,00
430.10	Ersatz-Ratschenhalter	1	21,90
430.12	Ersatz-Schneidkluppe G 1/4"	1	12,90
430.14	Ersatz-Schneidkluppe G 3/8"	1	12,90
430.25	Ersatz-Schneidkluppe G 1/2"	1	12,90
430.31	Ersatz-Schneidkluppe G 3/4"	1	12,90
430.34	Ersatz-Schneidkluppe G 1"	1	12,90
430.38	Ersatz-Schneidkluppe G 1 1/2"	1	12,90

GEWINDESCHNEIDZEUG-ZUBEHÖR



Windeisen DIN 1814

verstellbar, gehärtete Backen

Bestell-Nr.	Ausführung	Gr	L mm	VE	€
620.00	Zinkdruckguß M 1-8	0	130	5	5,80
620.01	Zinkdruckguß M 1-10	1	190	5	6,00
620.15	Zinkdruckguß M 1-12	1 1/2	215	5	6,00
620.02	Zinkdruckguß M 4-12	2	280	5	9,30
620.03	Zinkdruckguß M 5-20	3	380	5	18,30
620.04	Zinkdruckguß M 11-27	4	500	1	34,00
620.05	Zinkdruckguß M 13-32	5	700	1	47,40
618.01	Stahl M 1-10	1	190	5	9,50
618.02	Stahl M 4-12	2	280	5	18,10
618.03	Stahl M 5-20	3	380	1	32,40



Schneideisenhalter DIN 225

Körper aus Zinkdruckguß

Bestell-Nr.	Ausführung	Ø mm	H mm	L mm	VE	€
6.0165	M 1-2,6	16	5	175	5	4,70
6.0205	M 3-4	20	5	200	5	4,50
6.0207	M 4,5-6	20	7	200	5	4,50
6.0259	M 7-9	25	9	220	5	5,80
6.3011	M 10-11	30	11	270	5	8,50
6.3814	M 12-14	38	14	325	5	13,70
6.4514	MF 16-20	45	14	450	5	16,50
6.4518	M 16-20	45	18	450	5	16,50
6.5522	M 22-24	55	22	510	1	22,00
6.6525	M 27-36	65	25	620	1	30,70



Verlängerung DIN 377

für Gewindebohrer, Vierkante gehärtet und geschliffen

Bestell-Nr.	Ausführung	L mm	VE	€
45.034	M 4-4,5, 4-kt. 3,4 mm	95	5	4,50
45.049	M 5-8, 4-kt. 4,9 mm	110	5	5,10
45.055	M 9-10, 4-kt. 5,5 mm	115	5	5,90
45.062	M 11, 4-kt. 6,2 mm	120	5	6,20
45.070	M 12, 4-kt. 7,0 mm	125	5	7,40
45.090	M 14-16, 4-kt. 9,0 mm	135	5	9,90

GEWINDESCHNEIDZEUG-ZUBEHÖR



EXACT

Windeisen DIN 1814

verstellbar, Körper aus Zinkdruckguß, gehärtete Backen

auf SB-Karte

Bestell-Nr.	Ausführung	Gr	L mm	VE	€
619.01	M 1-10	1	190	5	6,90
619.15	M 1-12	1 1/2	215	5	7,20



EXACT

Schneideisenhalter DIN 225

Körper aus Zinkdruckguß

auf SB-Karte

Bestell-Nr.	Ausführung	Ø mm	H mm	L mm	VE	€
5.0259	M 7-9	25	9	220	5	5,70



Werkzeugknarre kurzes Modell

für Rechts- und Linksgang, Stahl verchromt

SB-verpackt

EXACT

Bestell-Nr.	Ausführung	Gr	L mm	VE	€
594.01	M 3-10	1	85	1	12,20
595.01	M 5-12	2	100	1	15,90



Werkzeugknarre kurzes Modell

für Rechts- und Linksgang, Stahl verchromt



in Schachtelpackung

Bestell-Nr.	Ausführung	Gr	L mm	VE	€
594.03	M 3-10	1	85	1	11,70
595.03	M 5-12	2	100	1	14,80



Werkzeugknarre langes Modell

für Rechts- und Linkslauf, Stahl verchromt



Bestell-Nr.	Ausführung	Gr	L mm	VA	VE	€
594.02	M 3-8	1	250	Pac	1	19,60
595.02	M 5-12	2	320	Pac	1	23,60

SCHRAUBEN-AUSDREHER



Schrauben-Ausdreher

zum Lösen festsitzender Schrauben, CV-Stahl

Bestell-Nr.	Ausführung	Gr	VE	€
3500.1	M 3-6	1	10	1,70
3500.2	M 6-8	2	10	1,70
3500.3	M 8-11	3	10	1,90
3500.4	M 11-14	4	10	2,00
3500.5	M 14-18	5	5	2,90



Schrauben-Ausdreher-Satz

zum Lösen festsitzender Schrauben, CV-Stahl

im Kusto-Kästchen

Bestell-Nr.	Ausführung	Gr	VE	€
351.00	5-tlg., M 3-18	1-5	1	8,30
352.00	6-tlg., M 3-24	1-6	1	10,40



TX-Schrauben-Ausdreher-Satz

zum Lösen von defekten TX-Schrauben oder -Bolzen

SB-verpackt

Bestell-Nr.	Ausführung	VE	€
3700.0	7-teilig T10/15/20/25/27/30/40	1	9,90

GEWINDE-REPARATUR



Gewinde-Reparatur-Satz

STI-Einschnittgewindebohrer HSS-G, Kernlochbohrer, Handeinbau-Werkzeug, Gewindeeinsätze

in Kusto-Kassette

Bestell-Nr.	Ausführung	VE	€
04.005	M 3 x 0,5, 20 St Gewindeeinsätze	1	28,40
04.007	M 4 x 0,7, 20 St Gewindeeinsätze	1	28,40
04.009	M 5 x 0,8, 20 St Gewindeeinsätze	1	29,40
04.010	M 6 x 1,0, 20 St Gewindeeinsätze	1	32,00
04.012	M 8 x 1,25, 20 St Gewindeeinsätze	1	40,80
04.016	M 10 x 1,5, 15 St Gewindeeinsätze	1	43,50



Gewinde-Reparatur-Sortiment

M 5 x 0,8, M 6 x 1,0, M 8 x 1,25, M 10 x 1,5, M 12 x 1,75
Gewindeeinsätze je 25 St M 5 - M 10, 10 St M 12

in Kusto-Kassette

Bestell-Nr.	Inhalt	VE	€
04.081	M 5-12	1	206,00

Für weitere Abmessungen und Einzelteile bitte Spezialkatalog anfordern.



Gewinde-Einsatz Standard

Standardlänge = 1,5 D, frei durchlaufend, aus rostfreiem Stahl

Bestell-Nr.	Ausführung	L mm	St/Pac	BE	VE	€
07.308	M 5 x 0,8	7,5	100	Pac	1	18,00
07.309	M 6 x 1,0	9,0	100	Pac	1	19,60
07.311	M 8 x 1,25	12,0	100	Pac	1	25,00
07.315	M 10 x 1,5	15,0	100	Pac	1	34,70

BOHRFUTTER



Zahnkranz-Bohrfutter

Metallhülse, durchgebohrt für Rechts- Linkslauf, mit Schlüssel S2

SB-verpackt

Bestell-Nr.	Ausführung	VE	€
764.13	Aufnahme 1/2"x20 G, Spannbereich 1,5-13 mm	1	12,80



Schlüsselloses Bohrfutter

Kustohülse, durchgebohrt für Rechts- Linkslauf

SB-verpackt

Bestell-Nr.	Ausführung	VE	€
765.13	Aufnahme 1/2"x20 G, Spannbereich 1,5-13 mm	1	16,60



Präz.-Zahnkranzbohrfutter

Metallhülse, mit Schlüssel S2, für Rechts- und Linkslauf, schlagbohrfest

SB-verpackt

Bestell-Nr.	Ausführung	VE	€
760.13	Aufnahme 1/2"x20 G, Spannbereich 2,0-13 mm	1	28,90
760.03	Aufnahme B 16, Spannbereich 1,0-13 mm	1	28,90
760.04	Aufnahme B 16, Spannbereich 1,0-16 mm	1	39,90



Präz.-Schnellspannbohrfutter

Metallhülse, selbstspannend, mit Spannkraftsicherung, schlagbohrfest

SB-verpackt

Bestell-Nr.	Ausführung	VE	€
762.13	Aufnahme 1/2"x20 G, Spannbereich 1,0-13 mm	1	95,60 AV

BOHRFUTTER



Präz.-Schnellspannbohrfutter

Metallhülse, selbstspannend

SB-verpackt

Bestell-Nr.	Ausführung	VE	€
761.03	Aufnahme B 16, Spannbereich 1,0-13 mm	1	59,90
761.04	Aufnahme B 16, Spannbereich 1,0-16 mm	1	71,90
761.05	Aufnahme B 18, Spannbereich 1,0-18 mm	1	71,90



Schlüssellose Präz.-Bohrfutter

Kustohülse, leichte Handhabung, geringes Gewicht, für Rechts- und Linkslauf

SB-verpackt

Bestell-Nr.	Ausführung	VE	€
862.05	Aufnahme 3/8"x24 G, Spannbereich 0,5-10 mm	1	23,90
862.15	Aufnahme 1/2"x20 G, Spannbereich 2,0-13 mm	1	25,90



Schlüsselloses Präz.-Bohrfutter

Kustohülse, mit Spannkraftsicherung, für Rechts- und Linkslauf

SB-verpackt

Bestell-Nr.	Ausführung	VE	€
862.16	Aufnahme 1/2"x20 G, Spannbereich 2,0-13 mm	1	34,90



Schlüsselloses Präz.-Bohrfutter

Metallhülse, mit Spannkraftsicherung, für Rechts- und Linkslauf

SB-verpackt

Bestell-Nr.	Ausführung	VE	€
862.22	Aufnahme 1/2"x20 G, Spannbereich 1,5-13 mm	1	43,90



Bohrfutter mit 6-kt.-Bitschaft

SB-verpackt

Bestell-Nr.	Ausführung	VE	€
10.165	Aufnahme 6-kt. E6.3, Spannbereich 1,0-6,5 mm	1	12,40

BOHRFUTTER-ZUBEHÖR



Bohrfutter-Schlüssel mit Zahnkranz

Bestell-Nr.	Ausführung	Gr	VA	VE	€
763.02	für Bohrfutter 8-10-13 mm	S 2	lose	5	2,15
763.03	für Bohrfutter 16 mm	S 3	lose	5	4,30
763.04	für Bohrfutter 8-10-13 mm	S 2	SB	1	3,50
763.08	für B+D/10+13 mm	S 8	SB	1	4,90
763.09	für Akku-Schrauber	S 14	SB	1	4,50



Kegeldorn DIN 238 für Bohrfutter ganz gehärtet

Bestell-Nr.	Ausführung	VE	€
63.116	Maschinen-MK 1, Bohrfutter B 16	1	7,40
63.212	Maschinen-MK 2, Bohrfutter B 12	1	7,50
63.216	Maschinen-MK 2, Bohrfutter B 16	1	7,50
63.218	Maschinen-MK 2, Bohrfutter B 18	1	7,50
63.316	Maschinen-MK 3, Bohrfutter B 16	1	10,30
63.318	Maschinen-MK 3, Bohrfutter B 18	1	10,30



764.21

764.23

Reduzierhülse DIN 2185 Mitnehmerlappen gehärtet

Bestell-Nr.	Ausführung	VE	€
764.21	Außen-MK 2 - Innen-MK 1	1	9,20
764.32	Außen-MK 3 - Innen-MK 2	1	11,20
764.31	Außen-MK 3 - Innen-MK 1	1	10,60
764.43	Außen-MK 4 - Innen-MK 3	1	13,90
764.42	Außen-MK 4 - Innen-MK 2	1	13,30
764.54	Außen-MK 5 - Innen-MK 4	1	22,30
764.23	Außen-MK 2 - Innen-MK 3	1	30,90



Austreiber DIN 317

Bestell-Nr.	Ausführung	L mm	VE	€
282.14	für Kegelschäfte MK 1+2	110	10	7,20
282.19	für Kegelschäfte MK 3	190	5	9,90

BOHRFUTTER-ZUBEHÖR



Bohrer-Adapter „Kombifix“ DBGM

Reduziereinsatz konisch auf zylindrisch, ganz gehärtet, Innenkonus präzise geschliffen, mit abgesetztem Sechskant-Schaft. Damit können Bohrer mit konischem Schaft auf normalen Handbohrmaschinen eingesetzt werden

in **SB-Tasche**

Bestell-Nr.	Ausführung	VE	€
1489.2	Innenkonus MK 2, Schaft 13 mm	1	39,90



Bohrfutter-Schaft

Adapter mit 4-Nut-SDS-Aufnahme

SB-verpackt

Bestell-Nr.	Ausführung	L mm	VE	€
1489.3	SDS-plus, 1/2"x20 G	62	1	9,90

BOHRMASCHINEN



Brustbohrmaschine

2-Gang, mit geschlossenem Stahlgehäuse

Bestell-Nr.	Ausführung	L mm	gr	VE	€
150.00	Spannbereich 0-13 mm	330	1000	1	46,10

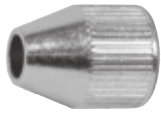

Ersatz-Bohrfutter

Bestell-Nr.	Ausführung	VE	€
150.01	Aufnahme M 13	1	8,90



508.02
508.01



608.02

Hand-Drillbohrer

mit Kusto-Magazinheft

SB-verpackt

Bestell-Nr.	Ausführung	VE	€
508.02	mit 1 Ritzel, Spannbereich 0-6 mm	1	16,30
508.01	mit 1 Ritzel, Spannbereich 0-8 mm	1	20,90
608.02	mit 2 Ritzel, Spannbereich 0-8 mm	1	27,20



Ersatz-Bohrfutter

für alle Größen passend

Bestell-Nr.	Ausführung	VE	€
708.00	mit Innengewinde M 9	1	6,50

SCHEIBENSCHNEIDER / KREISSCHNEIDER



Scheibenschneider

Stahl mit Holzgriff mit 2 gleichen Messern, zum Schneiden von Unterlagscheiben und Dichtungen aus Leder, Gummi, Kork, Karton und ähnlichen Materialien. **SB-verpackt**

Bestell-Nr.	Ausführung	VE	€
736.30	verstellbar von 30-300 mm	1	114,00
736.33	Ers.-Messer, Preis pro Stück	1	24,10



Kreisschneider für Bohrmaschinen

Stahlkörper mit HSS-Messern, mit 6-kt-Schaft 9 x 30 mm, HSS-Messern, Skala, Zentrierbohrer. Für Holz, Rigips, Plastik, Gummi, Alu-Bleche usw., **nicht für Stahl**

SB-verpackt

Bestell-Nr.	Ausführung	VE	€
737.20	inkl. Schlüssel, verstellbar von 40-120 mm	1	69,90
737.21	Ers.-Messer, Preis pro Stück	1	21,60



Kreisschneider

für Gipskarton-Platten mit Skalenschiene und Messer

auf **SB-Karte**

Bestell-Nr.	Ausführung	Ø mm	VE	€
730.00	mit Handrad, Fingerknauf	40-210	6	35,90
730.01	Ersatz-Messer SB-Pack 10 Stk.		1	9,90



Kreisschneider

für Gipskarton-Platten mit Skalenschiene und Messer

auf **SB-Karte**

Bestell-Nr.	Ausführung	Ø mm	VE	€
730.40	mit Handknauf und HM-Rädchen	40-400	1	17,80

LOCHSÄGEN



Universal-Lochsäge (Steckdosenschneider)
mit Sägeblättern aus Wolframstahl und Spezialzentrierbohrer,
für Holz- und Gipsplatten

auf **SB-Karte**

Bestell-Nr.	Gr	Ø mm	H mm	VE	€
836.00	0	25-32-38-45-50-58-63	22	6	10,40
836.01	1	60-68-74	32	6	15,80
836.02	2	60-68-74-81-95	32	6	26,00



Lochsäge 68 mm
Profi-Ausführung mit festem Blatt, speziell für Steckdosen,
Gipskarton, Holz usw.

SB-verpackt

Bestell-Nr.	Ausführung	Ø mm	H mm	VE	€
836.04	Kompakt	68	40	6	21,90
836.68	Ersatz-Sägeblatt	68	40	1	9,95 AV
836.06	Ersatz-Spanndorn mit Z-Bohrer			1	14,95 AV



Hartmetall-Kreisschneider
mit 2 HM-Messern, 8 mm CV-Zentrierbohrer und transparentem Schutzkorb,
6-kt.-Schaft, Schnitttiefen 28 mm einseitig und 56 mm beidseitig.
Einsetzbar für in Holzplatten, Sperrholz, Furnierplatten, Gips,
Gipskarton, Ytong, Kunststoffe, Plexiglas, etc.

verpackt im Buntkarton

Bestell-Nr.	Ausführung	VE	€
72.010	stufenlos verstellbar von 35-105 mm	12	80,70
72.007	Ersatz-Messer HM, 28 mm	1	30,75 AV

LOCHSÄGEN

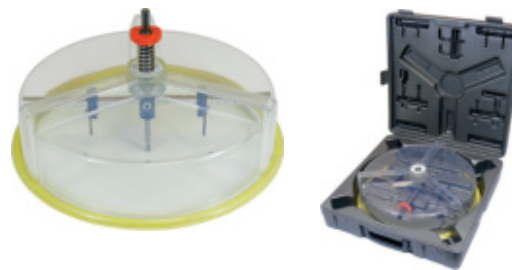

Hartmetall-Kreisschneider

inkl. Hartmetall- und Stahlmessersatz, millimetergenaues Einstellen des
Lochdurchmessers, max. Schnitttiefe: 30 mm einseitig / 60 mm beidseitig
Kugelgelagerter Antriebsbolzen. Einsetzbar für Holzplatten, Sperrholz,
Furnierplatten, Gips, Gipskarton, Putzmörtel, Ytong, Kunststoffe, Plexiglas etc.
Staubgeschütztes Arbeiten im Decken-, Wand- u. Bodenbereich.
Durchsichtige Schutzhaube sammelt Partikel in den Staubkörben.

im praktischen Transportkoffer

Bestell-Nr.	Ausführung	VE	€
72.105	verstellbar von 40-125 mm	1	134,00
72.205	verstellbar von 40-205 mm	1	155,00
72.305	verstellbar von 48-305 mm	1	189,00



Ersatzmesser

Bestell-Nr.	Ausführung	VE	€
72.120	HM (2 St. Pack)	1	43,70
72.121	HSS (2 St. Pack)	1	31,30

HSS-LOCHSÄGEN



Lochsäge HSS-Bi-Metall

mit Vario-Zahnung, Positiv-Zahnung für VA, für schnelle, präzise Löcher in allen sägbaren Materialien wie Stahl, Guß, Kupfer, Bronze, Alu, Messing, Holz, Kunststoffe, Gipskarton, Porenbeton, Edelstahl usw.

Preise für Lochsägen ohne Schaft und Bohrer

SB-verpackt

Bestell-Nr.	Ausführung	Ø mm	VE	€
06.019	Schnitt-Tiefe 40 mm max.	19	1	6,00
06.020		20	1	6,20
06.022		22	1	6,20
06.025		25	1	6,70
06.027		27	1	6,90
06.029		29	1	7,00
06.030		30	1	7,30
06.032		32	1	7,60
06.035		35	1	8,00
06.038		38	1	8,90
06.040		40	1	9,00
06.041		41	1	9,50
06.043		43	1	9,50
06.044		44	1	9,70
06.045		45	1	9,80
06.050		50	1	10,20
06.051		51	1	10,40
06.054		54	1	10,50
06.055		55	1	10,50
06.057		57	1	10,70
06.059		59	1	11,20
06.060		60	1	11,50
06.064		64	1	11,70
06.068		68	1	12,70
06.073		73	1	13,20
06.076		76	1	14,50
06.079		79	1	15,60
06.083		83	1	16,20
06.089		89	1	17,10
06.092		92	1	18,50
06.095		95	1	19,00
06.102		102	1	20,00
06.105		105	1	21,10
06.111		111	1	21,80
06.114		114	1	22,10
06.121		121	1	23,60
06.127		127	1	24,90
06.140		140	1	29,00
06.152		152	1	32,60



Aufnahmeschaft mit Zentrierbohrer

SB-verpackt

Bestell-Nr.	Ausführung	Ø mm	VE	€
06.201	6-kt. 11 mm	14-30	1	7,30
06.202	6-kt. 11 mm	32-152	1	10,40
06.203	6-kt. 9,5 mm für Akku-Bohrmasch.	14-30	1	7,30
06.204	6-kt. 9,5 mm	32-152	1	13,00
06.205	SDS	32-152	1	14,40
06.207	Zentrierbohrer 6,35 x 70 mm		1	3,40

HSS-LOCHSÄGEN-SÄTZE



Lochsägensatz HSS-Bi-Metall

6 Lochsägen Ø 19-22-29-38-44-57 mm,
2 Aufnahmehalter mit Zentrierbohrer

im Kunststoffkasten

Bestell-Nr.	Ausführung	VE	€
106.31	für Sanitär und Heizungsbau	1	59,00



Lochsägensatz HSS-Bi-Metall

6 Lochsägen Ø 20-25-32-35-50-68 mm,
2 Aufnahmehalter und Zentrierbohrer

im Kunststoffkasten

Bestell-Nr.	Ausführung	VE	€
106.32	für Elektriker	1	61,10



Lochsägensatz HSS-Bi-Metall

6 Lochsägen Ø 22-29-35-44-57-68 mm,
2 Aufnahmehalter und Zentrierbohrer

im Kunststoffkasten

Bestell-Nr.	Ausführung	VE	€
106.33	für Elektro + Sanitär	1	55,80

HM-LOCHSÄGEN



HM-Löchsäge

nur drehend einsetzen - Schlag abschalten!

Mit 6-kt. oder SDS-plus-Schaft einsetzbar.

Universeller Einsatz, hohe Standzeit, schneller Sägefortschritt.

Für saubere, kreisrunde, präzise Löcher in Weich- und Hartholz, Massivholz, Tropenhölzer, Ziegel, Hohlziegel, Sandstein, Kunststoff und Gipskarton-Platten.

Preise für Lochsägen ohne Schaft und Bohrer

SB-verpackt

Bestell-Nr.	Ausführung	Ø mm	VE	€
53.051	Rohre mit Isolierummantelung	51	1	15,10
53.057	Einbauleuchten	57	1	17,20
53.060	Kabeldurchlaßdosen	60	1	18,20
53.064	Schaltdosen	64	1	19,20
53.068	Hohlwanddosen	68	1	20,20
53.083	Verteilerdosen/Kabeldurchlaßabdeckung	83	1	25,30
53.105	Abluftrohre	105	1	30,30



53.744



53.745



53.248



53.768

Aufnahmeschaft

mit Zentrierbohrer für Lochsägen Ø 32-210 mm

Bestell-Nr.	Ausführung	VE	€
53.744	6-kt.-Schaft	1	17,50
53.745	SDS-plus-Schaft	1	18,20
53.248	HM-Universal-Zentrierbohrer	1	4,90
53.768	HSS-Zentrierbohrer	1	4,90

HM-LOCHSÄGEN



HM-Fliesen-Lochbohrer-Satz

Bohrkronen HM-beschichtet, mit Aufnahmeteller und HM-Zentrierbohrer.

Zum Bohren von Installations-Löchern und Steckdosen in allen Fliesen, Ziegelsteinen und Gipsplatten. Drehzahl max. 1500 UpM

SB-verpackt

Bestell-Nr.	Ausführung	VE	€
48.004	Satz 6-tlg., 33-53-67-83 mm	1	23,20



Ersatz-HM-Bohrkrone

Bestell-Nr.	Ausführung	Ø mm	VE	€
48.033	HM-beschichtet	33	1	4,30
48.043		43	1	4,90
48.053		53	1	5,95
48.067		67	1	6,85
48.073		73	1	7,35
48.083		83	1	8,25
48.005	Ersatz-Aufnahmeteller	90	1	4,30
48.006	Ersatz-HM-Zentrierbohrer	8x140	1	3,90



HM-Lochbohrer-Satz

mit starken, geschlossenen HM-Bohrkronen, Aufnahme-Schnellschaft.

Zum Bohren von Installations-Löchern und Steckdosen in allen Fliesen, Ziegelsteinen und Gipsplatten. Drehzahl max. 1500 UpM

im Alu-Koffer

Bestell-Nr.	Ausführung	Ø mm	VE	€
48.008	Satz 7-tlg., 33-53-67-73-83 mm	33-83	1	51,55
48.133	Ersatz-Bohrkrone	33	1	3,95
48.153		53	1	5,95
48.167		67	1	7,90
48.173		73	1	8,30
48.183		83	1	9,40
48.198	Aufnahmeschaft mit Zentrierbohrer		1	11,60

DIAMANT-BOHRER



DIAMANT-BOHRER

- Problemlöser für sehr harte Fliesen.
- Mit einem Spezial-Wachs gefüllt, daher ist das Bohren ohne zusätzliche Kühlung möglich.
- Präzise Bohrung ohne Beschädigung des Materials.
- Geringe Staubentwicklung, da das Bohrmehl durch das Wachs gebunden wird.
- Zum Bohren von Feinsteinzeug, Fliesen, Glas und Keramik



Diamant-Bohrer

mit M 14-Aufnahme

SB-verpackt

Bestell-Nr.	Ausführung	Ø mm	VE	€
411.06	mit Spezial-Wachs gefüllt	6	1	24,90
411.08		8	1	26,20
411.10		10	1	26,80
411.12		12	1	25,90
411.14		14	1	26,90
411.16		16	1	27,20



Diamant-Bohrer-Satz

mit M 14-Aufnahme. Für Winkelschleifer mit 10.000 - 13.000 UpM

Bestell-Nr.	Ausführung	VE	€
411.04	4-tlg. Satz, 6-8-10-12 mm	1	109,00

DIAMANT-BOHRER



Diamant-Bohrer

mit 6-kt.-Aufnahme

SB-verpackt

Bestell-Nr.	Ausführung	Ø mm	VE	€
49.060	mit Spezial-Wachs gefüllt	6	1	17,80
49.080		8	1	18,90
49.100		10	1	21,40
49.120		12	1	23,40
49.140		14	1	25,40



Diamant-Bohrer-Satz

mit 6-kt.-Aufnahme

SB-verpackt

Bestell-Nr.	Ausführung	VE	€
49.400	3-tlg. Set bestehend aus 6/8/10 mm	1	66,30



Zentrierhilfe

zur Zentrierung von Diamantbohrer + Diamant-Lochsägen. Selbsthaftende Zentrierhilfe ermöglicht eine schadlose Bearbeitung der Fliese.

SB-verpackt

Bestell-Nr.	Ausführung	VE	€
49.514	für Bohrer + Lochsägen von Ø 6 - 83 mm	1	40,50

DIAMANT-BOHRKRONEN



Diamant-Bohrkronen-Set

mit 6-kt.-Aufnahmeschaft, Zentrierbohrer und Austreibkeil.
LASER-geschweißt, zum Trockenbohren. Gewindeanschluß M 16,
max. Bohrtiefe 60 mm. Zum Bohren in Beton, leicht armierten Beton,
Fliesen, Klinker, Kalksandstein, Porenbeton, Mauerwerk, Schamottesteine.
Einsetzbar in allen Bohrmaschinen mit mind. 1000 Watt und 2000 U/min.
Generell nur **drehend** arbeiten!

in SB-Karton

Bestell-Nr.	Ausführung	Ø mm	VE	€
51.368	3 Segmente, Belaghöhe 7 mm	68	1	74,00

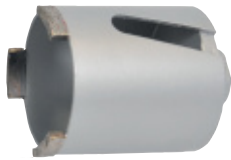

Diamant-Bohrkrone

LASER-geschweißt, zum Trockenbohren. Gewindeanschluß M 16, max. Bohrtiefe 60 mm.
Zum Bohren in Beton, leicht armierten Beton, Fliesen, Klinker, Kalksandstein,
Porenbeton, Mauerwerk, Schamottesteine.
Einsetzbar in allen Bohrmaschinen mit mind. 1000 Watt und 2000 U/min.
Generell nur **drehend** arbeiten!

SB-verpackt

Bestell-Nr.	Ausführung	Ø mm	VE	€
51.068	3 Segmente, Belaghöhe 7 mm	68	1	80,00
51.082	4 Segmente, Belaghöhe 7 mm	82	1	90,00



Aufnahmeschaft ohne Zentrierbohrer

SB-verpackt

Bestell-Nr.	Ausführung	L mm	VE	€
51.007	Aufnahmeschaft 6-kt SW 11	80	1	26,55
51.008	Aufnahmeschaft 4-Nut SDS	90	1	26,55



HM-Zentrierbohrer

SB-verpackt

Bestell-Nr.	Ausführung	Ø mm	L mm	VE	€
51.009	mit Konus-Schaft	6,5	115	1	14,95

DIAMANT-BOHRKRONEN



TROCKENBOHREN

Bohren von sauberen Löchern in härteste Materialien mit
diamantbeschichteten Werkzeugen ohne Kühlwasserflasche und Zentrierhilfe.
– Schräg ansetzen und wippend bohren –



Diamant-Bohrkronen-Satz

mit M 14-Aufnahme. Mit diamantbeschichteten Bohrkronen zum Trockenbohren von
Löchern in Granit, Feinsteinzeug usw. Für Winkelschleifer mit 10.000 - 13.000 UpM

Bestell-Nr.	Ausführung	VE	€
411.00	5-tlg. Satz, 25-35-40-50-68 mm	1	308,05



Ersatz-Diamant-Bohrkrone

M 14-Aufnahme

Bestell-Nr.	Ausführung	Ø mm	VE	€
411.25	ohne Wachs	25	1	33,90
411.35		35	1	46,90
411.40		40	1	53,90
411.50		50	1	65,90
411.68		68	1	89,90



Diamant-Bohrkronen-Satz

mit M 14-Aufnahme. Sehr hochwertige, diamantbeschichtete Bohrkronen zum
Trockenbohren in Fliesen, Keramik, Marmor, Granit- und Steinplatten

Bestell-Nr.	Ausführung	VE	€
439.00	7-tlg. Satz, 20-25-35-40-45-60-68 mm	1	369,00

STICHSÄGEBLÄTTER CV



CV-FÜR WEICHHOLZ / HARTHOLZ / SPERRHOLZ USW.
passend für: AEG, Bosch, Elu, Festool, Flex, Hitachi, HolzHer, Mafell, Makita, Metabo

Höchste Qualität und Präzision für Handwerk und Industrie

= Holz = Metall = Sonderanwendung



Stichsägeblatt CV geschliffen, konisch
Schnitt: sehr fein, splitterfrei **auf SB-Karte**

Bestell-Nr.	Ausführung	St/Pac	VE	€
30.060	Weich-, Hartholz, Holzfaserplatten, Laminat	5	10	6,30



Stichsägeblatt CV gefräst, geschränkt
Schnitt: extra langes Blatt, gerade **auf SB-Karte**

Bestell-Nr.	Ausführung	St/Pac	VE	€
30.064	Weich-/Konstruktionsholz, Kunststoff	5	1	14,30



Stichsägeblatt CV geschliffen, konisch
Schnitt: sehr sauber **auf SB-Karte**

Bestell-Nr.	Ausführung	St/Pac	VE	€
0.3101	T 101 B, Weich-, Hart-, Sperrholz,	2	10	2,95
30.030	Holzfaserplatten, Kusto bis 30 mm	5	10	6,20



Stichsägeblatt CV geschliffen, konisch
Schnitt: spezielles Kurvenblatt, rückenverzahnt, sehr sauber **auf SB-Karte**

Bestell-Nr.	Ausführung	St/Pac	VE	€
30.021	Holzfaserplatten, Kusto bis 30 mm	5	10	7,40



Stichsägeblatt CV-Variozahn
Schnitt: extremer Kurvenschnitt, sauber, schnell **auf SB-Karte**

Bestell-Nr.	Ausführung	St/Pac	VE	€
30.082	alle Holzwerkstoffe	5	10	12,70



Stichsägeblatt CV gefräst, konisch
Schnitt: sehr sauber, gerade **auf SB-Karte**

Bestell-Nr.	Ausführung	St/Pac	VE	€
30.070	WPC-Terrassendielen, Weich-/Konstruktionsholz, Multiplex/Tischlerplatten, MDF	5	1	7,10

STICHSÄGEBLÄTTER CV



Stichsägeblatt CV geschliffen, konisch
Schnitt: dreifach geschliffene Zähne, sehr sauber und sehr schnell **auf SB-Karte**

Bestell-Nr.	Ausführung	St/Pac	VE	€
30.080	Weich-/Konstruktionsholz, Sperrholz, Multiplex/Tischlerplatten, MDF, beschichtete Platten	5	1	9,20



Stichsägeblatt CV geschliffen, konisch
Schnitt: Stoßzahn, sehr sauber **auf SB-Karte**

Bestell-Nr.	Ausführung	St/Pac	VE	€
0.3102	T 101 BR, splitterfreies Sägen von beschichteten	2	10	2,95
30.031	Holzfaserplatten bis 60 mm + Laminat	5	10	6,20



Stichsägeblatt CV geschliffen, konisch
Schnitt: sauber und schnell **auf SB-Karte**

Bestell-Nr.	Ausführung	St/Pac	VE	€
0.3103	T 101 D, Weich-, Hart-, Sperrholz,	2	10	2,95
30.032	Holzfaserplatten, Kusto bis 60 mm	5	10	6,20

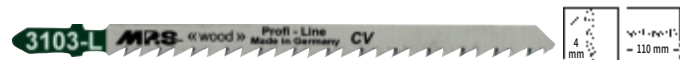

Stichsägeblatt CV geschliffen, konisch
Schnitt: extra lang, sauber **auf SB-Karte**

Bestell-Nr.	Ausführung	St/Pac	VE	€
0.3123	Weich-, Hart-, Sperrholz,	2	10	3,70
30.036	Holzfaserplatten, Kusto bis 95 mm	5	10	7,30



Stichsägeblatt CV geschliffen, geschränkt
Schnitt: langes Blatt, gerade, schnell **auf SB-Karte**

Bestell-Nr.	Ausführung	St/Pac	VE	€
30.004	Weich-, Hartholz, Spanplatten, dicke Balken	5	10	9,60



Stichsägeblatt CV geschliffen, geschränkt
Schnitt: sehr schnell **auf SB-Karte**

Bestell-Nr.	Ausführung	St/Pac	VE	€
0.3104	T 144 D, Weich-, Hartholz bis 60 mm	2	10	2,60
30.057		5	10	4,90

STICHSÄGEBLÄTTER CV



CV-FÜR WEICHHOLZ / HARTHOLZ / SPERRHOLZ USW.
passend für: AEG, Bosch, Elu, Festool, Flex, Hitachi, HolzHer, Mafell, Makita, Metabo

Höchste Qualität und Präzision für Handwerk und Industrie

= Holz = Metall = Sonderanwendung



Stichsägeblatt CV geschliffen, geschränkt
Schnitt: Kurvenschnitt, sehr schnell **auf SB-Karte**

Bestell-Nr.	Ausführung	St/Pac	VE	€
0.3105	T 244 D, Weich-, Hartholz bis 60 mm	2	10	2,85
30.058		5	10	5,40



Stichsägeblatt CV gefräst, geschränkt
Schnitt: rauh **auf SB-Karte**

Bestell-Nr.	Ausführung	St/Pac	VE	€
0.2310	T 111 C, Weich-, Hartholz, Kusto bis 60 mm	2	10	1,85
30.033		5	10	4,20



Stichsägeblatt CV gefräst, geschränkt
Schnitt: extra lang, rauh **auf SB-Karte**

Bestell-Nr.	Ausführung	St/Pac	VE	€
30.034	Weich-, Hartholz, Kusto bis 95 mm	5	10	5,50



Stichsägeblatt CV gefräst, gewellt **auf SB-Karte**

Bestell-Nr.	Ausführung	St/Pac	VE	€
0.2311	T 119 B, Sperrholz, Holzfaserplatten, Isolationsmaterial, Kusto bis 25 mm	2	10	1,85



Stichsägeblatt CV gefräst, gewellt
Schnitt: Kurvenschnitt **auf SB-Karte**

Bestell-Nr.	Ausführung	St/Pac	VE	€
0.2313	T 119 BO, Holz und Kusto bis 20 mm	2	10	2,05

STICHSÄGEBLÄTTER HSS



HSS FÜR ALU, BUNTMETALL, WEICHTAHL, USW.
passend für: AEG, Bosch, Elu, Festool, Flex, Hitachi, HolzHer, Mafell, Makita, Metabo

Höchste Qualität und Präzision für Handwerk und Industrie

= Holz = Metall = Sonderanwendung



Stichsägeblatt HSS gefräst, gewellt **auf SB-Karte**

Bestell-Nr.	Ausführung	St/Pac	VE	€
0.2317	T 118 A, Weichstahl, Alu, Buntmetall 2-3 mm, rostfreier Stahl	2	10	2,95
31.013		5	10	6,20



Stichsägeblatt HSS gefräst, gewellt
Schnitt: Kurvenschnitt **auf SB-Karte**

Bestell-Nr.	Ausführung	St/Pac	VE	€
31.032	T 218 A, Weichstahl, Alu, Buntmetall, Hartgewebe 1,5 - 3 mm	5	10	7,30



Stichsägeblatt HSS gefräst, gewellt **auf SB-Karte**

Bestell-Nr.	Ausführung	St/Pac	VE	€
0.2315	T 118 B, Weichstahl, Alu, Buntmetall, Hartgewebe 1,5 - 3 mm	2	10	2,95
31.014		5	10	6,20



Stichsägeblatt HSS gefräst, gewellt **auf SB-Karte**

Bestell-Nr.	Ausführung	St/Pac	VE	€
31.018	T 318 A, Sandwichmaterial bis 95 mm, Buntmetall bis 4 mm, Alu	5	10	9,40

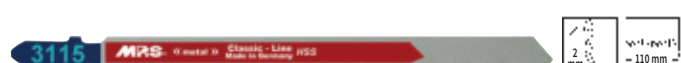

Stichsägeblatt HSS gefräst, gewellt **auf SB-Karte**

Bestell-Nr.	Ausführung	St/Pac	VE	€
31.033	T 318 B, Sandwichmaterial bis 95 mm Weichstahl, Alu, Kusto, Buntmetall bis 10 mm	5	10	9,40



Stichsägeblatt HSS gefräst, geschränkt **auf SB-Karte**

Bestell-Nr.	Ausführung	St/Pac	VE	€
31.017	T 127 D, Buntmetall, Alu, Kusto, Faserzement	5	10	7,40

STICHSÄGEBLÄTTER BI-METALL



BI-METALL FÜR ALU, BUNTMETALL, WEICHSTAHL, USW.

passend für: AEG, Bosch, Elu, Festool, Flex, Hitachi, HolzHer, Mafell, Makita, Metabo

Höchste Qualität und Präzision für Handwerk und Industrie

= Holz = Metall = Sonderanwendung



Stichsägeblatt Bi-Metall, geschliffen, konisch
Schnitt: sehr sauber, hohe Standzeit

auf SB-Karte

Bestell-Nr.	Ausführung	St/Pac	VE	€
31.011	T 101 BF, Weich-, Hart-, Sperrholz, Holzfaserplatten, Kusto bis 30 mm	2	10	5,40



Stichsägeblatt Bi-Metall, gefräst, gewellt
lange Lebensdauer

auf SB-Karte

Bestell-Nr.	Ausführung	St/Pac	VE	€
31.015	T 118 AF, rostfreier Stahl, Weichstahl, Alu, Buntmetall, Stahl 1 - 3 mm	5	10	7,90



Stichsägeblatt Bi-Metall gefräst, geschränkt

Vario Zahn Universalblatt, Schnitt: langes Blatt, gerade, schnell

auf SB-Karte

Bestell-Nr.	Ausführung	St/Pac	VE	€
31.076	Sandwich-Material, Stahlbleche, Buntmetall/Alu, 5 Stahrohre, Faserverstärkte Kunststoffe, Epoxy	5	1	11,20



Stichsägeblatt Bi-Metall, gefräst, geschränkt

Vario-Zahn-Universalblatt

auf SB-Karte

Bestell-Nr.	Ausführung	St/Pac	VE	€
0.3150	Weich-, Hartholz, Holz mit Nägeln, Stahl,	2	10	6,20
31.034	rostfreier Stahl, Küchenplatten bis 95 mm	5	10	13,30



Stichsägeblatt HM-beschichtet

auf SB-Karte

Bestell-Nr.	Ausführung	St/Pac	VE	€
169.01	T 150 RIFF, Fliesen, Klinker, Glasfaser, Glas, Schiefer	1	10	3,25



Stichsägeblatt HM-Zähne

auf SB-Karte

Bestell-Nr.	Ausführung	St/Pac	VE	€
31.025	T 141 HM, Holzfaserplatten, Küchenplatten, glasfaserverstärkte Kunststoffe (GFK)	2	10	25,20



Stichsägeblatt Wellenschliff

in SB-Tasche

Bestell-Nr.	Ausführung	St/Pac	VE	€
30.040	Karton, Dämmstoffe, Faserplatten, Styropor, Gummi, Leder	5	10	23,60

STICHSÄGEBLÄTTER



STARKE STICHSÄGEBLÄTTER

Für die Anwendung auf professionellen Maschinen. Hochwertige Sägeblätter mit einem einwandfreien symmetrischen Schliff. Hergestellt aus einer Chrom-Vanadium-Legierung mit besonderen Eigenschaften und außerordentlichen Standzeit. 1,7 mm dick für garantiert rechtwinklige Schnitte.

= Holz = Metall = Sonderanwendung



Stichsägeblatt CV geschliffen, konisch

Schnitt: extra starkes Blatt, besonders für lange und gerade Schnitte, winkelgenau

auf SB-Karte

Bestell-Nr.	Ausführung	St/Pac	VE	€
30.059	T 101 DP, Hart-, Sperrholz, Kusto bis 60 mm	5	10	7,00



Stichsägeblatt CV geschliffen, konisch

Schnitt: extra langes, starkes Blatt, gerade, sehr schnell, winkelgenau

auf SB-Karte

Bestell-Nr.	Ausführung	St/Pac	VE	€
30.061	Weich-/Konstruktionsholz, Multiplex/Tischerplatten, MDF	5	1	19,90



Stichsägeblatt CV geschliffen, konisch

Schnitt: extra starkes Blatt, dreifach geschliffene Zähne, sehr sauber und sehr schnell, gerade, winkelgenau

auf SB-Karte

Bestell-Nr.	Ausführung	St/Pac	VE	€
30.062	Weich-/Konstruktionsholz, Sperrholz, MDF, beschichtete Platten	5	1	10,70

STICHSÄGEBLÄTTER



Sticksägeblätter-Sortiment

für schnelle, feine Schnitte in Hart- und Weichholz, auch Kurvenschnitte, passend für BOSCH, AEG, Metabo, usw.
2 Stück Holz / fein, 2 Stück Holz / grob
2 Stück Holz / Kurven mit Rückenverzahnung

SB-verpackt

Bestell-Nr.	Ausführung	VE	€
31.001	6-tlg. / Profi-Super, blank geschliffen	10	9,60



Sticksägeblätter-Sortiment

für schnelle, grobe Schnitte in Hart- und Weichholz, auch Kurvenschnitte, passend für BOSCH, AEG, Metabo, usw.
2 Stück Holz / fein, 2 Stück Holz / grob
2 Stück Holz / Kurven fein

SB-verpackt

Bestell-Nr.	Ausführung	VE	€
31.002	6-tlg. / Standard, lackiert	10	6,30



Sticksägeblätter-Sortiment

für schnelle, grobe Schnitte in Hart- und Weichholz, auch Kurvenschnitte, Metall, Alu, passend für BOSCH, AEG, Metabo, usw.
3 Stück Holz / fein, 3 Stück Holz / grob
2 Stück Holz / Kurven mit Rückenverzahnung
2 Stück HSS/Metall

SB-verpackt

Bestell-Nr.	Ausführung	VE	€
31.003	10-tlg. / Standard, lackiert	10	10,60

STICHSÄGEBLÄTTER



CV, HSS, BI-METALL

passend für: Black + Decker, Kress, Skil, Ryobi, Stayer, Wolf

Höchste Qualität und Präzision für Handwerk und Industrie,

= Holz = Metall

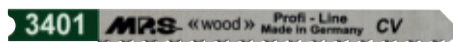

Sticksägeblatt CV geschliffen, konisch
Schnitt: sehr sauber

auf SB-Karte

Bestell-Nr.	Ausführung	St/Pac	VE	€
0.3401	Weich-, Hart-, Sperrholz, Holzfaserplatten Kusto bis 30 mm	2	10	2,95



Sticksägeblatt CV geschliffen, konisch
Schnitt: sauber und schnell

auf SB-Karte

Bestell-Nr.	Ausführung	St/Pac	VE	€
0.3403	Weich-, Hart-, Sperrholz	2	10	2,85 AV



Sticksägeblatt CV gefräst, geschränkt
Schnitt: rauh

auf SB-Karte

Bestell-Nr.	Ausführung	St/Pac	VE	€
0.2300	Weich-, Hartholz, Kusto bis 60 mm	2	10	1,85



Sticksägeblatt HSS gefräst, gewellt

auf SB-Karte

Bestell-Nr.	Ausführung	St/Pac	VE	€
0.2307	Weichstahl, Alu, rostfreier Stahl, Buntmetall 1 - 3 mm	2	10	2,95

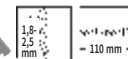

Sticksägeblatt Bi-Metall gefräst, geschränkt
Vario-Zahn-Universalblatt

auf SB-Karte

Bestell-Nr.	Ausführung	St/Pac	VE	€
0.3450	Weich-, Hartholz, Holz mit Nägeln, Stahl, rostfreier Stahl, Küchenplatten bis 95 mm	2	10	6,20

SÄBELSÄGEBLÄTTER



SÄBELSÄGEBLÄTTER

für alle bekannten Säbelsägemaschinen wie Bosch, Makita, Black & Decker, Holz-Her, Hitachi, Rockwell, Milwaukee, Flex, Rems, Roller, Skil usw. Spitzenfabrikat aus Super-HSS-Stahl (HSS-Bi) und CV-Stahl – Höchste Qualität und Standzeit

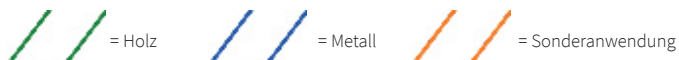

Säbelsägeblatt CV geschliffen, geschränkt
Holz/Kusto, rauher, schneller Schnitt, auch für Kurvenschnitte **2 Stück auf SB-Karte**

Bestell-Nr.	Ausführung	L mm	VE	€
130014	Zahnteilung 4,2 mm	280	10	6,70
130038		130	10	5,20



Säbelsägeblatt CV geschliffen, geschränkt
für besonders schnelles Trennen von Holz, Altbausanierung **2 Stück auf SB-Karte**

Bestell-Nr.	Ausführung	L mm	VE	€
130039	Zahnteilung 8,5 mm	210	10	6,20



Säbelsägeblatt CV geschliffen, geschränkt
Feuchtholz, Baumschnitte **2 Stück auf SB-Karte**

Bestell-Nr.	Ausführung	L mm	VE	€
130027	Hobelzahn, Zahnteilung 5,0 mm	210	10	7,70



Säbelsägeblatt Bi-Metall
Holz mit Nägeln, Hartholz, lange Lebensdauer, Kurvenschnitt **2 Stück auf SB-Karte**

Bestell-Nr.	Ausführung	L mm	VE	€
134016	Zahnteilung 4,2 mm	130	10	7,00
134015		280	10	13,00



Säbelsägeblatt HSS Bi-Metall, gefräst, gewellt
Stahl, Stahlbleche, Profile, rostfreier Stahl, Buntmetall, Rohre **2 Stück auf SB-Karte**

Bestell-Nr.	Ausführung	L mm	VE	€
130011	Zahnteilung 1,4 mm	130	10	6,30
130012		180	10	7,10

SÄBELSÄGEBLÄTTER



Säbelsägeblatt CV geschliffen, geschränkt
Weich-/Konstruktionsholz, Grünholz, Brennholz/Balken, Rauher Schnitt **2 Stück auf SB-Karte**

Bestell-Nr.	Ausführung	L mm	VE	€
134020	Zahnteilung 8,5 mm	280	1	7,10



Säbelsägeblatt CV geschliffen, geschränkt
Weich-/Konstruktionsholz, Altbausanierung/Fensterrahmen, Brennholz/Balken, Rauher Schnitt **5 Stück auf SB-Karte**

Bestell-Nr.	Ausführung	L mm	VE	€
134031	Zahnteilung 6,3 mm	130	1	9,40



Porenbeton Säbelsägeblatt HM bestückt
für Porenbeton und Mauerwerk **1 Stück auf SB-Karte**

Bestell-Nr.	Ausführung	L mm	VE	€
134096	12 HM-Zähne	280	1	30,70
134097	20 HM-Zähne	440	1	48,20

SÄBELSÄGEBLÄTTER



Säbelsägeblatt HSS Bi-Metall, gefräst, geschränkt
Stahl, Rohre, Buntmetall, Holz mit Nägeln, Palettenbau **2 Stück auf SB-Karte**

Bestell-Nr.	Ausführung	L mm	VE	€
130009	Zahnteilung 2,5 mm	130	10	6,30
130015		180	10	6,90



Säbelsägeblatt HSS Bi-Metall, gefräst, geschränkt
spezielles 1,5 mm starkes Blatt,
für extremen Einsatz in Stahl, Abbrucharbeiten **2 Stück auf SB-Karte**

Bestell-Nr.	Ausführung	L mm	VE	€
134444	Zahnteilung 3,2 mm	210	10	14,50



Säbelsägeblatt HSS Bi-Metall, gefräst, geschränkt
Stahl, Stahlbleche, Profile, rostfreier Stahl,
Buntmetall, Rohre, Gußeisen **2 Stück auf SB-Karte**

Bestell-Nr.	Ausführung	L mm	VE	€
130010	Zahnteilung 1,8 mm	130	10	6,30
130016		180	10	7,10
130017		280	10	9,50

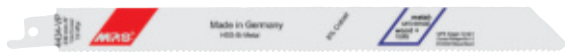

Säbelsägeblatt Vario-Zahn, gefräst, geschränkt
universeller Einsatzbereich, Stahl, Rohre, Profile,
Buntmetall, rostfreier Stahl **2 Stück auf SB-Karte**

Bestell-Nr.	Ausführung	L mm	VE	€
134430	Zahnteilung 1,8-2,5 mm	130	10	6,40
134434		210	10	7,40

SÄBELSÄGEBLÄTTER



SÄBELSÄGEBLÄTTER ALLROUND MULTICUTTER

vielseitig einsetzbar. Aufgrund der Doppel-Aufnahme und der Rundumzahnung
beidseitig verwendbar. Auch Tauchschnitte sind möglich.



Säbelsägeblatt Allround Multicutter
für rostfreien Stahl, Stahlbleche, Stahlrohre,
offene und geschlossene Profile **2 Stück auf SB-Karte**

Bestell-Nr.	Ausführung	L mm	VE	€
134701	Zahnteilung 1,8 mm	130	1	11,70



Säbelsägeblatt Allround Multicutter
für Weich-/Konstruktionsholz, MDF, Holz mit Nägeln, Metall/Stahl,
faserverstärkte Kunststoffe, Epoxy **2 Stück auf SB-Karte**

Bestell-Nr.	Ausführung	L mm	VE	€
134703	Zahnteilung 4,2 mm	130	1	11,10



Säbelsägeblatt Allround Multicutter
für Holz mit Nägeln, MDF, Stahlbleche, Stahlrohre,
geschlossene Profile **2 Stück auf SB-Karte**

Bestell-Nr.	Ausführung	L mm	VE	€
134704	Zahnteilung 2,5 mm	180	1	16,00

SÄGEBLÄTTER - OSZILLIERENDE WERKZEUGE



SÄGEBLÄTTER - OSZILLIERENDE WERKZEUGE

Ersatzsägeblätter für unzählige Einsatzgebiete in der Holz- und Metallverarbeitung, bei Renovierungen und Restaurierungen, Bodenbeläge und Polituren.
Mit Starlock-Aufnahme: Eine patentierte, dreidimensionale Aufnahme, welche auf die Geräte aller großen Hersteller anwendbar ist und die bestmögliche Kraftübertragung von Maschine auf das Sägeblatt bietet.



Tauchsägeblatt CV geschränkt

Geeignet für Holzwerkstoffe, Kunststoffe, Rigips

SB-verpackt

Bestell-Nr.	Ausführung	L mm	B mm	VE	€
39.011	gekröpft	50	35	1	13,30



Tauchsägeblatt CV geschränkt, radial

Radiale Zahnordnung für einfaches Eintauchen und präzise Schnitte, speziell auf glatten Oberflächen. Geeignet für Holzwerkstoffe, Kunststoffe, Rigips

SB-verpackt

Bestell-Nr.	Ausführung	L mm	B mm	VE	€
39.021	gerade	65	55	1	14,80



Tauchsägeblatt Bi-Metall geschränkt

Geeignet für Holzwerkstoffe, Holz mit Nägeln, Kunststoffe, Rigips – sehr hohe Standzeit und Schnittleistung

SB-verpackt

Bestell-Nr.	Ausführung	L mm	B mm	VE	€
39.030	gekröpft	30	10	1	10,20
39.040		34	20	1	11,90
39.051		50	35	1	17,00
39.061		50	50	1	16,40



Tauchsägeblatt Bi-Metall dreifach geschliffene Zähne

Geeignet für Holzwerkstoffe, Kunststoffe, Rigips – dreifach geschliffene Präzisionszähne, schneller und sauberer Schnitt

SB-verpackt

Bestell-Nr.	Ausführung	L mm	B mm	VE	€
39.071	gekröpft	50	35	1	18,40



SÄGEBLÄTTER - OSZILLIERENDE WERKZEUGE



Tauchsägeblatt Bi-Metall gewellt

Geeignet für Bleche bis 2 mm, Alu und Buntmetalle, Holz, Gipskarton und Kunststoff – gewellte Ausführung.

SB-verpackt

Bestell-Nr.	Ausführung	L mm	B mm	VE	€
39.101	gekröpft	50	28	1	17,40
39.111		50	44	1	19,50
39.121		50	30	1	12,30



Segmentsägeblatt HSS segmentiert

Geeignet für Bleche bis 1 mm, Alu und Buntmetalle, Holz, Gipskarton, GFK und Kunststoff. Saubere, dünne Schnittlinie.

SB-verpackt

Bestell-Nr.	Ausführung	Ø mm	VE	€
39.131	rund, segmentiert	85	1	26,20

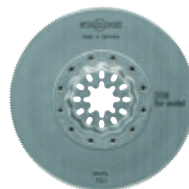

Rundsägeblatt Bi-Metall

Geeignet für Bleche bis 1 mm, Alu und Buntmetalle, Holz, Gipskarton, GFK und Kunststoff.

SB-verpackt

Bestell-Nr.	Ausführung	Ø mm	VE	€
39.141	rund	85	1	44,70



Segmentsägeblatt HM segmentiert

Geeignet für Fliesen, Fliesenfugen sowie Putz und Gasbeton. Sehr hohe Standzeit.

SB-verpackt

Bestell-Nr.	Ausführung	Ø mm	VE	€
39.241	rund	75	1	26,60



Spachtelblatt CV

Pilzförmiger Spatel für weiche Materialien wie Silikon auf Fliesen.

SB-verpackt

Bestell-Nr.	Ausführung	L mm	B mm	VE	€
39.251	pilzförmig	35	70	1	10,80

**Dreieckraspel** HM

Zum Schleifen von Spachtelmasse, Fliesenkleber, Beton, Stein, Holz und Putz.

SB-verpackt

Bestell-Nr.	Ausführung	B mm	VE	€
39.261	Dreieck	80	1	28,70

**Schaberblatt** CV geschliffen

Zum Lösen von Silikonfugen, Bodenbelägen, Tapeten- oder Kleberesten.

SB-verpackt

Bestell-Nr.	Ausführung	L mm	B mm	VE	€
39.271	flexibel	34	52	1	12,30

**Klett-Schleifplatte**

Schleifplatte aus Kunststoff, geeignet für Absaugung.

SB-verpackt

Bestell-Nr.	Ausführung	B mm	VE	€
39.201	gelocht	80	1	11,90

**Klett-Universalschleifblätter**

Für fast alle Materialien, hohe Abtragleistung und Standzeit, geringes Zusetzen.

5 Stück SB-verpackt

Bestell-Nr.	Ausführung	Korn	VE	€
39.215	ungelocht	60	1	5,10
39.225		120	1	5,10
39.235		180	1	5,10

KREISSÄGEBLÄTTER



HM-Universal-Kreissägeblatt

das ideale Blatt für Werkstatt und Baustelle. Für problematische Werkstoffe im Baubereich, speziell Hölzer mit Einschlüssen, **feststehenden Nägeln**, Klammern, Schalungsmaterial, Betonresten, Ytongstein, Heraklith, Holz und beschichtete Platten.

Für den Einsatz in Extremfällen.

Bestell-Nr.	Ausführung	Ø mm	Stä mm	Bohr. mm	VE	€
040.01	Z-24	150	2,8	20/16*	1	46,00
040.02	Z-24	160	2,8	20/16*	1	46,00
040.04	Z-30	180	2,8	30/20*	1	50,50
040.05	Z-30	190	2,8	30	1	52,50
040.06	Z-30	200	2,8	30	1	54,00
040.07	Z-34	210	2,8	30	1	55,40
040.21	Z-34	216	2,8	30 ELU	1	65,80
040.08	Z-34	230	2,8	30	1	59,00
040.11	Z-42	250	3,0	30	1	75,70
040.12	Z-48	300	3,2	30	1	86,80
040.13	Z-48	315	3,2	30	1	88,40
040.14	Z-54	350	3,2	30	1	110,00
040.15	Z-60	400	3,5	30	1	121,00
040.16	Z-66	450	3,5	30	1	149,00
040.17	Z-72	500	4,0	30	1	197,00
040.18	Z-78	600	4,0	30	1	232,00
040.19	Z-84	700	4,2	30	1	281,00

* mit Reduzierring



HM-Baustellen-Kreissägeblatt

echt nagelfest, rückschlagarm. Zahnform: Trapez-Zahn mit Fase für den harten Allround-Einsatz auf der Baustelle, schneidet Schalhölzer, Schaltafeln und Kanthölzer mit Beton- und Nagelresten, Heraklithplatten, Porenbetonsteine usw.

Bestell-Nr.	Ausführung	Ø mm	Stä mm	Bohr. mm	VE	€
039.01	Z-24	300	3,2	30	1	45,20
039.02	Z-24	315	3,2	30	1	46,60
039.03	Z-24	350	3,6	30	1	53,60
039.04	Z-28	400	4,0	30	1	62,80
039.05	Z-32	450	4,2	30	1	80,50

KREISSÄGEBLÄTTER



HM-Kreissägeblatt Standard-Universal Wechselzahn

universeller Einsatz für Naturholz und Plattenwerkstoffe. für Elektro-Handkreissägen und stationäre Maschinen.

Bestell-Nr.	Ausführung	Ø mm	Stä mm	Bohr. mm	VE	€
015.05	Z-24	130	2,6	20	1	32,20
015.11	Z-12	150	2,8	20	1	26,50
015.12	Z-24	150	2,8	20	1	31,90
015.13	Z-48	150	2,8	20	1	57,40
015.15	Z-48 UG	160	2,2	20	1	70,30
015.16	Z-12	160	2,8	20	1	27,70
015.17	Z-24	160	2,8	20	1	33,20
015.18	Z-48	160	2,8	20	1	60,20
015.20	Z-24	170	2,8	30	1	35,40
015.22	Z-24	180	2,8	30	1	37,40
015.24	Z-30	190	2,8	16	1	43,50
015.25	Z-30	190	2,8	30	1	43,50
015.26	Z-56	190	2,8	30	1	69,50
015.27	Z-30	190	2,8	20	1	43,50
015.31	Z-30	210	2,8	30	1	49,50
015.32	Z-48	210	2,8	30	1	63,50
015.33	Z-24 neg.	216	2,8	30	1	49,40
015.34	Z-48 neg.	216	2,8	30	1	68,90
015.40	Z-34	232,5	3,0	30/25*	1	56,30

* mit Reduzierring



HM-Kreissägeblatt

für stationäre Maschinen
Zuschnitt- und Besäumsägeblätter,
für die Bearbeitung von Holz und Holzwerkstoffen

Bestell-Nr.	Ausführung	Ø mm	Stä mm	Bohr. mm	VE	€
019.01	Z-30/W/NL	250	3,2	30	1	60,10
019.02	Z-40/W/NL	250	3,2	30	1	62,00
019.03	Z-60/W/NL	250	3,2	30	1	73,90
019.04	Z-80/W/NL	250	3,2	30	1	88,30
019.05	Z-48/W/NL	300	3,2	30	1	85,10
019.06	Z-72/W/NL	300	3,2	30	1	116,00
019.07	Z-96/W/NL	300	3,2	30	1	121,00

W=Wechselzahn / NL=Nebenlöcher

KREISSÄGEBLÄTTER



HM-Zuschnitt-Kreissägeblatt Wechselzahn

Brennholz-Kreissägeblatt, mit wechselseitig schrägen Zähnen, für Lang- und Querschnitte in allen Naturhölzern. Für Trennschnitte in Holz-Plattenwerkstoffen, auch einseitig furniert oder einseitig mit Kunststoff belegt.

Bestell-Nr.	Ausführung	Ø mm	Stä mm	Bohr. mm	VE	€
016.01	Z-24/W/NL	250	3,2	30	1	54,80
016.03	Z-28/W/NL	300	3,2	30	1	65,30
016.04	Z-24/W/NL	315	3,2	30	1	66,30
016.05	Z-24/W/NL	350	3,5	30	1	68,30
016.06	Z-32/W/NL	350	3,5	30	1	71,80
016.07	Z-28/W/NL	400	3,5	30	1	77,50
016.08	Z-36/W/NL	400	3,5	30	1	86,90
016.09	Z-32/W	450	4,0	30	1	99,20
016.10	Z-36/W/NL	500	4,0	30	1	121,00
016.11	Z-40/W	600	4,0	30	1	181,00
016.12	Z-46/W	700	4,4	30	1	232,00

W=Wechselzahn / NL=Nebenlöcher



HM-Universal-Kreissägeblatt für den Metallbereich

exzellente und saubere Schnittqualität, hohe Lebensdauer, schneller als Trennscheiben, nachschärfbar daher wirtschaftlich, geräuscharm. Sägt Guß, Metall, Verbundstoffe, Blech, PVC, NE-Materialien, Kabel, Kabelkanäle, Profile, SML-Rohre, Holz. Ideal für Schlosser, Installateure, Innenausbau, Heizungsbauer, Fensterhersteller. Passend für alle gängigen Maschinentypen.

Bestell-Nr.	Ausführung	Ø mm	Stä mm	Bohr. mm	VE	€
030.01	Z-42	160	2,0/1,8	20	1	61,40
030.02	Z-48	190	2,2/1,8	30	1	76,50
030.03	Z-54	250	2,2/1,8	30	1	109,00
030.04	Z-80	300	2,2/1,8	30*	1	155,00
030.05	Z-90	355	2,4/2,0	30*	1	180,00

* mit Reduzierring auf 25,4 mm

KREISSÄGEBLÄTTER

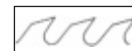

Kreissägeblatt cv-Stahl

schnittfertig, geschärft und geschränkt, alle Größen = 56 Zähne

Bestell-Nr.	Ausführung	Ø mm	Bohr. mm	VE	€
805.30	Wolfszahn	300	30	1	36,10
805.31		315	30	1	38,50
805.35		350	30	1	47,60
805.40		400	30	1	62,40
805.45		450	30	1	83,90
805.50		500	30	1	101,00
805.63		600	30	1	157,00
805.70		700	30	1	216,00



Reduzierring

für Kreissägeblätter

Bestell-Nr.	Ausführung	Stä mm	VE	€
806.01	außen 20 mm / innen 16 mm	1,4	1	6,00
806.03	außen 30 mm / innen 20 mm	1,6	1	6,00
806.04	außen 30 mm / innen 25 mm	2,0	1	6,00
806.05	außen 30 mm / innen 28 mm	2,5	1	6,10
015.90	außen 20 mm / innen 16 mm	1,6	1	3,70
015.91	außen 30 mm / innen 20 mm	1,8	1	3,70
015.92	außen 30 mm / innen 25 mm	1,8	1	3,70
015.93	außen 30 mm / innen 25,4 mm	1,8	1	5,20

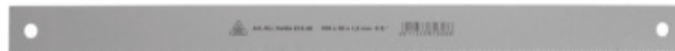

Maschinensägeblatt

HSS grau lackiert mit Aufdruck

Bestell-Nr.	Ausführung	L mm	B mm	Stä mm	VE	€
816.34	14 ZpZ	300	25	1,25	10	10,50
816.32	22 ZpZ	300	25	1,25	10	10,50
816.35	14 ZpZ	350	25	1,55	10	13,60
816.44	14 ZpZ	400	25	1,25	10	13,40
816.42	22 ZpZ	400	25	1,25	10	13,40
816.48	8 ZpZ	400	30	1,55	10	16,90

EISKRATZER

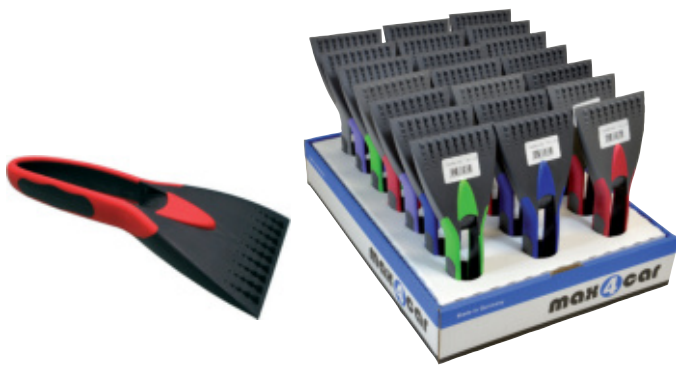

Eiskratzer PREMIUM

Korpus aus stabilem Kunststoff,
Griffeinlage aus weichem Material.

21 Stück im **Display-Aufsteller**

Bestell-Nr.	Ausführung	B mm	VE	€
743.61	2-Komponenten-Griff, farbig sortiert	95	21	3,40



Eiskratzer DUO

ergonomisch und kratzfest

21 Stück im **Display-Aufsteller**

Bestell-Nr.	Ausführung	B mm	VE	€
743.51	mit Softgriff, farbig sortiert	75	21	3,10



Eisschaber HaWe

kratzfest

Bestell-Nr.	Ausführung	B mm	VE	€
504.00	Kusto, grau-blau	75	20	2,65

EISKRATZER



Eiskratzer mit Schneebesen

sehr robuste Qualität

Bestell-Nr.	Ausführung	L mm	B mm	VE	€
743.81	Kusto, farbig sortiert	520	95	24	11,30



Eiskratzer mit Schneebesen extra lang

IDEAL für Busse, Kleintransporter und SUV's. Qualitativ hochwertiger Eiskratzer bis 1400 mm ausziehbar. Mit robustem, drehbarem Besen mit Thermogriff. Besen und Eiskratzer mittels Druckknopf abnehmbar.

Bestell-Nr.	Ausführung	L mm	VE	€
743.14	mit Teleskopstiel	1000-1400	6	25,50



Kinder-Schneeschieber

mit Hartholzstiel

ACHTUNG: generelle Mindestabnahme = 1 VE = 12 Schneeschieber **mit Aufhängeloch**

Bestell-Nr.	Ausführung	L mm	VE	€
7829.0	Kusto-Blatt 29x22 cm	880	10	7,10

STREUWAGEN



Streuwagen Fassungsvermögen 27 Liter, stufenlose Streuregulierung, Streuweite 2-3 Meter, Streustop am Handgriff

verpackt im Buntkarton

Bestell-Nr.	Ausführung	VE	€
727.00	stabile Kunststoffwanne	1	125,00



Streuwagen Fassungsvermögen 25 Liter, Universalstreurad für Salz, Samen und Dünger. Dosiereinrichtung am Griff

Bestell-Nr.	Ausführung	VE	€
727.25	mit Schutzhaube und Spritzschutz	1	113,00



Streuschaufel

für das Streuen von Salz, Sand, Samen und Dünger

Bestell-Nr.	Ausführung	VE	€
753.00	Kusto	1	4,50

STREUWAGEN



Eisstößer

mit Stiel 1200 x 35 mm

Bestell-Nr.	Ausführung	L mm	B mm	Stä mm	VE	€
766.01	Spezialstahl	180	140	4	10	16,90



Schneeräumer Maxi

aus verzinktem Stahlblech. Mit eingerolltem Stabilisierungsrand und gerundeten Ecken, sowie einem verstärktem, kunststoffbeschichteten Stahlrohr-Schiebebügel.

Bestell-Nr.	Ausführung	VE	€
7915.0	Blatt 800 x 620 mm	1	113,00
79152-	1 Paar Räder	1	9,90 AV



Schneeräumer

aus hochwertigem Kunststoff, mit 2 Rädern und Stahlbügel.

Klicksystem kann extrem schnell und werkzeuglos montiert werden.

ACHTUNG: generelle Mindestabnahme = 1 Verpackungseinheit = 2 Schaufeln pro Sorte

Bestell-Nr.	Ausführung	VE	€
478001	mit Alu-Kante, Blatt 800x440 mm	2	59,90
999810	Ersatzräder 2 Stk.	1	17,90
999811	Ersatz-Kante	1	17,90
999812	Ersatz-Wanne	5	34,30

SCHNEESCHIEBER



Schneeschieber ICE EDGE One Polycarbonat

Top Polycarbonat Schneeschieber nahezu unzerstörbar, extrem winterhart. Mit ovalem, doppelt gebogenem Alu-Stiel und Design-Schiebegriff.

Klicksystem - Stiel kann extrem schnell und werkzeuglos montiert werden.

ACHTUNG: generelle Mindestabnahme = 1 Verpackungseinheit = 8 Schaufeln pro Sorte

Bestell-Nr.	Ausführung	L mm	VE	€
467104	mit PU-Flüsterkante, Blatt 500x380 mm	1500	8	59,90
999883	Ersatz-Kante		1	10,60
999773	Ersatzblatt		5	45,80



Schneeschieber Spezial Kunststoff

hochwertiger Kunststoffschneeschieber, mit großem Fassungsvermögen.

Mit ovalem, doppelt gebogenem Alu-Stiel und Design-Schiebegriff.

Klicksystem - Stiel kann extrem schnell und werkzeuglos montiert werden.

ACHTUNG: generelle Mindestabnahme = 1 Verpackungseinheit = 8 Schaufeln pro Sorte

Bestell-Nr.	Ausführung	L mm	VE	€
464104	mit PU-Flüsterkante, Blatt 550x370 mm	1470	8	42,90
999882	Ersatz-Kante		1	10,60
999772	Ersatzblatt		5	30,50



Schneeschieber Light Kunststoff

hochwertiger Kunststoffschneeschieber mit rundem Stiel und D-Griff.

Klicksystem - Stiel und Griff können extrem schnell und werkzeuglos montiert werden.

ACHTUNG: generelle Mindestabnahme = 1 Verpackungseinheit = 8 Schaufeln pro Sorte

Bestell-Nr.	Ausführung	L mm	VE	€
464105	mit PU-Flüsterkante, Blatt 500x370 mm	1430	8	34,90
999801	Ersatz-Kante		1	10,60
999701	Ersatzblatt		5	24,40



Schneeschieber Holz

5-fach verleimt. Einfache und zuverlässige Verbindung durch Patent-Klemmbefestigung.

ACHTUNG: generelle Mindestabnahme = 1 Verpackungseinheit = 10 Schaufeln pro Sorte

Bestell-Nr.	Ausführung	L mm	VE	€
471102	mit Stahlkante, Blatt 500x350 mm	1400	10	19,90
999804	Ersatzkante		1	8,90

SCHNEESCHIEBER



Schneeschieber ALU-PRO Aluminium

Top Aluminium Schneeschieber mit hohem, starkem Seitenrand. Mit ovalem, doppelt gebogenem Alu-Stiel und D-Griff. Stiel (Stecksystem) und Griff (Klicksystem) können extrem schnell und werkzeuglos montiert werden.

Blatt Stielbefestigung sechsfach verschraubt.

ACHTUNG: generelle Mindestabnahme = 1 Verpackungseinheit = 8 Schaufeln pro Sorte

Bestell-Nr.	Ausführung	L mm	VE	€
473101	mit Alu-Kante, Blatt 550x340 mm	1560	8	71,20
999805	Ersatz-Kante		1	10,60
999705	Ersatzblatt		5	57,00



Schneeschieber ALU 2000 Aluminium

besonders leichter Aluminium Schneeschieber mit verstärkter Blatt-Stielbefestigung.

Mit ovalem, doppelt gebogenem Alu-Stiel und Design-Schiebegriff. Stiel (Stecksystem) kann extrem schnell und werkzeuglos montiert werden.

ACHTUNG: generelle Mindestabnahme = 1 Verpackungseinheit = 8 Schaufeln pro Sorte

Bestell-Nr.	Ausführung	L mm	VE	€
468101	mit PU-Flüsterkante, Blatt 500x390 mm	1530	8	63,90
999806	Ersatz-Kante		1	10,60
999706	Ersatzblatt		5	48,50



Schneeschieber Alu mit Federstahlkante

mit hochgezogenen 3-seitig eingerollten Seitenrändern mit Düllenbefestigung.

Perfekte Verarbeitung, formstabil, gebogener, 140 cm langer Buchenstiel

ACHTUNG: generelle Mindestabnahme = 1 Verpackungseinheit = 5 Schaufeln pro Sorte

Bestell-Nr.	Ausführung	L mm	VE	€
7214.0	mit Federstahlkante, Blatt 520x380 mm	1630	5	64,90
7214.1	Ersatz-Kante mit Nietten		1	13,40

LOCHPLATTENHAKEN



Kellenhalter verzinkt
Lochabstand 15 mm

Bestell-Nr.	Ausführung	L mm	VE	€
1355.2	1-fach	235	25	4,05



Halter für Schaufeln und Spaten
Lochabstand 75 mm

Bestell-Nr.	Ausführung	L mm	VE	€
1313.5	verzinkt	315	1	14,05



1893.1



1929.2



1924.2

Einfachhaken verzinkt
Lochabstand 15 mm

Bestell-Nr.	Ausführung	Ø mm	L mm	VE	€
1893.1	leicht	3,5	120	50	0,75
1893.2		3,5	160	50	0,75
1893.3		3,5	200	50	0,95
1929.2	schwer	6	200	50	2,00
1924.2	schwer mit Platte	8,5	200	25	3,75



Einfach-Klapphaken
Lochabstand 15 mm

Bestell-Nr.	Ausführung	Ø mm	L mm	VE	€
4148.2	verzinkt	4,8	200	50	1,95



2880.2



2881.3

Einfachhaken
zum Schrauben, Loch-Ø 4 mm

Bestell-Nr.	Ausführung	Ø mm	L mm	VE	€
2870.1	verzinkt	4	120	50	1,45
2880.2		7	200	50	1,70
2881.3	mit Gummiüberzug	7	300	25	3,55



Blechschaube

Bestell-Nr.	Ausführung	Ø mm	L mm	VE	€
2875.0	PH3	6,3	16	100	0,45

LOCHPLATTENHAKEN



Doppelhaken
hinten offen, leicht ansteigend, Lochabstand 15 mm

Bestell-Nr.	Ausführung	Ø mm	L mm	VE	€
1805.2	verzinkt	3,5	200	50	0,75



Doppel-Klapphaken
Lochabstand 15 mm

Bestell-Nr.	Ausführung	Ø mm	L mm	VE	€
4248.2	verzinkt	4,8	200	25	2,45

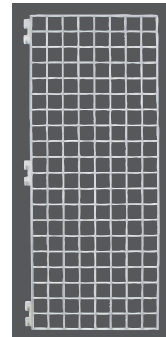

Seitenbehänggitter weiß lackiert
Maschenweite 50 x 50 mm

Bestell-Nr.	Ausführung	B mm	H mm	VE	€
4803.3	klein	400	1000	1	70,60
4804.4	groß	500	1800	1	100,90



Doppelhaken für Seitenbehänggitter

Bestell-Nr.	Ausführung	Ø mm	L mm	VE	€
4801.1	verzinkt	4,8	120	20	2,70
4802.2		4,8	200	20	4,05



Einfachhaken für Seitenbehänggitter

Bestell-Nr.	Ausführung	Ø mm	L mm	VE	€
4805.5	verzinkt	4,8	120	50	4,05

LOCHPLATTENHAKEN MIT EAN-FAHNE



1355.5
für Gipserspachteln



1355.6 für Kellen
1 x 1355.6 + 1 x 1355.2 je Kelle

Kellenhalter verzinkt

Lochabstand 15 mm, mit seitlicher EAN-Fahne

Bestell-Nr.	Ausführung	L mm	VE	€
1355.5	2-fach	235	25	7,90
1355.6	1-fach	235	25	5,40



Einfachhaken verzinkt

Lochabstand 15 mm, mit EAN-Fahne 28x28 mm

Bestell-Nr.	Ausführung	Ø mm	L mm	VE	€
2491.1	Fahne 28x28 mm	4,8	120	50	5,10
2491.2	Fahne 28x28 mm	4,8	200	50	4,75
2491.3	Fahne 28x52 mm	4,8	200	50	4,70



Pinselhaken

Lochabstand 15 mm, seitlich offen, mit EAN-Fahne 28x28 mm

Bestell-Nr.	Ausführung	Ø mm	L mm	VE	€
2493.7	verzinkt	4,8	300	50	4,75
2493.8		3,0	300	50	4,65



Doppelhaken

Lochabstand 15 mm, mit EAN-Fahne 28x28 mm

Bestell-Nr.	Ausführung	Ø mm	L mm	VE	€
2861.2	verzinkt	4,0	120	50	3,85
2876.7		4,8	200	50	3,15
2875.7		4,8	300	50	3,95



Etikettenfahne

zum Nachrüsten

Bestell-Nr.	Ausführung	VE	€
2876.1	Edelstahl, 28x28 mm	100	0,95
2876.2	Edelstahl, 28x52 mm	100	1,20
2876.4	Kusto, 28x28 mm	50	0,90
2876.6	Kusto, 28x52 mm	50	0,90

ZUBEHÖR LOCHPLATTENWÄNDE

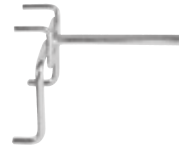

Maschinenhaken für COLLOMIX-Rührwerke

Lochabstand 90/45 mm

Bestell-Nr.	Ausführung	L mm	VE	€
45.453	verzinkt	80	1	2,40



2839.1



2839.6

Scanner-Profil

für Etikettenhöhe 40 mm

Bestell-Nr.	Ausführung	Farbe	L m	VE	€
2839.1	zum Klemmen / Tego	weiß	1	10	2,95
2839.2	zum Kleben	transp.	1	10	2,90
2839.3	zum Kleben	weiß	1	10	2,90
2839.6	zum Klemmen / Tego	weiß	1,25	10	2,95
2839.7	für Körbe	weiß	1,25	10	3,90

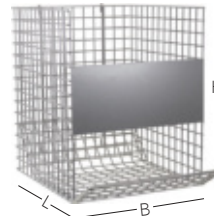

999751



999752

Drahtkorb

für die optimale Verkaufspräsentation und Entnahme von Maler-/Heizkörperwalzen.

Bestell-Nr.	Ausführung	L mm	B mm	H mm	VE	€
999751	für Malerwalzen	380	290	355	1	47,00
999752		380	220	355	1	50,30
999754	Halter (2 pro Korb erforderlich)				2	5,65

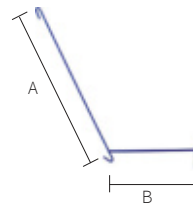

Schräglenden-Halter

Stahldraht pulverbeschichtet

Bestell-Nr.	Ausführung	VE	€
2700.0	A = 300 mm, B = 170 mm	10	4,70



Bohrer-Center

mehrstufige Bohrer-Gestelle. Beschriftung mit Farbleit-System. Bestückungsvorschläge können bei Bedarf angefordert werden.

Bestell-Nr.	Ausführung	VE	€
3300.0	Grundgestell Bohrer-Center	1	36,20
3304.0	Topschild	1	10,90
3312.0	Topschild vorgezogen	1	11,80
3300.1	Hakenleiste, 10-tlg. spitz	1	8,00
3300.8	Hakenleiste, 8-tlg. spitz	1	7,40

Preis leer ohne Bestückung



Pinsel-Display leer

B 17 x T 10 x H 21 cm, 12 Fächer

Bestell-Nr.	Ausführung	VE	€
981.00	aus Holz	1	55,00

Preis leer ohne Bestückung

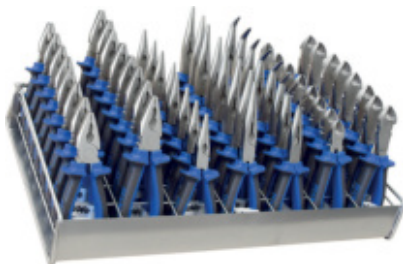

Zangen-Korb aus Metall

für Zangen mit isolierten Schenkeln

Bestell-Nr.	Ausführung	L mm	B mm	H mm	VE	€
3008.0	groß, 56 Fächer (7x8)	515	280	70	1	71,20
3009.0	klein, 28 Fächer (7x4)	515	160	70	1	46,60

Preis leer ohne Bestückung

Beispielbestückung:

Kombizangen	460.16
Kombizangen	460.18
Tel.-Zangen gerade	463.16
Tel.-Zangen gerade	463.18
Tel.-Zangen abgewinkelt	464.20
Seitenschneider	468.16
Kraft-Seitenschneider	468.18



Ständer für Schlagwerkzeuge

Meißel, Splinttreiber, Durchtreiber, Körner

Bestell-Nr.	Ausführung	L mm	B mm	H mm	VE	€
3014.0	für 19 Sorten	385	350	200	1	67,20

Preis leer ohne Bestückung



Schleifpapier-Center

24 Fächer für Bogen 230 x 280 mm

Bestell-Nr.	Ausführung	L mm	B mm	H mm	VE	€
3016.0	Metall, 3-tlg.	810	300	500	1	199,00
3017.0	Blende				1	25,10



9999.1



9999.2



9999.4/5

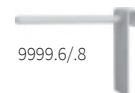

9999.6/8



2850.2

Trennscheiben-Zubehör

Bestell-Nr.	Ausführung	VE	€
9999.1	Anwendungstafel Diamanttrennscheiben	1	19,90
9999.2	Lochplattenhaken zu Anwendungstafel	1	17,80
9999.4	Traverse 100 cm	1	48,40 AV
9999.5	Traverse 125 cm	1	52,50 AV
9999.6	Aufsteckhaken für 115 und 125 mm-Scheiben	1	12,85 AV
9999.8	Aufsteckhaken für 178 und 230 mm-Scheiben	1	13,65 AV
2850.2	Kunststoffschloß für Doppelhaken	1	3,20



Display Spraydosen leer

praktisches Kartondisplay 55 x 21 x 24 cm mit Scanningschiene.
Bei Abnahme von 24 Dosen (techn. Sprays, Lacksprays, Signier- oder Markiersprays) wird das Display kostenlos zur Verfügung gestellt.

Bestell-Nr.	Ausführung	VE	€
102.54	Thekendisplay leer	1	16,90



Thekendisplay Fugenfux

Bei einer Abnahme von
20x Multitool (14.043) und
30x Fugenfux sortiert (14.040; 14.041; 14.042)
wird das Thekendisplay kostenlos zur Verfügung gestellt.

Bestell-Nr.	Ausführung	VE	€
14.099	5 SB-Haken, ohne Bestückung	1	10,00



SB-Tasche leer

Bestell-Nr.	Ausführung	Gr	VE	€
251.02	außen 190 x 55 mm, innen 130 x 50 mm	2	1	1,50
251.03	außen 235 x 55 mm, innen 175 x 50 mm	3	1	1,50
251.04	außen 280 x 55 mm, innen 220 x 50 mm	4	1	1,55
251.05	außen 240 x 45 mm, innen 180 x 40 mm	5	1	1,50
251.06	außen 160 x 75 mm, innen 100 x 70 mm	6	1	1,45
251.11	außen 275 x 90 mm, innen 215 x 85 mm	11	1	1,85



HaWe-Nr. **222.22**
6 Haken ohne Bestückung
Höhe x Breite x Tiefe
H 66,5 x B 22 x T 20 cm
Modul 91

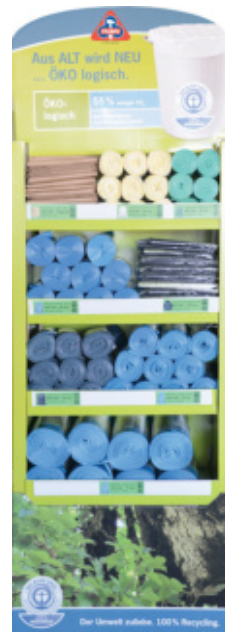

Wird ab sofort
aufgebaut ausgeliefert



Müllsackdisplay

Höhe 165 cm x Breite 58,5 cm x Tiefe 38 cm.

Bestückungsvorschlag:

Menge	Bestell-Nr.	Ausführung	my	St/Rolle	€
10	603.35	35 Liter mit Zugband	28	20	3,60
6	603.60	60 Liter mit Zugband	30	15	3,80
8	603.64	120 Liter mit Zugband	35	10	3,80
10	109.90	90 Liter Schwergut	100	5/Pac	4,40
8	109.17	120 Liter Typ 60	40	25	6,95
8	109.47	120 Liter Typ 100	70	25	13,25
3	109.77	120 Liter Papiersäcke	70 gr./m ²	5/Pac	8,90
6	109.24	240 Liter Typ 100	70	5	6,65
1	109.43	Display-Aufsteller			gratis



Handschuh-Display ohne Inhalt

6 Fächer, Höhe 140 cm x Breite 55 cm x Tiefe 40 cm

Bestell-Nr.	Ausführung	VE	€
102.59	Display leer	1	69,15

Schlüsselweiten und Gewinde-Durchmesser

Table with columns for thread diameter (mm, A.F., Whitw.), width across flats (inches, mm), and standards (DIN, NF, SIMS, etc.).

Kernloch-Ø für metr. Gewinde

Table mapping metric thread sizes (M 1 to M 24) to core hole diameters for different drill bit types.

Welcher Schraubenschlüssel für welche Schraube:

Summary table mapping screw head types (hex, torx) to DIN and ISO key widths for various screw sizes.

Knopfzellen Alkali

PANASONIC	DURACELL	ENERGIZER	VARTA	PHILIPS	KODAK	MAXELL	RAYOVAC	RENATA	MEMOREX	SONY	SONSTIGE	IEC
LR43	LR43	186	V17RA	186	KA43		RW94					LR43
LR44	LR44	476	V13GA	476	KA76	LR44	HW92					LR44
4LR44	4LR44	4544	V4034PX	4544	KA34	4LR44				4LR44		4LR44
LR1130		191	V85A									LR54
LR1130	LR1130	189	V10GA		KA54		RW39					LR1130
LR44D	LR44D	123A	V276A	R593P	K23A		23A-SP1					LR44D
LR9	D625	EPX025G	V625U	625A	KA25		HW625A					LR9
	L1016	11A		A21								

Knopfzellen Silberoxid

PANASONIC	DURACELL	ENERGIZER	VARTA	PHILIPS	KODAK	MAXELL	RAYOVAC	RENATA	MEMOREX	SONY	SONSTIGE	IEC
SR1120	D391	391	V391				391	391				SR96
SR1150	D389	389	V389	390	KS99	SR1150	389	389		SR1150		SR54
SR43	D396	396	V396	396			396	396				SR43
SR44	D357	EPX025G	V28PX	357	K57R	SR44	357	357		SR44		SR44
4SR44	PR28	544	V28PX	544	K528		PR28					4SR44

Knopfzellen Lithium

PANASONIC	DURACELL	ENERGIZER	VARTA	PHILIPS	KODAK	MAXELL	RAYOVAC	RENATA	MEMOREX	SONY	SONSTIGE	IEC
CR1025	DL1025	CR1025				CR1025	CR1025	CR1025				CR1025
CR1216	DL1216	CR1216	CR1216			CR1216	CR1216	CR1216				CR1216
CR1220	DL1220	CR1220	CR1220			CR1220	CR1220	CR1220		CR1220		CR1220
CR1616	DL1616	CR1616	CR1616			CR1616	CR1616	CR1616		CR1616		CR1616
CR1620	DL1620	CR1620	CR1620	CR1620		CR1620	CR1620	CR1620		CR1620		CR1620
CR2016	DL2016	CR2016	CR2016	CR2016	KCR2016	CR2016	CR2016	CR2016		CR2016	LM2016	CR2016
CR2025	DL2025	CR2025	CR2025	CR2025	KCR2025	CR2025	CR2025	CR2025		CR2025	LM2025	CR2025
CR2032	DL2032	CR2032	CR2032	CR2032	KCR2032	CR2032	CR2032	CR2032		CR2032	LM2032	CR2032
CR2430	DL2430	CR2430	CR2430	CR2430	KCR2430	CR2430	CR2430	CR2430		CR2430	LM2430	CR2430
CR2450	DL2450	CR2450	CR2450	CR2450	KCR2450	CR2450		CR2450-N		CR2450		CR2450

Batterien für Hörgeräte Zinc-Air

PANASONIC	DURACELL	ENERGIZER	VARTA	PHILIPS	KODAK	MAXELL	RAYOVAC	RENATA	MEMOREX	SONY	SONSTIGE	IEC
PR675H	DA675	675AP	V675A			EP675E	875AF					PR44
PR13	DA13	13AP	V13A			EP13E	13AE					PR48
PR312	DA312	312AP	V312A			FP312F	312AE					PR61
PR230	DA230	230AP	V230A				10AE					PR70
PR5							5AE					
PR675P		EP675E				675AP						

Uhrenbatterien Silberoxid

PANASONIC	DURACELL	ENERGIZER	VARTA	PHILIPS	KODAK	MAXELL	RAYOVAC	RENATA	MEMOREX	SONY	SONSTIGE	IEC
SR512SW		335	V335			SR512SW				SR512SW	SR512SW	
SR516SW	D317	317	V317			SR516SW	317 (RW329)	317,53		SR516SW	SR516SW	
SR621SW	D379	379	V379	379		SR621SW	379 (RW327)	379,50		SR621SW	SR621SW	SR63
SR627SW	D319	319				SR627SW	319 (RW328)	319		SR627SW	SR627SW	
SR616SW	D321	321	V321			SR616SW	321 (RW321)	321,38		SR616SW	SR616SW	SR65
SR621SW	D364	364	V364	364		SR621SW	364 (RW320)	364,31		SR621SW	SR621SW	SR60
SR626SW	D377	377	V377	377		SR626SW	377 (RW329)	377,37		SR626SW	SR626SW	SR66
SR712SW		346	V346			SR712SW						
SR716SW	D315	315	V315			SR716SW	315 (RW316)	315,40		SR716SW	SR716SW	
SR721SW	D362	362	V362	362		SR721SW	362 (RW319)	362,19		SR721SW	SR721SW	SR58
SR726SW	D397	397	V397			SR726SW	397 (RW311)	397,26		SR726SW	SR726SW	SR59
SR731SW	D378	378	V378	378		SR731SW	378 (RW309)	378,24			SR731SW	SR731SW
SR41SW	D384	384	V384			SR41SW	384 (RW37)	384,10		SR41SW	SR41SW	SR41
SR916SW	D373	373	V373			SR916SW	373 (RW317)	373,41		SR916SW	SR916SW	
SR920SW	D371	371	V371	371		SR920SW	371 (RW315)	371,30		SR920SW	SR920SW	SR69
SR927SW	D395	395	V395	395		SR927SW	395 (RW313)	395,25		SR927SW	SR927SW	SR57
SR936SW	D394	394	V394	394		SR936SW	394 (RW33)	394,27		SR936SW	SR936SW	SR45
SR1120SW	D391	391	V391			SR1120SW	391 (RW30)	391,34		SR1120SW	SR1120SW	SR55
SR1130SW	D390	390	V390	390		SR1130SW	390 (RW39)	390,11		SR1130SW	SR1130SW	SR54
SR43SW	D301 (VWS11)	301	V301			SR43SW	301 (RW34)	301,1		SR43SW	SR43SW	SR43
SR626W		376				SR626W		43		SR626W	SR626W	
SR721W	D381	381	V381			SR721W	381 (RW410)	381,46			SR721W	SR68
SR726W	D396	396	V396	396		SR726W	396 (RW411)	396,29			SR726W	SR59
SR41W	D382 (DL125)	382	V382	382		SR41W	382 (RW47)	382,2			SR41W	SR41
SR48W	DL123	393	V393			SR48W	393 (RW48)	393,15			SR48W	SR48
SR916W		372				SR916W					SR916W	
SR920W	D370	370	V370	370		SR920W	370 (RW415)	370,36		SR920W	SR920W	SR69nd
SR927W	D396	396	V396	396		SR927W	396 (RW413)	396,35		SR927W	SR927W	SR57
SR1120W	D391 (DL130)	391	V391			SR1120W	391 (RW40)	391,23		SR1120W	SR1120W	SR55
SR1130W	D389 (DL122)	389	V389	389		SR1130W	389 (RW49)	389,17		SR1130W	SR1130W	SR54
SR43W	D386 (DL124)	386	V386	386		SR43W	386 (RW44)	386,6		SR43W	SR43W	SR43
SR48W	D357 (DL114)	357	V357			SR48W	357 (RW42)	357,7		SR48W	SR48W	SR41

Übersicht Tackerklammern													
	Feindrahtklammer				Schmalrücken- Klammern	Flachdrahtklammer				Nägel		Kabelklammer	
	A	B	C	D	E	A	B	C	D	E	A	B	C
A (mm)	11,4	11,2	10,5	13	6	11,2	10,6	12,3	12,9	2	3	6,3	7,7
B (mm)	4-20	6-18	4-20	4-14	12-30	6-14	6-14	6-14	6-14	14-30	14-30	8-10	10-14
C (mm)	0,75	0,75	0,7	0,75	1,1	1,25	1,25	1,25	1,25	1,25	1,65	1,3	1,3
D (mm)	10,2	10	9,5	11,8	4,5	10,2	9,5	11,2	11,9	1,1	1,5	5	6,5
E (mm)	0,5	0,5	0,4	0,5	0,7	0,5	0,5	0,5	0,5	1,1	1,2	0,5	0,5
Rapid Symbol						53F							
HaWe	950./953.		037.		906.		111.			030.			
Rapid	53	BMN	13	958	606	53F	140	970	980	300	400	28	36
Esco	530	BMN	19	958 (58)	606	-	11	970	980	300	400	-	-
Rocafix	-	3	15	2	14	-	4	6	5	8	16	27	7
Müllner	A	-	H	B	C	D	G	R	F	E	-	-	-
ATRO	-	-	-	-	-	14	-	-	88	TI-PIN	TIP	-	-
Allstar	53	-	37	-	-	-	11	-	-	-	-	-	-
Arrow	JT-21	-	-	T-30	4	-	T-50	-	-	-	-	T-18	T-25
B & D	A5756-A5774	-	-	-	-	-	-	A5906-A5954	-	-	A5971-A5976	-	-
Bostitch	186	-	-	SB 3020	RO 4	-	-	SB 5019	BT13	BT12	-	-	-
Bosch	-	53 (10)	59	58	55	-	57	52	54	47 / 48	49	-	-
BeA	-	-	-	-	-	-	-	95	-	SK300	SK400	-	-
Duofast	-	-	-	-	-	-	-	50	-	B44	HB60	-	-
Fasco	-	-	-	SR 3	-	10 P	-	-	SR 5	GN	FN	-	-
Haubold	-	-	-	-	RO 4	6500	1100	9500	-	SKNT2	SKN16	-	-
HolzHer	-	-	-	-	-	-	-	3405	-	3440	-	-	-
KWB	053	-	059	058	055-5/ 055-6	056	057	052	054	055-7	049	-	-
Lux	40-46	30-35/60-64	50-55	1-6	20-25	65-69	80-84	70-74	10-14	85-89	90-94	-	-
Maxicraft	C	-	N	B	M	-	D	F	E	H	Q	-	-
Maestri	-	-	-	-	-	-	-	-	-	-	-	-	-
Metabo	-	30570-30574 (10)	-	-	30901-30905, 30909-30910 (4)	30576 (10)	-	-	-	30592-30593, 30907+30908	-	-	-
Novus	-	53 (A)	37 (H)	NT (B)	4 (C)	53F (D)	11 (G)	50 (R)	NTF (F)	J (E)	N (T)	(S)	(L)
Paslode	-	-	-	PW 30	-	-	11	-	PW 50	F-18	F-16	-	-
Piranha	1	-	7	6	4	8	5	2	9	13	12	-	-
Prebena	VX	-	VZ	NT (MS)	ES	AX (PB)	PF	(D)	AK (P)	J	N	-	-
Rapesco	-	-	-	-	-	-	-	-	-	-	-	-	-
Rawiplug	-	-	-	-	-	-	-	-	-	-	-	-	-
regur	53	-	37	-	-	-	11	-	-	-	-	-	-
Schneider	-	-	-	-	-	-	A11CNK	-	-	SK 30	-	-	-
Senco	-	-	-	B	-	-	-	-	F	AY / AX	-	-	-
Stanley	-	A / 53	H / 37	B / NT	-	-	G / 11	-	-	E / J	-	-	-
Swingline	-	-	-	101	SR	-	-	-	800	-	-	-	-
wolcraft	053	-	013	056	055	-	050	059	057	062	061	-	-

Angaben ohne Gewähr 11/2014

Tabelle für Gerad- und Diagonalschnitte bei Fliesenschneidmaschinen

Fliesengröße in cm	Diagonalschnitt Länge mm	einsetzbare Maschinen:
11,5 x 24	266	alle
20 x 25	320	alle
25 x 25	358	alle
25 x 33	414	108.48 + 529.00 + 213.00 + 214.53 + 310.00 + 54.530
25 x 50	559	108.63 + 108.66 + 533.00 + 216.60 + 214.63 + 54.610 + 310.00
30 x 30	429	108.48 + 529.00 + 213.00 + 214.53 + 310.00 + 54.530
30 x 45	541	108.63 + 108.66 + 533.00 + 213.60 + 214.63 + 54.610 + 310.00
30 x 60	671	108.67 + 108.72 + 558.00 + 214.80 + 54.860
34 x 34	486	108.63 + 108.66 + 533.00 + 213.00 + 214.53 + 310.00 + 54.530
45 x 45	655	108.67 + 108.72 + 558.00 + 214.80 + 54.860
45 x 90	1006	108.12 + 108.70 + 214.22
50 x 50	715	108.67 + 108.72 + 558.00 + 214.80 + 54.860
60 x 60	858	108.69 + 108.92 + 214.99 + 54.100

Diagonallänge: bei quadratischen Fliesen = Kantenlänge x 1,42
 bei rechteckigen Fliesen = $\sqrt{\text{Kantenlänge } a^2 + \text{Kantenlänge } b^2}$
 Fliesenschneidmaschinen im Katalog auf Seite 31-33



ATEMSCHUTZ

Kann durch technische und organisatorische Maßnahmen die Atemluftqualität nicht ausreichend gewährleistet werden, muss geeigneter Atemschutz verwendet werden. Voraussetzung für eine effiziente Vermeidung der Gesundheitsrisiken durch Atemschutz ist die richtige Auswahl sowie konsequente Verwendung und Wartung des Atemschutzes.

EN 149

Atemschutzgeräte - filtrierende Halbmasken zum Schutz gegen Partikel - Anforderungen, Prüfung, Kennzeichnung:

Die **Arbeitsplatzgrenzwerte (AGW)** geben an, bei welcher Konzentration eines Stoffes akute oder chronisch schädliche Auswirkungen auf die Gesundheit im Allgemeinen nicht zu erwarten sind. Die Grenzwerte beruhen auf vorhandenen arbeitsmedizinischen und toxikologischen Erkenntnissen.

FFP 1

Schützt gegen Feinstäube bis zum 4-fachen des AGW

Schutz vor ungiftigen und nicht-fibrogenen¹ Stäuben. Ihre Einatmung führt nicht zur Entwicklung von Erkrankungen, kann aber die Atemwege reizen und eine Geruchsbelastung darstellen.

FFP 2

Schützt gegen Feinstäube bis zum 10-fachen des AGW

Schutz vor festen und flüssigen gesundheitsschädlichen Stäuben, Rauch und Aerosolen². Diese Partikel können fibrogen¹ sein, was bedeutet, dass sie kurzfristig zur Reizung der Atemwege und langfristig zur Abnahme der Elastizität des Lungengewebes führen.

FFP 3

Gegen Feinstäube bis zum 30-fachen des AGW

Schutz vor giftigen und gesundheitsschädlichen Stäuben, Rauch und Aerosolen² (z.B. krebserregende Partikel, Pilzsporen, Pflanzenschutzmittel).

FFP = Filtering Face Piece

¹ Fibrogen = als fibrogene Stäube werden Aerosole² einschließlich Tröpfchen, die schwer lösliche Partikel enthalten, bezeichnet, die mit Bindegewebsbildung einhergehende Staublungenerkrankungen (z.B. Silikose) verursachen können.

² Aerosole = Gemisch (Dispersion) aus festen oder flüssigen Schwebeteilchen in einem Gas, z.B. Ruß, Hausstaub, Zigarettenrauch, aber auch Sprays aller Art (Lacke, Pflanzenschutzmittel, Deos etc.)

	FFP 1	FFP 2	FFP 3
REINIGEN			
mit geringem Staubaufkommen	X		
mit großem Staubaufkommen		X	
SCHLEIFEN			
Farben, Lacke		X	
Lacke Anti-Fouling			X
Weichholz		X	
Hartholz			X
Metalle		X	
Rost		X	
Rostschutzanstrich			X
Spachtelmasse		X	
Zement, Beton		X	
ARBEITEN MIT ASBEST			
in geringem Umfang			X
LACKIEREN			
lösemittelhaltige Lacke			
wasserbasierende Lacke		X	

ABKÜRZUNGEN

AV	Ausverkaufsartikel	gr	Gramm	Pac	Pack
B	Breite	H	Höhe	UpM	Umdrehungen pro Minute
BE	Berechnungs-Einheit	Kap	Kapazität	SB	mit Aufhängeloch
Btl	Beutel	kg	Kilogramm	St	Stück
Ø	Durchmesser	Kö	Köcher	Stä	Stärke
Dzd	Dutzend	L	Länge	SW	Schlüsselweite
Ges	Gesamt	ltr	Liter	VA	Verpackungsart
Gew	Gewicht	ml	Milliliter	VE	Verpackungs-Einheit
Gr	Größe	Pa	Paar		

STICHWORTVERZEICHNIS

A

Abdeckbänder	269
Abdecknetze	65
Abdeckpapier	282
Abdeckplanen	281
Abdeckvlies	282
Abflamngerät	67
Abisoliermesser	173
Abisolierzangen	165-166+170-173
Ablötpumpe	261
Abmanteler	173
Abriechstab	238
Abroller	271
Absperrband	86
Absperrkette	86
Absperrleinenhalter	86
Abstandhalter	252
Abstreifgitter	278
Absturzsicherung	301
Abzieher	38+45-46+158
Abziehlehren	85+210
Abziehschiene	85
Abziehsteine	237
Acryl-Lack-Spray	61
Adapter	49+135-137+154+376
Aderendhülsen	175
Äxte	253-255
Akku-Lampen	326-331
Akku/Ladegeräte	332-333
Alleskleber	15+263
Allzweck-Bohrer	347
-Sägen	224-226
-Spray	307-309
Alphagerät	209
Alu-Boxen	317
-Glättescheiben	15
-Hämmer	112

Alu-Rabo	17
-Richtlatten	210
-Schaufeln	81+83
-Spaltkeil	255
-Winkel	207-210
Andrückroller	67+280
Anhängerabdecknetze	65
Annetzquaste	275
Anreibwalze	67
Anreiß-Lehre	85
-Schablone	180
-Schiene	25+206-207
-Winkel	25+206-209
Antirutschband	270
Antirutschmatten	320
Anwärmgerät	67
Arbeits-Handschuhe	284-289
-Kleidung	290-292
-Leuchten	324-331
-Schutz	284-302
-Tisch	32
Armaturen-Schlüssel	162
Arnheimer Kelle	7
ASSY-Bits	131
Astscheren	96-97
Auffanggurte	301
Aufschweißbrenner	67
Aufsteckversenker	362
Aufziehplatte	10
Augenspülflasche	313
Ausgussreiniger	160
Ausgleichsplättchen	30-31
Auspresspistole	44
Ausschalgerät	77
Austreiber	376
Autolichtprüfer	130
Äxte	253-255
Axtstiele	107

B

Balkensucher	22+219
Ballistol	308
Balsahobel	231
Bandeisenschere	187
Bandmaße	200-203
Bandschlüssel	157
Banksteine	237
Batterien	324+331-333
Batterie-Ladegeräte	333
Bau-Eimer	87
-Folien	281-282
-Keile	86
-Klammern	77
-Laser	214-218
-Planen	281-282
-Schlüssel	149
-Stahlschneider	179
-Stative	217
-Stiefel	292
-Strahler	324-326
-Winkel	210
Baumsägen und Blätter	224
Bayerische Kellen	7
Beile	109+253-255
Beilstiele	107+253-255
Beisszangen	177
Beitel	232-233
Beitelhefte	232-233
Belgische Brocken	237
Berliner Kellen	5
Berliner Stecherkellen	5
Berner Putzkellen	5
Besen	79+98-103
Betätigungswerkzeuge	150-154
Beton-Bindedraht	75
-Kelle	7

STICHWORTVERZEICHNIS

Beton-Schieber	76
-Schleifer	75
-Stampfer	76
-Stemmpachtel	19
Biege-Eisen	76
-Feder	162
-Zangen	66+180
Biegsame Welle	342
Bindedraht	75
Bit-Adapter	136-137
-Bohrer	347+354+359
-Boxen	137-140
-Halter	136-137
Bits	131-140
Bitumenrührer	50
Black-Cat	320
Blasebalg	104
Blech-Knabber	189
-Locher	160-161
-Schälbohrer	365
-Scheren	187-189+197
Bleiplomben	172
Bleistifte	35+56-59
Blindnietmutterzange	181
Blindnietzangen und Nieten	181-182
Blockhobel	24-25+230-231
Bodenleger-Glättkellen	10
Bohrer	347-382
Bohrer-Center	398
-Verlängerungen	359
Bohr-Futter + Schlüssel	375-377
-Futterschaft	376
-Kronen	380-382
-Maschinen	377
-Schraubstöcke	195
-Zubehör	375-377
-Öl/Schneidöl	309
-Sägen	26+225
Bolzenschneider	178-179
Bordsteintragezange	84
Bormax	361
Brandmalkolben	260
Brause	91
Brecheisen	77
Brechzangen	39
Breitspachteln	20
Bremsenreiniger	310
Brillen	219+298-300
Buchbindermesser	245
Bügelsägen und Blätter	223
Bürsten+Sortimente	103+334-336

C

CEE-Stecker	321
Chemikalien-Schutzhandschuhe	287
Collomixrührer	49-51
Creme	308
Cutter-Messer	240-242

D

Dachdecker-Werkzeuge	65-68
Dachkelle	7
Dachrinnen-Lötgeräte	68
Dachrinnen-Reinigung	66
Dachrinnen-Schlauch	66
Dachziegelbohrer	347
Dämmstoff-Messer	238
Decken-Bürsten	276

Decken-Säge	18
-Stützen	26
Dekupiersäge	229
Dengelwerkzeuge	79
Desinfektionsmittel	313
Detektor	22+219
Diamant-Bits	134
-Bohrer	381-382
-Bohrkronen	382
-Frässcheiben	345
-Schärfer	237
-Schleifpad	39+236
-Schleifteller	75
-Topfschleifer	345
-Trennscheiben	343-345
Dichtstoffe	267
Dichtungen	95+197
Dichtungsschere	161
Distanzmesser	215-216
Doppelblattspachteln	21
Doppelhacken	97
Dosen-Entmanteler	173
Draht-Besen	79+98-99
-Bürsten	334-336
-Maus	75
-Schneider	177-179
-Spinne	99
Drechslerbeitel	233
Drehmomentschlüssel	157
Drehstifte	140
Drill-Apparat	75
-Bohrer	228+377
-Kurbel	75
Druckluftspray	311
Druckregler	67-68
Drucksprühgeräte	72-73+304
Dübel-Fix	362
Dübel-Lehre	362
Düsenreiniger	26+225
Düsenrohr	306
Dunggabel	80
Durchgangsprüfer	129
Durchlaufscheren	189
Durchsteckknarre	153+162
Durchtreiber	119

E

EAN-Haken	397
Ecken-Kellen	10
Eckrohrzangen	165
Edelputzkratzer	16
Edelstahl-Bits	133+138
Edelstahl-Pflegereiniger	311
Egaline	13
Eimer	30+46+87-88+279
Eimerkelle	5
Einfüllsystem	305
Einhandzwingen	249-250
Einschlagnägel	183
Eiskratzer	393
Eisstößer	81+394
Elektrikermeißel	118
Elektronik-Schraubendreher	129
Elektronik-Wasserwaagen	213-214
Elektronik-Zangen	184-185
Elektrotacker	248
Entfernungsmesser	215-216
Entgrater	121+245
Entgratmesser	245
Entlüftungsröller	76
Entrostungsspachteln	18

Epoxid-Fugbrett	38+47
Epoxidharzkleber	264-265
Erdlochbohrer	83
Erdlochausheber	83
Erdstampfer	76
Erste-Hilfe-Koffer	315
Eternitreiber	25+67

F

Fächer-Besen	79
Fächer-Schleifer	339
Fäustel	110
Falzzangen	180
Farb-Kratzer	235
-Pulver f. Schlagschnurgeräte	53
-Roller	276-279
-Schaber	235
-Spray	61
Farbspritzmasken	298
Faserzement-Scheren	67
Federn	197
Federwaagen	208
Feierabendhammer	108
Feilen und Hefte	34+190-194
Feilenbürsten	334
Feilensätze	190-191
Feilkloben	195
Feinsägen	226
Fett	306-307+310
Fett-Kartuschen	306
Fett-Pressen	306
Feuchtigkeitsmessgerät	219
Feuerbällchen	262
Feuerwehrschlüssel	149
Feuerzeuge	262
Fiberschleifscheiben	340
Filzschreiber	57
Findling-Versetzt-Zange	85
Firstkelle	6
Fixpin-Einschlagnägel	183
Flach-Meißel	118+351
-Senker	363
-Zangen	166-171
Flächenregner	
Flächenspachteln	20+21
Flaschenwinkel	206
Flechtszangen	178
Fliesen-Bohrer	34+347+380-382
-Feile	34
-Hämmer	35+113
-Hexen	36
-Keile	36
-Kellen	8
-Kreuze	36
-Lochbohrer	34+380-382
-Lochboy	34
-Lochschneider	34
-Lochzangen	39
-Magnete	35
-Meißel	35
-Nivelliersystem	37
-Sägebogen	34+229
-Schneid- u. Brechzangen	39
-Schneidemaschinen	31-33
-Schwämme	47
-Waschboy	46
-Waschbretter	47
-Wischer	38
Fliesenleger-Ecke	35
-Werkzeuge	31-51
Folienband	270

STICHWORTVERZEICHNIS

Folienplane	281-282
Forstnerbohrer	360-361
Forstwerkzeuge	253-256
Fräsbohrer	355
Fräser	160+355+361+364
Frässscheiben	345
Frässtifte	364
Fuchsschwänze	226
Führerlehren und Bänder	199
Fugblech	8
Fugbrett	38
Fugen-Abzieher	45-46
-Band	270
-Fux	46
-Gummi	38
-Kellen	8+11
-Kreuze	36
-Meißel	118
-Reiniger	44
-Schneider	44
-Spachteln	45-46
Fummelbrett	13
Furniersäge	227

G

Gabelringschlüssel	147-148
Gabelschlüssel	145
Gärtnersägen	223-224
Garten-Besen	103
-Geräte	78-103
-Hacken	78+97-99
-Rechen	79+98-99
-Scheren	96-98
-Schläuche/-Zubehör	88-95
Gas	261-262
Gasbeton = Porenbeton	
Gaslöter	68+261
Gehörschutz	100+294-296
Gehrmaße	207
Gehrungs-Sägen	227
-Scheren	161
-Schneidladen	226
-Winkel	199+206-208
-Zwingen	251
Geka-Schlauchzubehör	94-95
Geologenhammer	109
Gerätehalter	104
Gerätetiele	105
Gertel	256
Gerüstbauwasserwaage	212
Gerüstratschen	148
Gerüststricke	55
Gesichtsschutz	302
Getriebezwingen	250
Gewebeband	269-270
Gewebeplanen	281
Gewinde-Bohrer	366-372
-Bohrer-Bits	371
-Bohrer-Verlängerungen	373
Gewinde-Dichtband	270
-Einsätze	374
-Feilen	191
-Laschen	37
-Reparatur-Sätze	374
-Schablonen	199
Gewinde-Schneidzeug-Sätze	366-373
Gießstab	91
Gips-Becher	21
-Eisen	10
-Kartonhobel	24-25
Gips-Beile	109

Gips-Bohrer	347
-Schaber	235
-Schneider	29
Glaser-Winkel	29
Gleitmittel	95
Gliedermaßstäbe	204
Goldschmiedescheren	186
Grabenschaufel	82
Grabgabel	80
Gradmesser	208
Grafiker-Messer	240
Grasschere	98
Greif- u. Festhaltezange	104
Gripzangen	184
Großwinkel	29+209
Grundschiene	210
Gürtel	69
Gürteltaschen	70-71
Gummi-Aufsätze	110
-Hämmer	113
-Schieber	38+78
-Schnur	36
-Spanner	55
-Stiefel	292
Gurte	62-64+301

H

Haarwinkel	206
Hacken	78+97-99
Hämmer	35+65+79+108-117+180
Haft-Greifer	198
-Magnete	198
-Schleifscheiben	340-341
Ha-Kartätschen	211
Haken für Lochplatten	396-397
Hakenklingen	243-244
Halogenstrahler	324
Haltegurte	62-64
Hammer-Bohrer	349-351
-Halter	69
-Kantenzange	177
-Ketten	69
-Schlaufen	69
-Stiele	106
-Tacker	246-248
Hand-Creme	308
-Feger	102
-Gewindebohrer	366+370-372
-Leuchten	324-331
Hand-Rührwerke	48-49
-Sägen	25-26+221-229
-Schleifer	22+39+236+337-338
-Schuhe	284-289
-Waschbürste	103
-Waschpaste	313
Handytasche	70
Hartmetall-Bohrer	347-348
-Reisser	25+67
-Kreissägeblätter	391-392
-Spalteisen	117
-Sprengisen	117
Hartschaumsäge	225

Hauklinge	112
Hautcreme	308
Hebebänder	64
Hebel	27
Hebel-Eisen	77
-Fettpresse	306
Hebel-Schneidgerät	252
Hebel-Vornschneider	178
Heckenschere	97
Heftklammern	246-248
Heißklebepistolen	267
Heißluftgebläse	262
Heizkörperentlüfter	160
Heizstrahler	68
Helme	100+302
Henkelocheisen	159
Herzgriffspachtel	21
Herzkellen	7
Hilfswingen	250
Hobel	16+24-25+230-231
Hobeisen	230
Hochdruck-Schlauch	68
-Sprühgeräte	72-73
-Stoßpressen	306
Höhensicherung	301
Hohlbeitel	232
Holz-Bohrer	359-362
-Dübel	362
-Feilen	191-194
-Hämmer	113
-Keile	36+86+107
-Leim	268
-Randsiebe	86
-Raspeln	191-194
-Schlegel	113
-Spalthämmer	255
-Spiralbohrer u. Sätze	359
Hosenträger	69
Hufeisenmagnete	198
Hufraspel	192
Hygienemaske	297
Hygrometer	219

I

Impulsregner	93
Industriereiniger	310
Infrarot-Thermometer	220
Innensechskant-Schlüssel	141-144
Insektenschutz	308
Installations-Bohrer	356
-Schraubstöcke	196
Isolierband	271

J

Jacken	290-291
Japanspachteln	19
Jokarimesser und Zangen	173

K

Kabel-Binder	174
-Führung	89
-Messer	173+245
-Scheren	174
-Verbinder	175-176
-Schuhzangen	176

STICHWORTVERZEICHNIS

N

Nadelfeilen und Sätze	190
Nagel-Bohrer	361
-Drücker	125
-Eisen	65
-Sohlen	75
-Taschen	70
Nahtroller	67+280
Neigungs-Wasserwaage	213
Niet-Set	182
-Werkzeuge	120+181
-Zangen	181
-Zieher	120
Nivelliergerät	211
Nivelliersystem	37
Nylon-Bürsten	336

O

Öl	307-309
Ölbankstein	237
Ölkannen	304
Ölmalpinsel	275
Ösendrähte	75
Ösen/-Zange	159
Oszillierende Werkzeuge	389-390
O-Ringe	187
Overall	280

P

Pack-Band	271
-Decke	281
-Pelz	281
-Roller	271
-Schnur	54
Padbrett	47
Panasonic	332-333
Panzerschlauch	306
Papierscheren	185
Pappreißmesser	238
Parallelanreißer	199
Parkett-Verlegesysteme	252
Parkett-Ziehklingen	235
-Zugeisen	252
Pfefferspray	307
Pflanzenkellen	98
Pflanzringsetzange	84
Pflaster	314-315
Pflasterhämmer + Stiele	117
Pflaster-Marker	85
-Schnur	54
-Ramme	85
-Stühlchen	117
Pflegereiniger	310-311
Pfostenwasserwaage	213
Pickel	78
Pickelstiele	106
Pilotenjacken	291
Pinsel	272-276
Pinselbürste	335
Pinzetten	183
Pistolen-Reiniger	42+310
Planen	281-282
Plastikhämmer	113
Platten-Heber	83-85
-Hobel	24

Platten-Kuli	83
-Lifter	27
-Träger	27+83-85
-Wagen	27
Plattenleger-Hämmer	117
Plattenleger-Ramme	85
Platthacke	78
Plombenzange/-Draht	172
Polierhämmer	112
Polierhaube	342
Polklemmenabzieher	158
Porenbeton-Werkzeug	16-17
Presszangen	175-176
Profil-Dichtungsschere	161
-Fräser	361+364
-Lehre	199
-Raspeln	361
-Verbundzangen	22
Prefix-Winkel	210
PTFE-Spray	309
PU-Reiniger	42+310
PU-Schaumpistolen	41
Puksägen und Blätter	222
Pumpen	40+72-73+342
Putz-Haken	74
-Kamm	18
-Kellen	5
-Kratzer	16
-Strukturwischer	18
-Werfer	17

Q

Querlochsinker	363
----------------	-----

R

Rabitzzangen	177
Rabo	17
Radabzieher	158
Radienschablonen	199
Radkreuzschlüssel	157
Radmutterenschlüssel	157
Rahmenspanner	251
Ralihobel	231
Randsteinheber	84
Rasenrechen	79+99
Raspeln	192-194+361
Ratschenschlüssel	148
Rechen	78-79+98-99
Reduzierhülsen	376
Reduzierringe	392
Regenschutzhämmer + Stiele	290
Reibebretter	13
Reifkloben	195
Reiniger	42+308-313
Reinigungstücher	312
Reismesser	256
Reisstrohbesen	100+103
Reißnadeln	122
Reißschiene	25
Revolverlochzangen	159
Richt-Latten	210
Richt-Schnur	54
Richt-Zwinge	251
Rigipsmesser	245
Rindenschäler	256
Ring-Keile	107
-Schlüssel	146-147
Rinneisen-Biegezange	66

Rinnenheber	66
Rohr-Abschneider	163
-Aussenfräser	162
-Einziehzange	162
-Innenfräser	162
-Reinigungs-Wellen	160
-Schraubstöcke	196
-Spachtel	21
-Steckschlüssel	140+162
-Zangen	165
Rollbandmaße	200-201
Rollgabelschlüssel	146
Rollmesser	242
Rostlöser	307+311
Rotationslaser	216-218
Rübenhacke	97
Rückensägen	226
Rührwerke/Rührer	48-51
Rund-Bürsten	335-336
-Schlingen	64
-Zangen	165+167+170+185
Rutschersteine	39+236

S

Saalbesen	102
Säbelsägeblätter	387-388
Säge-Blätter	221-229+383-392
-Blatthalter	221
-Böcke	229
Sägen	16+25-26+221-229
Sägendraht	34
Salmiakstein	258
Salzsäureflasche	259
Sanitär	160-163
Sappie	256
Saugheber	28-29
Saugschläuche	88
SB-Taschen	399
SB-Aufhänger	151
Scannerschienen	397
SDS-Bohrer	349-351+356
SDS-Meißel	351
Secural-Hammer	114
Seegeezangen	168
Seile	55
Seilrolle	55
Seitenschneider	165-171+184
Senker	362-364
Senklote	53
Sensen/-Baum	79
Setzeisen	117+183
Setzlatten	210
Sichel	79+256
Sicherheitsschuhe/-Stiefel	292
Sicherungsgurte	62-65+301
Siebe	86
Signalmarker	57
Signier-Kreide	60
-Schablonen	56
-Spray	61
Silhouettenschere	185
Silikonabzieher	45-46
Silikonspray	309
Simplexhämmer	114-116
Simshobel	230-231
SIT-Bits	131
Sitzkissen	294
Skelett-Pistolen	43
Softshelljacken	291
Sortimentskästen	318-319
Spachteln	9-10+18-21

STICHWORTVERZEICHNIS

Spänematte	334
Spaltäxte	254-255
Spalteisen	117
Spalthämmer	255
Spaltkeile	255
Spann-Dorn	342
Spann-Gurte	62-63
Spann-Zwingen	249-251
Spannungsprüfer	129-130
Spaten	80
Spatengabel	80
Spatenschaufel	80
Spatenstiele	105
Specksteinkreide	60
Spiegelband	270
Spiralbohrer und Sätze	352-359
Spiralbohrer-Schleiflehre	199
Spitzer	56
Spitzkellen	6
Splinttreiber	119-120
Splittschieber	78
Sprays	61+307-312
Sprengisen	117
Spritzflaschen	304
Spritzpistole	91
Sprühfett	310
Sprühgeräte	72-74+303
Sprühkleber	267+311
Spülflasche	313
Supercrafthämmer	114
Surformhobel	24
Syphonzange	162

SCH

Schaber	19+121+231+235+390
Schaberspachtel	19
Schabhobel	231
Schablonen	56+180+199
Schalenkoffer	317
Schalölspritzen	72-73
Schaltschrankschlüssel	149
Schalungsbohrer	356
Scharriereisen	117
Schaufeln	80-83
Schaufelstiele	105
Schaumpistolen	41
Schaumreiniger	310
Scheibenbürsten	335-336
Scheibenschneider	361+377
Scheitkeil	255
Scheren	67+96-98+161+174+ +185-189+197+280
Schichtstärkenkelle	12
Schieblehren	205
Schieferdeckerwerkzeuge	65-66
Schieferhaubrücke	65
Schieferschere	67
Schlagbohrer	347-348
Schlagbuchstaben und Zahlen	56
Schlagklotz	252
Schlagplatte	85
Schlagschnurgeräte	52
Schlagschrauber	154
Schlagschraubereinsätze	153
Schlagstempel	56
Schlangenbohrer	359
Schläuche/-Zubehör	88-95
Schlauchboxen	89
Schlauchklemmen	95
Schlauchwagen	90
Schlauchwasserwaagen	214

Schleif-Bänder	339
-Blätter	337-341
-Bretter	16
-Feilen	237
-Gitter	22
-Klötze	337
-Körper	342
-Kork	337
-Lehre	199
-Maschine	22
-Mopteller	339
-Pad	39+236
-Papier + Center	337-341+398
-Scheiben	238+340-341
-Scheibenabrichter	238
-Schwamm	47+337
-Steine	39+236-238
-Stifte	342
-Teller	75+339+342
-Wunder	17
Schließzylinder-Spray	309
Schlitzmeißel	119
Schlosserhämmer	111
Schlosserwinkel	206
Schlüsselfeilen und Sätze	190
Schmiedezangen	178
Schmiegen	207-208
Schmiermittel	306-310
Schmiernippel-Sortiment	306
Schmutzschleuse	279
Schneebesen	393
Schneeschieber	394-395
Schneid-Eisen	369-370
-Eisenhalter	373
-Gerät	23+252
-Hexen	33
-Kluppen-Satz	372
-Laden	226
-Öl	309
Schnitzbeitel u. Messer	234
Schnüre	53-55
Schnureisen	35+86
Schnurhalter	85
Schnurspannerklötze	36
Schnur-Wasserwaage	213
Schonbacken	197
Schonhammer	113-115
Schraub-Griffspachteln	19
-Kopf	136
-Stöcke/Schonbacken	195-197
-Zange	164
-Zwingen	249-251
Schrauben-Ausdreher	374
-Dreher	122-128+137
-Dreher-Einsätze	150-152
-Dreher-Sätze	126-128
-Schlüssel	145-148
Schreinerhämmer	111
Schreinerhobel	230
Schreinerwinkel	207
Schriftlochbohrer	348
Schrubber	103
Schruppscheiben	345-346
Schüttgutlehren	85+210
Schuffel	97
Schuhe	292
Schulmalpinsel	275
Schutzanzug	280
Schutz-Brillen	100+298-300
-Folien	281-282
-Handschuhe	284-289
-Helme	302
-Kontaktstecker	321
-Masken	297-298

Schutz-Verband	315
Schwabbelscheibe	342
Schwämme	47
Schweißerbrillen	298-300
Schweißerhammer	112
Schweißpunktbohrer	355
Schweißschutzspray	310
Schweizer Gertel	256
Schweizer Glätteellen	10

ST

Stachelwalzen	76+280
Stahl-Bürsten	334-336
-Drahtbesen	79+102
-Maßstäbe	204
-Scheren	197
-Schiene	18
-Schneider	179
-Wolle	334
Standhahnmutterschlüssel	162
Stanzen	159-161
Starthilfespray	311
Staubschutztüre	279
Stative	217-218+327
Staubmasken	297-298
Stechbeitel und Sätze	232-234
Stechbeitelhefte	233
Stecherkelle	5
Steckdose	321
Steckdosenleiste	321
Steckdosenschneider	361+378-382
Stecker	321+327
Steckschlüssel	140-141+150-157
Steckschlüssel-Einsätze	131+150-154
Steckschlüssel-Sätze	154-156
Steinbohrer u. Sätze	347-351
Steingabel	80
Stellwinkel	208
Stempel	56
Stichaxt	253
Stichlinge	26+225
Stichsägeblätter	383-387
Stichsägen	26+225
Stiefel	292
Stiele	105-107+253-256
Stiel-Halter	20+105
-Keile	107
-Reiber	13
-Schleifer	22
Stifte	35+56-59
Stiftlampe	329-330
Stiftsägebogen	229
Stiftschlüssel/-Sätze	141-144
Stirnleuchten	327
Stockschraubeneindreher	131
Stoßpressen	306
Stoßscharren	81
Strahler	324-326
Streichmaße	206
Streifenschneider	25
Streugabel	80
Streuschaufel	394
Streuwagen	394
Stricke	55
Strohbesen	100+103
Stromsuchgerät	22+219
Stromverteiler	321
Stuck-Putzkamm	18
Stuck-Säge	18
Stützen	26
Stufenbohrer	365

STICHWORTVERZEICHNIS

Stufenschlüssel	162
Styropor-Messer + Klingen	238
-Schneider	23
-Reibebrett	13

T

Tacker/-Klammern	246-248
Tacksheber	122
Tapetenschaber	235
Tapezierwerkzeuge	280
Taschenfederwaage	208
Taschenlampen	324+330-331
Taschenmesser	245
Tauchsägeblätter	389
Technische Sprays	307-311
Teerrechen	78
Teerschrubber	103
Telefonzangen	165-171
Teleskop-Magnetheber	198
-Messstäbe	203
-Verlängerung	279
Teppich-Klebeband	271
Teppich-Messer	239
Thermometer	220
Thermoschneider	23
Tiefenstop	136+362
Tiefloch-Marker	57-58
Tiefspann-Zwingen	249
Tier-Abwehrspray	307
TIN-Bits	133-134+138
Tischlerbleistifte	57-58
Töpfer-Hammer	112
Töpfer-Hauklinge	112
Topf-Bürsten	335-336
Topf-Schleifer	345
TX-Bits	131-140
-Schlüssel	141-144
-Schraubendreher	123-128
-Steckschlüssel	150+152+154
Tragegriffe	27
Tragezangen	83-85
Transportroller	317
Transportsicherung	62-65
Trapez-Kartätschen	211
Trapez-Klingen	238+243-244
Trassenwarnband	86
Treibhämmer	112
T-Reißschiene	25
Trennscheiben	343-346
Treppenspinne	209
Trichter	303
Trockenbauhobel	24-25
Trockenbausäge	25+225
Trockenbohrer	382
Türfutterspanner	251
Türlifter	27

U

Überwurfmutterschlüssel	145
Überziehschuhe	280
Uhr	220
Uhrmacherschraubendreher	128
UHU	263-268
Umschaltknarren	150-154
Umsteckschraubendreher	125
Universal-Bohrer	347+360
-Eimer	87-88+279
-Kleber	263+267

Universal-Messer/Ersatzklingen	239-245
-Reiniger	307-310
-Sägen	222-226
-Schlüssel	149
-Werkzeug	245
-Winkel	207
Unterlegplättchen	30-31

V

VDE-Schraubendreher	124+127
VDE-Zangen	170-171
Verbandskasten/-Tasche	315
Verbundschere	161
Verbundsteinspreize	84
Verbundsteinzieher	84
Vergrößerungsglas	208
Verkaufsstände	398-399
Verkehrsleitkegel	86
Verlängerungskabel	321-322
Verlängerungsstiel	98+279
Verputzhaken	74
Verzurrgurte	62-63
Vielzweckspray	303-311
Vlies	259+282+338
Vorhängeschlösser	320
Vorschlaghammer/-Stiele	106+110+114
Vornschneider	178+185
Vorstecher	121

W

Waagen	208
Wachs-Markierstift	59
Wachs-Signierkreide	59-60
Wandschlauchhalter	89-90
Wanne	305
Warnbänder	86+271
Warnfahne	86
Warnleuchten	323
Warnwesten	289
Waschbretter	47
Waschpaste	313
Wasserhahn	95
Wasserhahnfräsapparate	160
Wasserkonister	305
Wasserpumpenzangen	164
Wasserschieber	38
Wasserschläuche	88-89
Wasserspritzen	91
Wasserwaagen	212-214
WD 40-Spray	307
Weichlöten	68
Wendehaken	256
Werkzeug-Haken	396-397
-Kästen	316-319
-Knarren	373
-Koffer	17+156+316
-Rolltaschen	318
-Sätze	120+156+316
-Taschen	70+318
Westen	289+291
Wetzsteine	79+238
Wickeldraht	99
Wiedehopfhaue	78
Windeisen	373
Winkel	29+206-210
Winkel-Magnet	198
-Schrauber-Vorsatz	135
-Schraubendreher	125

Wintermützen	289
Wischtücher	312
Wundverband	315

Z

Zahlenschlösser	320
Zahlteiler	140
Zahnbeil	109
Zahnspachteln	21
Zangen	22+37+39+66-67+84-85+159-185
Zangenkörbe	398
Zangenschlüssel	164
Zapfenfräser	361
Zentrier-Bohrer	355
Zentrier-Winkel	206
Zerstäuberflaschen	304+308
Ziegelkneifzange	67
Ziehklingen	18+235
Ziehklingen-Stahl	235
Ziehmesser	256
Zimmermanns-Beile	253
-Beitel	232
-Bleistifte	56
-Dexel	253
-Winkel	209
Zinkspray	310
Zirkel	200
Zündkerzen-Bürsten	334
-Schlüssel	157
Zugeisen	252
Zugsägen	227
Zungenkellen	6
Zurrgurte	62-63
Zwingen	249-251
Zylinder-Bürsten	336

ARTIKEL - KATALOGSEITE - EAN-NUMMER

Art-Nr	Seite	EAN-Nummer	Art-Nr	Seite	EAN-Nummer	Art-Nr	Seite	EAN-Nummer	Art-Nr	Seite	EAN-Nummer	Art-Nr	Seite	EAN-Nummer			
0.1300	48	4011333013007	0011.1	247	4011333001127	0088.0	41	4011333008805	015.25	391	4011333015377	0206.0	240	4011333020609	030.02	392	4011333030028
0.1400	241	4011333014004	0011.2	247	4011333001141	009194	95	4015933009194	015.26	391	4011333015384	0206.6	154	4011333020661	030.03	392	4011333030035
0.1950	48	4011333019504	0011.3	247	4011333001158	009200	95	4015933009200	015.27	391	4011333000083	0208.0	239	4011333020821	030.04	392	4011333030042
0.2022	48	4011333020227	0012.0	240	4011333001202	0099.0	41	4011333009901	015.31	391	4011333015445	021.00	74	4011333021002	030.05	392	4011333030059
0.2300	386	4011333023006	0013.0	247	4011333001301	01.040	9	4011333010402	015.32	391	4011333015452	021.02	272	4011333021026	0300.0	222	4011333030011
0.2307	386	4011333023075	0015.0	224	4011333001509	01.050	9	4011333010501	015.33	391	4011333015469	021.04	272	4011333021057	0301.8	168	4003773013242
0.2310	384	4011333023105	0015.1	224	4011333001516	01.060	9	4011333010600	015.34	391	4011333015476	021.06	272	4011333021068	0303.0	239	4011333030318
0.2311	384	4011333023112	0016.0	26	4011333001608	01.066	9	4011333010662	015.40	391	4011333015568	021.08	272	4011333021084	0305.0	222	4011333030509
0.2313	384	4011333023136	0016.1	26	4011333001615	01.070	9	4011333010709	015.90	392	4011333015902	021.10	272	4011333021996	0305.6	169	4003773039518
0.2315	384	4011333023150	0017.0	241	4011333001707	01.080	9	4011333010808	015.91	392	4011333015919	021.12	272	4011333021989	0305.8	169	4003773034933
0.2317	384	4011333023174	0018.0	224	4011333001820	01.100	9	4011333011003	015.92	392	4011333015926	021.16	4	4011333021187	0306.1	171	4003773021926
0.2320	48	4011333023204	0018.2	224	4011333001844	01.110	306	4011333011102	015.93	392	4011333015933	021.18	4	4011333021194	031.00	189	4011333031001
0.2512	355	4011333025147	0019.0	247	4011333001912	01.112	304	4011333011126	0-1500	336	4011333015001	021.00	240	4011333021095	0310.1	222	4011333031032
0.2700	362	4011333027004	0019.2	247	4011333001929	01.120	9	4011333000595	0-1502	336	4011333015025	0-2104	336	4011333021040	0312.0	222	4011333031209
0.2744	362	4011333027455	0019.3	247	4011333001936	01.138	315	4011333011386	0-1505	336	4011333015036	0211.0	247	4011333021118	0313.0	222	4011333031308
0.2746	362	4011333027479	002.01	168	4011333002018	01.155	315	4011333011553	0-1506	336	4011333015063	0-2110	335	4011333021101	0320.0	222	4011333032022
0.2748	362	4011333027493	002.11	168	4011333002117	01.157	315	4011333011577	0-1528	336	4011333015285	0-2112	335	4011333021125	033.00	189	4011333030306
0.3101	383	4011333031025	002.16	4	4011333002162	01.169	315	4011333011690	0153.0	246	4011333015308	0-2117	342	4011333021170	034.25	112	4011333034255
0.3102	383	4011333031049	002.18	4	4011333002186	01.225	197	4011333012253	016.01	392	4011333016015	022.00	36	4011333022009	034.37	112	40113330304378
0.3103	383	4011333031056	002.21	168	4011333002223	01.260	95	4011333012604	016.03	392	4011333016039	022.02	272	4011333022047	0348.0	230	4011333034804
0.3104	383	4011333031063	002.31	168	4011333002315	01.450	161	4011333014509	016.04	392	4011333016046	022.04	272	4011333022054	035.06	363	40113330305061
0.3105	384	4011333031070	002.41	168	4011333002414	01.464	348	4011333014646	016.05	392	4011333016053	022.06	272	4011333022061	035.08	363	40113330305085
0.3123	383	4011333031230	002.10	189	4011333002100	01.913	197	4011333019146	016.06	392	4011333016060	022.08	272	4011333022085	035.09	363	40113330305092
0.3150	385	4011333031506	0022.0	240	4011333002285	0101.0	240	4011333010112	016.07	392	4011333016077	022.10	272	4011333022108	035.10	363	40113330305108
0.3401	386	4011333034019	0023.0	247	4011333002308	0101.1	243	4011333010136	016.08	392	4011333016084	022.12	272	4011333022122	035.11	363	40113330305115
0.3403	386	4011333034033	003.14	5	4011333003152	0101.2	243	4011333010129	016.09	392	4011333016091	022.18	4	4011333022184	035.12	363	40113330305122
0.3450	386	4011333034514	0033.0	247	4011333003305	0103.0	244	4011333010310	016.10	392	4011333016107	0220.1	231	4011333022016	035.15	363	40113330305153
0.7440	217	4011333074404	0034.0	247	4011333003404	011.00	136	4011333011010	016.11	392	4011333016114	0220.2	231	4011333022023	035.16	363	40113330305160
0.7458	217	4011333074589	0048.0	240	4011333004807	011.02	232	4011333011027	016.12	392	4011333016121	0220.3	231	4011333022030	035.19	363	40113330305191
0.7470	219	4011333074701	0053.0	234	4011333005309	011.04	232	4011333011041	017.08	8	4011333017081	0220.4	231	4011333022078	0320.2	363	40113330305207
00.023	236	4011333000236	005349	94	4015933005349	011.06	232	4011333011065	017.10	8	4011333017104	0220.5	231	4011333022092	035.23	363	40113330305238
00.025	39	4011333000250	005356	94	4015933005356	011.08	232	4011333011089	017.12	8	4011333017128	0220.7	231	4011333022139	035.25	363	40113330305252
00.026	39	4011333000267	005363	94	4015933005363	011.10	232	4011333011171	017.20	53	4011333017203	0-2265	336	4011333022658	035.30	363	40113330305306
00.028	236	4011333000281	005370	94	4015933005370	011.12	232	4011333011140	017.30	53	4011333017307	023.16	4	4011333023167	0353.0	246	40113330305313
00.036	252	4011333000366	005387	94	4015933005387	011.14	232	4011333011157	017.50	53	4011333017500	023.18	4	4011333023181	036.08	364	40113330306082
00.108	237	4011333001080	005394	94	4015933005394	011.16	232	4011333011164	0170.4	237	4011333017074	0232.4	226	4011333023242	036.10	364	40113330306105
00.109	237	4011333001097	0054.0	234	4011333005408	011.18	232	4011333011188	0170.5	237	4011333017098	0232.6	226	4011333023266	036.12	364	40113330306129
00.113	252	4011333001134	005400	94	4015933005400	011.20	232	4011333011201	0170.6	237	4011333017135	0232.7	226	4011333023273	036.16	364	40113330306167
00.173	237	4011333001738	005417	94	4015933005417	011.22	232	4011333011225	018.08	8	4011333018088	0232.9	226	4011333023297	036.20	364	40113330306204
00.174	237	4011333001745	005424	94	4015933005424	011.24	232	4011333011249	018.10	8	4011333018101	0239.0	230	4011333023907	036.25	364	40113330306259
00.180	237	4011333001806	005431	94	4015933005431	011.26	232	4011333011263	018.12	8	4011333018125	024.16	4	4011333024164	037.04	247	40113330307041
00.181	237	4011333001813	005592	94	4015933005592	011.28	232	4011333011287	018578	95	4015933018578	024.18	4	4011333024188	037.06	247	40113330307065
00.190	237	4011333001905	005608	94	4015933005608	011.30	232	4011333011300	018585	95	4015933018585	024.20	4	4011333024201	037.08	247	40113330307089
00.195	252	4011333001950	005684	94	4015933005684	011.32	232	4011333011324	018608	95	4015933018608	024.25	112	4011333024256	037.10	247	40113330307102
00.201	252	4011333002032	0057.0	41	4011333005705	011.35	232	4011333011355	018615	95	4015933018615	024.50	112	4011333024522	037.14	247	40113330307140
00.202	237	4011333002025	005707	94	4015933005707	011.40	232	4011333011409	018622	95	4015933018622	0248.0	230	4011333024805	038.10	364	40113330308116
00.213	237	4011333002131	005714	94	4015933005714	0110.1	149	4003773074670	019.01	391	4011333019016	025.16	4	4011333025161	038.12	364	40113330308123
00.220	208	4011333002209	005738	94	4015933005738	012.24	232	4011333012246	019.02	391	4011333019023	025.18	4	4011333025185	038.16	364	40113330308161
00.223	208	4011333002230	005745	94	4015933005745	012.26	232	4011333012260	019.03	391	4011333019030	025.20	4	4011333025208	038.20	364	40113330308215
00.225	208	4011333002292	005752	94	4015933005752	012.28	232	4011333012284	019.04	391	4011333019047	0-2523	364	4011333025239	038.25	364	40113330308253
00.226	208	4011333002261	0058.0	234	4011333005804	012.30	232	4011333012307	019.05	391	4011333019054	0-2530	361	4011333025307	038.30	364	40113330308307
00.227	207	4011333002278	006.16	10	4011333006160	012.32	232	4011333012321	019.06	391	4011333019061	0-2531	361	4011333025314	038.63	364	40113330308635
00.232	237	4011333002322	006.20	10	4011333006207	012.35	232	4011333012352	019.07	391	4011333019078	0-2532	361	4011333025321	038.83	364	40113330308833
00.258	304	4011333002582	006.60	9	4011333006658	012.40	232	4011333012406	02.060	9	4011333020616	0-2534	364	4011333025345	039.01	391	

ARTIKEL - KATALOGSEITE - EAN-NUMMER

Art-Nr	Seite	EAN-Nummer	Art-Nr	Seite	EAN-Nummer	Art-Nr	Seite	EAN-Nummer	Art-Nr	Seite	EAN-Nummer	Art-Nr	Seite	EAN-Nummer	Art-Nr	Seite	EAN-Nummer
040.17	391	4011333040218	053.30	359	4011333053300	060.18	359	4011333060186	07.311	374	4011333073155	0871.0	248	4011333087107	10.080	9	4011333100806
040.18	391	4011333040225	054.00	74	4011333054048	060.20	359	4011333060209	07.315	374	4011333073162	0890.2	245	4011333089279	10.092	163	4011333100929
040.19	391	4011333040263	0540.0	228	4011333054000	060.22	359	4011333060339	07.342	303	4011333073421	09.113	51	4011333091135	10.094	163	4011333100943
040.21	391	4011333040256	0540.1	228	4011333054017	060.24	359	4011333060346	07.360	303	4011333073605	09.115	51	4011333091159	10.100	9	4011333101001
040.10	240	4011333040102	0540.3	228	4011333054031	060.30	359	4011333060391	07.361	303	4011333073612	09.163	51	4011333091630	10.110	349	4011333101155
040.1.1	243	4011333040119	0540.6	228	4011333054062	0600.0	241	4011333060018	07.362	303	4011333073629	09.240	307	4011333092408	10.112	349	4011333101148
040.1.2	243	4011333040126	055.02	361	4011333055021	0600.3	240	4011333060032	07.502	303	4011333075029	09.500	307	4011333095003	10.116	349	4011333101179
040.1.3	243	4011333040133	055.03	361	4011333055038	0603.0	244	4011333060315	07.001	121	4011333070017	0900.0	241	4011333090008	10.120	349	4011333101216
040.1.4	243	4011333040324	055.04	361	4011333055045	061.05	360	4011333061053	07.026	121	4011333070260	0915.0	173	4011333091500	10.132	79	4011333101322
040.1.5	243	4011333040232	055.05	361	4011333055052	061.10	360	4011333061107	07.027	121	4011333070277	0916.0	173	4011333091609	10.165	135	4011333101650
040.1.6	243	4011333040249	055.06	361	4011333055069	061.12	360	4011333061121	07.029	121	4011333070291	0917.0	173	4011333091708	10.180	334	4011333101827
040.1.7	235	4011333040348	0553.0	248	4011333055304	061.15	360	4011333061152	07.050	121	4011333070505	093.03	110	4011333093030	10.252	136	4011333102527
040.1.8	243	4011333040379	056430	134	4011333056431	061.16	360	4011333061169	07.051	121	4011333070512	093.04	110	4011333093047	10.352	136	4011333103524
040.1.9	243	4011333040386	056431	134	4011333056448	061.18	360	4011333061183	07.103	234	4011333071038	093.05	110	4011333093054	10.387	136	4011333103876
040.2	1	4011333040331	056432	134	4011333056455	061.20	360	4011333061206	07.105	234	4011333071052	093.06	110	4011333093061	10.471	338	4011333104712
040.5	1	4011333040515	056730	134	4011333056738	061.22	360	4011333061220	07.107	234	4011333071083	093.08	110	4011333093085	10.472	338	4011333104729
040.5.2	107	4011333040522	056731	134	4011333056745	061.24	360	4011333061244	07.1011	133	4011333071014	093.10	110	4011333093108	10.473	338	4011333104736
040.5.4	107	4011333040546	056732	134	4011333056752	061.25	360	4011333061251	07.1012	133	4011333071021	093.10	110	4011333093108	10.474	338	4011333104743
040.5.5	107	4011333040553	056834	93	4007360056834	061.26	360	4011333061268	07.1021	133	4011333071045	095.04	110	4011333095072	10.475	338	4011333104750
040.5.6	107	4011333040560	056889	91	4007360056889	061.28	360	4011333061282	07.1022	133	4011333071069	095.05	110	4011333095096	10.476	338	4011333104767
040.5.7	107	4011333040577	057.08	362	4011333057087	061.30	360	4011333061305	07.1032	133	4011333071113	095.06	110	4011333095102	10.477	338	4011333104774
040.5.8	107	4011333040584	057.12	362	4011333057124	061.32	360	4011333061329	07.1033	133	4011333071076	095.14	5	4011333095140	10.478	338	4011333104781
040.6	1	4011333040621	057.16	362	4011333057162	061.35	360	4011333061350	07.1034	133	4011333071090	095.12	245	4011333095126	10.479	338	4011333104798
040.6.6	107	4011333040669	06.019	379	4011333060193	061.40	360	4011333061404	07.1035	133	4011333071106	095.3	246	4011333095409	10.481	47	4011333104811
040.6.8	107	4011333040683	06.020	379	4011333060216	061.45	360	4011333061459	07.1037	133	4011333071120	095.3	245	4011333095317	10.482	47	4011333104828
043544	91	4007360043544	06.022	379	4011333060223	061.50	360	4011333061503	07.1038	133	4011333071137	095.5	173	4011333095515	10.483	47	4011333104835
043551	91	4007360043551	06.025	379	4011333060254	0614.0	28	4011333061401	07.12.3	102	4011333071236	095.5	173	4011333095553	10.485	259	4011333104880
044.01	175	4011333044018	06.027	379	4011333060278	0621.0	28	4011333062128	07.12.4	102	4011333071243	095.6	173	4011333095560	10.500	47	4011333105092
044.06	232	4011333044063	06.029	379	4011333060292	064.05	360	4011333064054	07.12.6	102	4011333071267	095.7	173	4011333095577	10.575	80	4011333105757
044.10	232	4011333044100	06.030	379	4011333060308	064.15	360	4011333064153	07.2.10	234	4011333072103	095.9	173	4011333095591	10.584	80	4011333105849
044.12	232	4011333044124	06.032	379	4011333060322	064.25	360	4011333064252	07.3.02	234	4011333073025	097.12	118	4011333097120	10.589	307	4011333105894
044.15	175	4011333044155	06.035	379	4011333060353	064.30	360	4011333064306	07.3.04	234	4011333073049	097.15	118	4011333097151	10.600	79	4011333106006
044.16	232	4011333044162	06.038	379	4011333060384	064.35	360	4011333064351	07.3.06	234	4011333073070	1.0008	145	4011333100080	10.610	349	4011333106112
044.20	232	4011333044209	06.040	379	4011333060400	064.40	360	4011333064405	07.310	234	4011333073100	1.0012	145	4011333100127	10.612	349	4011333106136
044.24	232	4011333044247	06.041	379	4011333060476	065.20	111	4011333065204	07.3333	134	4011333073346	1.0045	145	4011333100455	10.614	349	4011333106143
044.25	175	4011333044254	06.043	379	4011333060438	065.22	111	4011333065228	07.3337	134	4011333073377	1.0067	145	4011333100677	10.616	349	4011333106167
044.26	232	4011333044261	06.044	379	4011333060445	065.25	111	4011333065259	07.3338	134	4011333073384	1.0089	145	4011333100899	10.618	349	4011333106181
044.30	232	4011333044308	06.045	379	4011333060452	065.28	111	4011333065280	0750.0	228	4011333075005	1.0124	65	4011333101247	10.620	349	4011333106204
044.35	232	4011333044353	06.050	379	4011333060506	066.10	361	4011333066102	0755.1	228	4011333075517	1.0557	145	4011333105573	10.664	131	4011333106648
045.25	112	4011333045251	06.051	379	4011333060513	066.15	361	4011333066157	076.50	113	4011333076507	1.0810	145	4011333108109	10.665	131	4011333106655
045.37	112	4011333045374	06.054	379	4011333060544	066.20	361	4011333066201	076.60	113	4011333076606	1.1008	145	4011333110089	10.666	131	4011333106662
045.1.2	243	4011333045121	06.055	379	4011333060551	066.25	361	4011333066256	07.074	113	4011333077047	1.1011	145	4011333110119	10.667	131	4011333106679
046.12	210	4011333046128	06.057	379	4011333060575	066.30	361	4011333066300	07.076	113	4011333077061	1.1013	145	4011333110133	10.668	131	4011333106686
046.20	210	4011333046203	06.059	379	4011333060599	066.35	361	4011333066355	07.7.14	113	4011333077146	1.1212	65	4011333112151	10.669	97	4011333106693
046.25	210	4011333046258	06.060	379	4011333060612	066.40	361	4011333066400	07.7.18	113	4011333077184	1.1213	145	4011333112137	10.670	131	4011333106709
047.12	210	4011333047125	06.064	379	4011333060643	066030	131	4011333066034	07.760	113	4011333077603	1.1240	65	4011333112403	10.671	131	4011333106716
047.20	210	4011333047200	06.068	379	4011333060681	066031	131	4011333066041	07.770	113	4011333077702	1.1314	145	4011333113141	10.673	131	4011333106730
047.25	210	4011333047255	06.073	379	4011333060735	066032	131	4011333066058	07.805	361	4011333078051	1.1315	145	4011333113158	10.674	131	4011333106747
048.00	231	4011333048009	06.076	379	4011333060766	066033	131	4011333066065	07.815	361	4011333078150	1.1317	145	4011333113172	10.676	131	4011333106761
048.03	231	4011333048030	06.079	379	4011333060797	066081	131	4011333066225	07.820	361	4011333078204	1.1415	145	4011333114155	10.700	334	4011333107003
05.200	7	4011333052006	06.083	379	4011333060834	066082	131	4011333066089	07.825	361	4011333078259	1.1617	145	4011333116173	10.701	334	4011333107010
05.220	7	4011333052204	06.089	379	4011333060896	066083	131	4011333066096	07.830	361	4011333078303	1.1719	145	4011333117194	10.702	334	4011333107027
05.400	7	4011333052402	06.092	379	4011333060926	066084	131	4011333066188	07.835	361	4011333078358	1.1819	145	4011333118191	10.703	334	4011333107034
050.00	74	4011333050002	06.095	379	4011333060957	066085	131	4011333066									

ARTIKEL - KATALOGSEITE - EAN-NUMMER

Art-Nr	Seite	EAN-Nummer	Art-Nr	Seite	EAN-Nummer	Art-Nr	Seite	EAN-Nummer	Art-Nr	Seite	EAN-Nummer	Art-Nr	Seite	EAN-Nummer			
1010.2	365	4011333101032	108.26	32	4011333108260	1110.1	227	4011333111031	1171.7	311	4011333117170	121.95	67	4011333121955	13.000	12	4011333130148
1013.2	295	4011333101339	108.27	32	4011333108277	1110.2	227	4011333111048	1171.8	311	4011333117200	121.00	96	4011333121047	13.001	12	4011333130223
1013.3	295	4011333101346	108.28	11	4011333108284	1110.3	227	4011333111055	1172.0	311	4011333117224	122.15	193	4011333122150	13.012	12	4011333130124
1013.6	295	4011333101360	108.30	32	4011333108307	1110.4	227	4011333111079	1172.1	267	4011333117231	122.20	193	4011333122211	13.017	12	4011333130179
1013.7	295	4011333101377	108.42	32	4011333108420	1113.6	355	4011333111369	1172.2	311	4011333117248	122.25	193	4011333122266	13.020	18	4011333130209
1016.2	189	4011333101629	108.51	32	4011333108512	1113.8	355	4011333111383	1174.0	35	4084900240021	122.30	193	4011333122303	13.028	11	4011333130292
101600	63	4011333101612	108.52	32	4011333108529	1114.2	35	4011333111420	118.00	120	4011333118009	122.35	193	4011333122358	13.030	18	4011333130308
1018.1	278	4011333101810	108.53	32	4011333108536	1114.4	35	4011333111444	118.01	118	4011333118016	122.46	278	4011333122464	13.035	163	4011333130353
102.22	187	4011333102220	108.63	32	4011333108635	1117.0	190	4011333111703	118.07	170	4011333118078	122.51	278	4011333122518	13.037	12	4011333130377
102.25	187	4011333102251	108.66	32	4011333108666	112.01	57	4084900650608	118.09	119	4011333118092	122.55	278	4011333122563	13.040	18	4011333130414
102.30	187	4011333102305	108.67	32	4011333108673	112.02	57	4084900650622	118.14	119	4011333118146	123.00	187	4011333123003	13.047	12	4011333130476
102.54	399	4011333102541	108.69	32	4011333108697	112.03	57	4084900650615	118.18	119	4011333118184	123.06	120	4011333123065	13.050	18	4011333130513
102.59	399	4011333102596	108.70	32	4011333108703	112.04	57	4084900650639	118.24	119	4011333118245	123.10	193	4011333123102	13.060	18	4011333130612
1020.0	214	4011333102046	108.72	32	4011333108727	112.10	118	4011333112106	118.28	119	4011333118283	123.15	193	4011333123157	13.067	12	4011333130674
1021.5	363	4011333102169	108.92	32	4011333108925	112.00	261	4011333112007	118.30	187	4011333118306	123.20	193	4011333123201	13.070	18	4011333130711
1025.1	346	4011333102510	108.40	162	4011333108406	1121.0	233	4011333112113	118.35	187	4011333118351	123.25	193	4011333123256	13.080	18	4011333130810
1025.2	346	4011333102534	109.17	283	4011333109175	1123.2	228	4011333112335	118.50	35	4011333118504	123.30	193	4011333123300	13.085	35	4011333130858
102620	62	4011333102626	109.20	118	4011333109205	1123.5	228	4011333112359	119.02	119	4011333119020	124.01	10	4011333124017	13.087	12	4011333130872
102621	63	4011333102664	109.24	283	4011333109243	1125.4	346	4011333112540	119.03	119	4011333119037	124.02	10	4011333124024	13.100	18	4011333131015
102622	63	4011333102671	109.25	118	4011333109250	1125.5	346	4011333112557	119.04	119	4011333119044	124.03	10	4011333124031	13.120	18	4011333131213
102630	62	4011333102633	109.30	118	4011333109304	1125.7	346	4011333112571	119.05	119	4011333119051	124.04	10	4011333124048	13.157	12	4011333131572
102631	63	4011333102688	109.35	118	4011333109359	1125.9	346	4011333112595	119.06	119	4011333119068	124.08	10	4011333124086	13.200	11	4011333132005
102632	63	4011333102695	109.40	118	4011333109403	1127.0	190	4011333112700	119.07	119	4011333119075	124.09	10	4011333124093	13.281	12	4011333132821
103.00	316	4011333103005	109.47	283	4011333109472	113.01	120	4011333113011	119.08	119	4011333119082	124.10	10	4011333124109	13.282	12	4011333132838
103.25	187	4011333103333	109.54	283	4011333109540	113.10	118	4011333113103	119.10	119	4011333119105	124.12	10	4011333124123	13.284	12	4011333132845
103.28	102	4011333103302	109.77	283	4011333109779	113.12	118	4011333113127	119.12	119	4011333119129	124.22	10	4011333124222	13.286	12	4011333132869
103.30	102	4011333103371	109.90	283	4011333109915	113.50	35	4011333113509	119.14	119	4011333119143	125.04	75	4011333125045	13.288	12	4011333132883
103.50	118	4011333103500	109.99	283	4011333109991	1130.4	38	4011333113073	119.20	57	4260056150074	125.08	147	4011333125083	13.289	12	4011333132890
103.60	118	4011333103609	11.000	271	4011333110010	1130.7	38	4011333113097	119.21	57	4260056150012	125.12	147	4011333125120	13.500	20	4011333135006
103.66	118	4011333103661	11.003	104	4011333110034	1133.0	178	4011333113318	119.22	57	4260056150036	125.15	194	4011333125151	13.600	20	4011333136003
103.80	118	4011333103807	11.004	104	4011333110041	1137.0	190	4011333113707	119.23	57	4260056150029	125.20	194	4011333125212	13.001	204	4011333130018
1030.0	199	4011333103029	11.005	104	4011333110058	114.01	16	4011333114018	119.25	119	4011333119259	125.25	194	4011333125267	13.008	286	4011333130087
103052	132	4011333103074	11.007	104	4011333110096	114.04	16	4011333114063	119.35	119	4011333119358	125.30	194	4011333125304	13.010	286	4011333130100
103054	132	4011333103098	11.022	79	4011333102225	114.26	119	4011333114261	119.45	119	4011333119464	125.45	10	4011333125458	13.010	286	4011333130230
103055	132	4011333103111	11.050	9	4011333110508	114.28	119	4011333114285	119.50	35	4011333119501	125.50	10	4011333125502	13.011	286	4011333130155
103056	132	4011333103142	11.060	9	4011333110607	1140.4	38	4011333114070	12.003	11	4011333120033	125.60	10	4011333125601	13.016	235	4011333130261
103057	132	4011333103159	11.075	19	4011333110751	114018	258	4006062140186	12.004	11	4011333120040	125.70	10	4011333125700	13.017	87	4011333130519
103058	132	4011333103173	11.080	9	4011333110805	114033	258	4006062140339	12.005	11	4011333120057	125.80	10	4011333125809	13.000	84	4011333130808
103059	132	4011333103197	11.102	35	4011333111024	1147.0	190	4011333114704	12.006	12	4011333120064	125.00	317	4011333125014	13.005	84	4011333038024
103060	132	4011333103210	11.111	9	4011333111130	115.24	178	4011333115244	12.007	12	4011333120163	125180	117	4011333125182	13.000	150	4011333130001
104.01	119	4011333104019	11.120	19	4011333111222	115.26	178	4011333115268	12.015	11	4011333120392	126.03	120	4011333126035	130009	388	4011333130391
104.02	119	4011333104026	11.150	19	4011333111536	115.30	178	4011333115305	12.017	12	4011333120170	126.04	120	4011333126042	13.001	150	4011333130926
104.05	119	4011333104057	11.170	20	4011333111710	115.33	178	4011333115336	12.023	12	4011333120248	126.05	120	4011333126059	130010	388	4011333130438
1040.0	261	4011333104002	11.220	20	4011333112212	115.50	35	4011333115503	12.030	9	4011333120309	126.06	120	4011333126066	130011	387	4011333130445
1048.0	38	4011333104804	11.230	306	4011333112311	1150.2	158	4011333115022	12.032	163	4011333120323	126.60	10	4011333126608	130012	387	4011333130667
1048.5	38	4011333104859	11.280	20	4011333112809	1157.0	190	4011333115701	12.034	11	4011333120347	126.80	10	4011333126806	130014	387	4011333130469
1048.6	38	4011333104873	11.315	19	4011333113189	116.00	364	4011333116005	12.035	11	4011333120354	127.02	120	4011333127025	130015	388	4011333130483
105.00	316	4011333105009	11.626	187	4011333116265	116.03	120	4011333116036	12.040	9	4011333120408	127.03	120	4011333127032	130016	388	4011333130490
105.02	316	4011333105023	11.628	187	4011333116289	116.04	120	4011333116043	12.047	12	4011333120477	127.04	120	4011333127049	130017	388	4011333130681
105.06	234	4011333105085	11.716	19	4011333117163	116.07	170	4011333116074	12.050	9	4011333120507	127.05	120	4011333127056	13.002	150	4011333130025
1050.1	189	4011333105016	11.808	131	4011333118108	116.26	187	4011333116272	12.051	11	4011333120514	127.06	120	4011333127063	130027	387	4011333130544
1050.2	189	4011333105030	11.810	131	4011333118115	116.28	187	4011333116296	12.060	9	4011333120606	127.38	162	4011333127384	13.003	150	4011333130032
1051.6	313	4011333105160	11.000	130	4011333110072	116.30	118	4011333116302	12.063	12	4011333120637	128.00	330	4011333128008	130038	387	4011333130582
1052.0	313	4011333105207	11.001	330	4011333000335	116.35	118	4011333116357	12.067	12	4011333120675	128.05	262	4011333128053	130039	387	4011333130599
1058.3	77	4011333105832	1														

ARTIKEL - KATALOGSEITE - EAN-NUMMER

Art-Nr	Seite	EAN-Nummer	Art-Nr	Seite	EAN-Nummer	Art-Nr	Seite	EAN-Nummer	Art-Nr	Seite	EAN-Nummer	Art-Nr	Seite	EAN-Nummer	Art-Nr	Seite	EAN-Nummer
1328.0	47	4011333132807	138.37	13	4011333138373	1408.1	254	4011333140826	149.13	150	4011333149133	155.14	141	4011333155141	16.210	349	4011333162101
133.15	121	4011333133156	138.38	14	4011333138380	1408.2	254	4011333140833	15.001	29	4011333150016	155.15	141	4011333155158	16.212	349	4011333162125
133.17	121	4011333133170	138.40	77	4011333138403	1409.0	254	4011333140901	15.002	29	4011333150023	155.16	141	4011333155165	16.214	349	4011333162149
133.20	121	4011333133217	138.41	14	4011333138410	1409.1	254	4011333140918	15.007	136	4011333150078	155.18	141	4011333155189	16.215	349	4011333162156
1330.0	101	4011333133019	138.42	14	4011333138434	141.03	255	4011333141038	15.009	136	4011333000014	155.21	141	4011333155219	16.216	349	4011333162163
1330.1	40	4011333133026	138.43	14	4011333138441	141.04	255	4011333141045	15.011	184	4011333150115	155.25	141	4011333155264	16.218	349	4011333162187
1330.3	40	4011333133040	138.46	14	4011333138465	141.11	21	4011333141168	15.020	20	4011333150207	155.0	239	4011333155004	16.220	192	4011333162200
1330.4	40	4011333133057	138.53	14	4011333138533	141.33	21	4011333141335	15.025	20	4011333150269	1558.2	194	4011333155820	16.222	349	4011333162224
1330.5	40	4011333133064	138.63	14	4011333138632	141.44	21	4011333141441	15.040	18	4011333150405	156.02	122	4011333156025	16.225	192	4011333162255
1330.6	40	4011333133071	1380.1	337	4011333138014	141.66	21	4011333141663	15.060	18	4011333150603	156.03	122	4011333156032	16.265	349	4011333162651
1330.7	40	4011333133088	1380.2	337	4011333138182	141.88	21	4011333141885	15.080	18	4011333150801	156.07	122	4011333156070	16.266	349	4011333162668
1335.0	101	4011333133507	1380.3	337	4011333138199	1410.4	346	4011333141076	15.090	35	4011333150900	156.08	122	4011333156087	16.268	349	4011333162682
134.15	121	4011333134153	138021	133	4011333138021	1410.5	346	4011333141083	15.100	18	4011333151006	156.0	239	4011333156094	16.308	349	4011333163092
134.20	121	4011333134207	138022	133	4011333138038	1416.5	254	4011333141656	15.104	142	4011333151136	1564.2	262	4011333156421	16.310	349	4011333163108
134.33	14	4011333134337	138023	133	4011333138045	142.01	255	4011333142011	15.111	20	4011333151129	1569.0	240	4011333156902	16.312	349	4011333163122
134.43	14	4011333134450	138030	133	4011333138052	142.02	255	4011333142028	15.120	18	4011333151204	157.01	143	4011333157015	16.314	349	4011333163146
134.63	14	4011333134634	138031	133	4011333138069	142.07	150	4011333142073	15.150	136	4011333151501	157.02	143	4011333157022	16.316	349	4011333163160
1340.0	40	4011333134009	139.20	252	4011333139202	142.08	150	4011333142080	15.170	20	4011333151709	157.04	143	4011333157046	16.318	349	4011333163184
1340.1	40	4011333134030	139.67	252	4011333139677	142.10	150	4011333142103	15.200	192	4011333152003	157.05	143	4011333157053	16.320	349	4011333163221
1340.2	40	4011333134047	1390.0	61	4011333139004	142.11	150	4011333142110	15.220	20	4011333152201	157.06	143	4011333157060	16.365	349	4011333163658
1340.3	40	4011333134054	1390.1	61	4011333139110	142.13	150	4011333142189	15.250	192	4011333152508	157.08	143	4011333157084	16.408	349	4011333164235
134015	387	4011333134023	1390.2	61	4011333139073	1420.2	135	4011333142158	15.300	20	4011333153024	157.09	143	4011333157091	16.410	349	4011333164280
134016	387	4011333134016	1390.3	61	4011333139080	1420.3	135	4011333142226	15.301	136	4011333153178	157.10	144	4011333157107	16.412	349	4011333164129
134020	387	4011333134061	1390.4	61	4011333139097	1421.0	74	4011333142233	15.308	142	4011333153109	157.11	143	4011333157114	16.414	349	4011333164303
134031	387	4011333134078	1390.5	61	4011333139141	1425.4	346	4011333142547	15.316	142	4011333153161	157.12	144	4011333157121	16.416	349	4011333164167
134096	387	4011333134092	1390.6	61	4011333139103	1425.5	346	4011333142578	15.332	142	4011333153321	157.14	144	4011333157145	16.418	349	4011333164181
134097	387	4011333134115	1390.7	61	4011333139158	1425.7	346	4011333142585	15.380	20	4011333153802	157.20	143	4011333157206	16.420	349	4011333164204
1342.0	256	4011333134214	139729	351	4011333139721	1425.9	346	4011333142592	15.400	20	4011333154007	157.24	144	4011333157244	16.422	349	4011333164228
1342.1	256	4011333134221	139732	351	4011333139738	1428.0	47	4011333142806	15.480	20	4011333154809	157.29	144	4011333157299	16.424	349	4011333164242
1342.2	256	4011333134238	139735	351	4011333139745	143.02	131	4011333143025	15.482	20	4011333154823	157.30	144	4011333157305	16.425	349	4011333164259
134430	388	4011333134467	14.000	19	4011333140000	143.03	131	4011333143032	15.483	20	4011333154830	157.34	144	4011333157343	16.426	349	4011333164266
134434	388	4011333134436	14.001	21	4011333140017	143.04	131	4011333143049	15.500	20	4011333155028	157.0	244	4011333157077	16.505	140	4011333165058
134444	388	4011333134443	14.002	21	4011333140024	143.05	131	4011333143056	15.520	194	4011333155202	1572.0	244	4011333157213	16.507	140	4011333165072
1347.0	256	4011333134702	14.003	45	4011333140055	143.06	131	4011333143063	15.525	194	4011333155257	1579.0	244	4011333157909	16.712	349	4011333167120
134701	388	4011333134719	14.004	45	4011333140086	143.07	131	4011333143070	15.570	20	4011333155707	158.01	122	4011333158012	160.10	29	4011333160190
134703	388	4011333134726	14.005	45	4011333140178	143.08	131	4011333143087	15.600	20	4011333156001	158.0	239	4011333158005	160.11	29	4011333160206
134704	388	4011333134733	14.006	45	4011333140185	143.20	21	4011333143209	15.780	20	4011333157800	159.01	142	4011333159019	160.25	29	4011333160251
135.13	15	4011333135136	14.007	45	4011333140192	143.25	131	4011333143254	15.800	20	4011333158036	159.02	142	4011333159071	160.30	259	4011333160305
135.19	15	4011333135198	14.008	45	4011333140222	143.62	175	4011333143629	15.902	142	4011333159026	159.03	142	4011333159088	160.60	259	4011333160602
135.53	123	4011333135532	14.009	45	4011333140208	143.63	175	4011333143636	15.903	142	4011333159033	159.04	142	4011333159095	160.0	139	4011333000571
135.62	123	4011333135624	14.010	137	4011333140109	143.64	175	4011333143643	15.904	142	4011333159040	159.05	142	4011333159101	1609.0	233	4011333160909
135.63	123	4011333135631	14.011	45	4011333140246	143.65	175	4011333143650	15.905	142	4011333159057	159.06	142	4011333159118	1601.02	227	4011333161029
135.73	15	4011333135730	14.013	45	4011333140253	1430.4	346	4011333143124	15.906	142	4011333159064	159.07	142	4011333159125	161.19	227	4011333161197
135.79	15	4011333135792	14.015	137	4011333140154	1430.5	346	4011333143131	15.915	142	4011333159156	159.08	142	4011333159132	161.20	227	4011333161210
135.83	15	4011333135839	14.016	163	4011333140161	1430.9	346	4011333143148	15.925	142	4011333159255	159.09	142	4011333159149	161.22	227	4011333161227
135.89	15	4011333135891	14.020	44	4011333140260	144.00	256	4011333144015	15.980	20	4011333159804	159.10	142	4011333159163	161.30	227	4011333161319
1355.2	396	4011333135563	14.021	45	4011333140284	144.01	175	4011333144022	15.000	377	4011333150009	159.11	142	4011333159170	161.32	227	4011333161326
1355.5	397	4011333135570	14.022	45	4011333140291	144.25	175	4011333144251	15.017	117	4011333150092	159.12	142	4011333159187	1615.0	101	4011333000168
1355.6	397	4011333135587	14.023	45	4011333140314	144.50	175	4011333144503	15.012	319	4011333150139	159.13	142	4011333159316	1619.1	233	4011333161913
1358.0	130	4011333135808	14.030	137	4011333140307	144.75	175	4011333144756	15.016	119	4011333150184	159.14	142	4011333159194	1619.2	233	4011333161920
136.03	200	4011333136102	14.034	320	4011333140345	145.00	256	4011333145012	15.002	128	4011333150085	159.15	142	4011333159200	162.00	29	4011333162019
136.05	200	4011333136133	14.040	46	4011333140413	145.04	150	4011333145043	15.015	150	4011333150120	159.16	142	4011333159293	1622.0	298	4011333162231
136.08	200	4011333136140	14.041	46	4011333140420	145.05	162	4011333145050	15.013	150	4011333150137	159.17	142	4011333159217	1622.1	298	4011333162248
136.35	13	4011333136355	14.042	46	4011333140437	145.07	150	4011333145074	15.017	150	4011333150175	159.19	142	4011333159224	1625.0	101	4

ARTIKEL - KATALOGSEITE - EAN-NUMMER

Art-Nr	Seite	EAN-Nummer	Art-Nr	Seite	EAN-Nummer	Art-Nr	Seite	EAN-Nummer	Art-Nr	Seite	EAN-Nummer	Art-Nr	Seite	EAN-Nummer			
165.40	157	4011333165409	17.900	255	4011333179000	18.024	54	4011333180365	185.10	245	4011333185100	196.01	199	4011333196014	200.10	302	4011333200117
165.50	157	4011333165508	17.901	255	4011333179017	18.025	53	4011333180297	185.16	166	4011333185162	196.02	199	4011333196021	200.11	302	4011333200193
165.60	157	4011333165607	17.955	134	4011333179550	18.026	54	4011333180372	185.20	166	4011333185209	196.03	199	4011333196038	200.20	302	4011333200209
165369	91	4007360165369	170.12	279	4011333170120	18.027	54	4011333180396	185.60	245	4011333185605	196.00	313	4011333196007	200.30	302	4011333200308
165376	91	4007360165376	170.14	167	4011333170144	18.030	54	4011333180327	186.60	157	4011333186602	197.02	199	4011333197028	200.31	333	5019608083035
165475	93	4007360165475	170.15	68	4011333170151	18.040	18	4011333180419	187.00	221	4011333187005	197.05	199	4011333197059	200.32	333	5019608083028
165482	89	4007360165482	170.16	167	4011333170168	18.050	18	4011333180518	187.01	157	4011333187012	197.10	199	4011333197103	200.33	333	5019608592568
165499	91	4007360165499	170.30	88	4011333170335	18.060	18	4011333180617	187.02	157	4011333187029	197.20	199	4011333197202	200.35	333	5019608592551
16550	101	4011333165515	170.31	88	4011333170342	18.080	18	4011333180815	187.03	157	4011333187036	197.30	199	4011333197301	200.36	333	4011333200377
165505	93	4007360165505	170.45	87	4011333170458	18.103	204	4011333181034	187.04	157	4011333187043	197.50	199	4011333197509	200.40	302	4011333200407
165512	93	4007360165512	170.65	87	4011333170656	18.106	204	4011333181065	187.10	212	4011333187104	198.00	22	4011333198012	200.50	100	4011333200506
165529	91	4007360165529	170.90	87	4011333170908	18.110	204	4011333181102	187.16	167	4011333187166	198.01	22	4011333198018	2001.2	230	4011333200155
165536	91	4007360165536	170025	258	4006062700250	18.120	204	4011333181218	187.20	167	4011333187203	198.02	22	4011333198025	2001.4	230	4011333200179
166.01	204	4011333166017	170917	278	4011333170915	18.150	210	4011333181508	187.40	212	4011333187401	198.03	22	4011333198032	20-040	338	4011333200438
166.02	204	4011333166024	171.27	319	4011333171295	18.180	210	4011333181805	187.60	212	4011333187609	199.00	199	4011333199008	2005.3	201	4011333200537
166.03	204	4011333166031	171.55	319	4011333171554	18.200	210	4011333182000	187.80	212	4011333187807	199112	162	4011333199121	2005.5	201	4011333200551
166.06	204	4011333166062	171.65	319	4011333171660	18.250	210	4011333182505	187.00	200	4011333187197	199116	162	4011333199114	20-060	338	4011333200636
166.07	204	4011333166079	1711.0	48	4011333171226	18.300	210	4011333183007	187.03	200	4011333187074	2.0008	146	4011333200087	20-080	338	4011333200803
166.08	204	4011333166086	172.14	167	4011333172148	18.350	210	4011333183502	187.04	200	4011333187081	2.0012	146	4011333200124	201.01	157	4011333201114
166.09	204	4011333166093	173.01	158	4011333173015	18.400	210	4011333184004	187.05	200	4011333187098	2.0081	366	4011333200810	201.02	157	4011333201060
1660.0	76	4011333166000	173.02	158	4011333173039	18.500	210	4011333185001	188.03	244	4011333188040	2.0101	366	4011333201015	201.03	157	4011333201077
1665.0	101	4011333166505	173.03	158	4011333173046	18.523	252	4011333185247	188.08	288	4011333188088	2.0675	366	4011333206751	201.05	157	4011333201152
167.01	363	4011333167014	173.04	158	4011333173053	18.600	210	4011333186008	188.09	288	4011333188095	2.1001	181	4011333210017	2010.0	173	4011333201138
167.02	363	4011333167021	173.05	158	4011333173060	180.10	212	4011333180204	188.10	288	4011333188101	2.1002	181	4011333210390	201050	63	4011333201121
167.03	363	4011333167038	173.06	158	4011333173077	180.12	212	4011333180259	188.11	288	4011333188118	2.1011	146	4011333210482	201100	63	4011333201107
167.04	363	4011333167045	173.29	319	4011333173299	180.15	212	4011333180334	188.16	167	4011333188163	2.1013	146	4011333210130	20-120	338	4011333201206
167.15	26	4011333167151	173.31	319	4011333173312	180.18	212	4011333180341	188.56	262	4011333188569	2.1025	366	4011333210253	201200	63	4011333201237
1675.0	101	4011333167502	173.36	319	4011333173367	180.20	212	4011333180358	189.00	221	4011333189009	2.1212	366	4011333212127	201300	63	4011333201305
1675.1	101	4011333167519	173.41	319	4011333173411	180.30	212	4011333180303	189.01	221	4011333189016	2.1213	146	4011333212134	201500	63	4011333201534
168.01	34	4011333168011	173.42	319	4011333173428	180.40	212	4011333180402	189.02	221	4011333189023	2.1215	366	4011333212165	201800	63	4011333201800
168.08	284	4011333168080	173.51	319	4011333173510	180.60	212	4011333180600	189.03	221	4011333189030	2.1317	146	4011333213179	202.03	363	4011333202036
168.09	284	4011333168097	173.61	319	4011333173619	180.80	212	4011333180808	189.15	221	4011333189153	2.1412	366	4011333214121	202.04	363	4011333202043
168.10	284	4011333168103	173.75	319	4011333173756	1800.0	240	4011333180143	189.31	396	4011333189313	2.1415	146	4011333214152	202.05	363	4011333202050
168.11	284	4011333168110	173.80	319	4011333173800	1800.2	313	4011333180389	189.32	396	4011333189320	2.1515	366	4011333215166	202.06	363	4011333202067
1680.0	100	4011333168035	174.00	158	4011333174012	1802.0	254	4011333180211	189.33	396	4011333189337	2.1615	366	4011333216156	202.08	363	4011333202081
169.01	385	4011333169018	174.04	338	4011333174098	1802.1	254	4011333180228	189.80	241	4011333189801	2.1617	146	4011333216170	202.10	363	4011333202104
1694.0	233	4011333169407	174.06	338	4011333174067	1803.0	18	4011333180310	19.001	211	4011333190012	2.1719	146	4011333217191	202.11	205	4011333202111
1695.0	173	4003773079927	174.08	338	4011333174111	1805.2	396	4011333180525	19.002	55	4011333190029	2.1815	366	4011333218150	202.22	205	4011333202227
17.002	160	4011333170021	174.10	338	4011333174135	181.06	213	4011333181089	19.004	55	4011333190043	2.1819	146	4011333218198	202.60	363	4011333202616
17.003	160	4011333170038	174.88	338	4011333174883	181.10	212	4011333181119	19.010	54	4011333190159	2.1922	146	4011333219225	202.65	172	4011333202654
17.015	138	4011333170182	174.89	338	4011333174890	181.12	212	4011333181126	19.011	54	4011333190135	2.1924	146	4011333219249	202.00	36	4011333202029
17.017	137	4011333170175	174.90	338	4011333174906	181.15	212	4011333181157	19.018	155	4011333190180	2.2123	146	4011333221235	2021.0	312	5060065660606
17.019	138	4011333170199	174.91	338	4011333174913	181.18	212	4011333181188	19.033	54	4011333190333	2.2224	146	4011333222249	202110	62	4011333202135
17.020	139	4011333170205	174057	258	4006062740577	181.20	212	4011333181201	19.050	53	4011333190500	2.2427	146	4011333224274	202112	63	4011333202159
17.021	136	4011333170212	174071	258	4006062740713	181.40	212	4011333181409	19.060	19	4011333190609	2.2430	146	4011333224304	2024.0	160	4011333202401
17.025	138	4011333170250	175.01	158	4011333175019	181.60	212	4011333181607	19.070	19	4011333190708	2.3032	146	4011333230329	20-240	338	4011333202432
17.026	136	4011333170267	175.02	158	4011333175026	181.80	212	4011333181812	19.080	19	4011333190807	2.3236	146	4011333232361	202510	62	4011333202517
17.032	138	4011333170328	175.03	158	4011333175033	182.00	185	4011333182017	19.100	211	4011333191019	2.3641	146	4011333236413	202512	63	4011333202531
17.048	136	4011333170489	175.20	48	4011333175200	182.02	213	4011333182024	19.120	211	4011333191200	2.4146	146	4011333241462	2028.1	65	4011333202920
17.050	136	4011333170502	175.21	48	4011333175217	182.05	213	4011333182055	19.150	211	4011333191514	2.4824	16	4011333248249	202800	62	4011333202807
17.052	137	4011333170526	175.22	48	4011333175231	182.10	212	4011333182109	19.180	211	4011333191804	2.5008	147	4011333250082	202810	62	4011333202814
17.055	160	4011333170557	175040	112	4011333175040	182.15	212	4011333182154	19.200	211	4011333192009	2.5050	282	4011333250525	202811	62	4011333202845
17.065	136	4011333170670	1751.0	48	4011333175101	182.17	170	4011333182178	19.250	211	4011333192504	2.5100	282	4011333251003	202820	62	4011333202821
17.071	138	4011333170717	1752.0	76	4011333175224	182.18	212	4011333182185	19.000	221	4011333190074	2.0000	241	4011333200001			

ARTIKEL - KATALOGSEITE - EAN-NUMMER

Art-Nr	Seite	EAN-Nummer	Art-Nr	Seite	EAN-Nummer	Art-Nr	Seite	EAN-Nummer	Art-Nr	Seite	EAN-Nummer	Art-Nr	Seite	EAN-Nummer			
2036.0	101	4011333203606	2100.4	135	4011333210178	218.22	130	4011333218228	225.25	207	4011333225264	232.02	113	4011333232033	240.80	115	4011333240809
2037.0	101	4011333203705	2100.5	135	4011333210246	2181.0	308	4011333218112	225.35	207	4011333225356	232.03	113	4011333232040	240.81	114	4011333240816
2037.4	86	4011333203743	2105.0	156	4011333210505	2184.0	308	4011333218402	225.51	333	5025232068258	232.04	113	4011333232057	240758	89	4064299240758
2037.6	86	4011333203767	211.07	122	4011333211083	219.20	202	4011333219201	225.52	330	5019068085114	232.40	120	4011333232408	240765	89	4064299240765
2038.0	101	4011333203811	211.09	122	4011333211090	219.25	202	4011333219256	225.53	333	5019068085121	232.50	120	4011333232514	241.30	115	4011333241301
2039.0	101	4011333203910	211.10	122	4011333211106	219.30	202	4011333219300	225.54	333	5019068085138	232.60	120	4011333232606	241.40	115	4011333241400
204.00	25	4011333204009	211.12	122	4011333211120	219.50	202	4011333219508	225.55	333	5410853012313	233.10	113	4011333233108	241.50	115	4011333241516
204.04	148	4011333204047	211.13	122	4011333211168	22.000	21	4011333220009	225.56	333	5410853014355	233.14	113	4011333233146	241.60	115	4011333241608
204.05	148	4011333204054	211.35	122	4011333211359	22.021	108	4011333220238	225.60	333	5410853017097	233.16	113	4011333233160	2412.0	214	4011333241202
2040.0	181	4011333204016	211.45	122	4011333211458	22.045	55	4011333220450	225.61	333	5025232016082	233.30	202	4011333233306	2412.1	17	4011333241219
2043.0	101	4011333204313	211.55	122	4011333211557	22.060	55	4011333220610	225.10	185	4011333225103	233.50	202	4011333233504	2412.2	17	4011333241226
205.00	316	4011333205006	211.00	157	4011333211052	22.080	55	4011333220832	225.13	184	4011333225134	234.07	141	4011333234075	2412.5	17	4011333241257
205.02	316	4011333205020	211.01	157	4011333211069	22.100	55	4011333221136	225.20	185	4011333225202	234.08	141	4011333234082	2412.6	17	4011333241264
205.05	147	4011333205051	211.30	305	4011333211304	22.150	55	4011333221501	225.30	185	4011333225301	234.10	141	4011333234105	2413.0	214	4011333241318
205.06	147	4011333205068	2115.0	308	4011333211519	22.625	55	4011333226261	225.40	185	4011333225400	234.13	141	4011333234136	242.01	233	4011333242018
205.07	147	4011333205075	2116.0	156	4011333211601	22.800	97	4011333228005	225.50	185	4011333225509	234.17	141	4011333234174	242.02	233	4011333242025
205.08	147	4011333205082	212.01	204	4011333212035	220.01	251	4011333220016	226.25	114	4011333226254	235.01	113	4011333235010	242.04	233	4011333242049
205.09	147	4011333205099	212.02	204	4011333212042	220.30	202	4011333220313	226.30	114	4011333226308	235.02	113	4011333235027	242.05	233	4011333242056
205.10	147	4011333205105	212.05	348	4011333212059	220.50	202	4011333220504	226.35	114	4011333226353	235.06	141	4011333235065	242.30	115	4011333242308
205.11	147	4011333205112	212.06	348	4011333212066	220.75	251	4011333220757	226.40	114	4011333226407	235.30	114	4011333235317	242.40	115	4011333242407
205.12	147	4011333205136	212.20	103	4011333212202	220010	284	4011333220030	226.45	114	4011333226452	236.00	82	4011333236000	242.50	115	4011333242513
205.13	147	4011333205143	212.21	103	4011333212219	220011	284	4011333220047	226.50	114	4011333226506	236.01	82	4011333236017	242.60	115	4011333242605
205.14	147	4011333205150	212.23	103	4011333212233	2206.0	34	4011333220603	226.60	114	4011333226605	236.02	82	4011333236024	242.70	312	5060065661672
205.15	147	4011333205174	213.00	33	4011333213001	2208.0	34	4011333220801	226.80	114	4011333226803	236.03	82	4011333236031	243.00	330	5055175216836
205.16	147	4011333205181	213.01	122	4011333213018	2208.1	297	4011333220818	227.01	113	4011333227015	236.04	81	4011333236048	243.30	116	4011333243305
205.17	147	4011333205198	213.02	122	4011333213025	2208.2	297	4011333220825	227.10	113	4011333227012	236.05	81	4011333236055	243.40	116	4011333243404
205.18	147	4011333205204	213.03	122	4011333213032	221.00	348	4011333221006	227.20	114	4011333227107	236.06	82	4011333236086	243.50	116	4011333243503
205.19	147	4011333205211	213.06	31	4011333213063	221.02	348	4011333221020	227.25	114	4011333227251	236.07	81	4011333236079	243.60	116	4011333243602
205.20	147	4011333205228	213.07	31	4011333213070	221.03	347	4011333221037	227.30	114	4011333227312	236.09	81	4011333236093	243.80	116	4011333243800
205.21	147	4011333205235	213.08	33	4011333213087	221.04	347	4011333221044	227.35	114	4011333227350	236.10	82	4011333236109	244.07	285	4011333244074
205.22	147	4011333205242	213.60	33	4011333213605	221.05	347	4011333221051	227.40	114	4011333227404	236.16	82	4011333236161	244.08	285	4011333244081
205.24	147	4011333205273	2133.0	79	4011333213308	221.06	347	4011333221068	227.45	114	4011333227459	236.22	82	4011333236222	244.09	285	4011333244098
205.26	147	4011333205297	2135.0	308	4011333213506	221.08	347	4011333221082	227.50	114	4011333227503	236.25	162	4011333236253	244.10	285	4011333244104
205.27	147	4011333205303	214.00	31	4011333214008	221.10	347	4011333221105	227.60	114	4011333227602	236.29	81	4011333236291	244.11	285	4011333244111
205.30	147	4011333205334	214.01	130	4011333214022	221.12	347	4011333221129	227.80	114	4011333227800	236.33	82	4011333236338	244.20	330	5055175216843
205.32	147	4011333205341	214.02	130	4011333214039	221.14	347	4011333221150	228.00	114	4011333228001	236.44	82	4011333236444	244.30	116	4011333244302
205.34	147	4011333205365	214.07	129	4011333214084	221.04	345	4011333221075	228.10	114	4011333228104	236.55	82	4011333236550	244.40	116	4011333244401
205.36	147	4011333205372	214.08	129	4011333214091	221.05	345	4011333221099	228.30	114	4011333228302	236.62	83	4011333236628	244.50	116	4011333244500
205.38	147	4011333205389	214.10	33	4011333214107	222.01	205	4011333222027	228.40	114	4011333228401	236.65	83	4011333236659	244.60	116	4011333244609
205.41	147	4011333205419	214.11	33	4011333214114	222.02	205	4011333222218	228.60	114	4011333228609	236.66	82	4011333236666	244.80	191	4011333244807
205.46	147	4011333205464	214.12	33	4011333214138	222.03	347	4011333222041	229.01	113	4011333229019	236.67	83	4011333236673	244.00	312	5060065661832
205.50	147	4011333205501	214.22	33	4011333214220	222.04	347	4011333222058	229.02	113	4011333229026	236.68	83	4011333236680	2441.6	307	4011333244166
205.55	147	4011333205556	214.33	129	4011333214336	222.05	347	4011333222065	229.03	113	4011333229033	236.77	81	4011333236772	2448.0	312	5060065661269
205830	62	4011333205839	214.36	129	4011333214367	222.06	347	4011333222072	229.04	113	4011333229040	236.80	80	4011333236802	245.01	232	4011333245033
2060.0	112	4011333206003	214.53	33	4011333214534	222.07	347	4011333222089	229.10	114	4011333229101	236.99	81	4011333236994	245.02	232	4011333245026
2060.1	112	4011333206010	214.63	33	4011333214633	222.08	347	4011333222096	229.30	114	4011333229309	236.00	65	4011333236062	245.30	116	4011333245309
2064.0	112	4011333206409	214.80	33	4011333214817	222.09	347	4011333222102	229.35	114	4011333229354	236.10	65	4011333236116	245.40	116	4011333245408
206430	160	4006060264604	214.99	33	4011333214992	222.10	347	4011333222119	229.40	114	4011333229408	236.20	65	4011333236208	245.50	116	4011333245507
208.03	251	4011333208038	2145.0	308	4011333214503	222.12	347	4011333222133	229.50	114	4011333229507	236.30	65	4011333236307	245.60	116	4011333245606
208.05	151	4011333208052	2148.0	362	4011333214800	222.14	347	4011333222164	229.80	114	4011333229804	237.00	198	4011333237007	246.10	114	4011333246108
208.08	151	4011333208083	215.01	129	4011333215012	222.33	205	4011333222331	2293.0	297	4011333229316	237.01	198	4011333237014	246.12	114	4011333246122
208.21	151	4011333208212	215.03	368	4011333215036	222.36	205	4011333222362	2293.2	297	4011333229323	237.02	198	4011333237021	246.14	114	4011333246146
2080.0	182	4011333208021	215.04	368	4011333215043	222.46	205	5410853013976	23.001	21	4011333230015	237.03	198	4011333237038	246.30	116	4011333246306
209.01	127	4011333209011	215.05	368	4011333215067	222.55	347	4011333222553	23.002	21	4011333230022	237.04	198	4011333237045			

ARTIKEL - KATALOGSEITE - EAN-NUMMER

Art-Nr	Seite	EAN-Nummer	Art-Nr	Seite	EAN-Nummer	Art-Nr	Seite	EAN-Nummer	Art-Nr	Seite	EAN-Nummer	Art-Nr	Seite	EAN-Nummer	Art-Nr	Seite	EAN-Nummer
249.30	200	4011333249307	2518.5	70	4011333251850	26.956	134	4011333269565	268.11	288	4011333268117	275.00	109	4011333275030	283.13	198	4011333283134
249001	261	4011333249000	2519.0	69	4011333251904	26.957	134	4011333269572	2680.0	308	4011333268018	275.01	65	4011333275016	283.16	198	4011333283165
249002	261	4011333249024	252.04	347	4011333252048	260.00	26	4011333260012	2681.9	308	4011333268193	275.02	65	4011333275023	283.20	198	4011333283202
249003	261	4011333249017	252.05	347	4011333252055	260.02	204	4011333260029	269.00	227	4011333269008	275.08	285	4011333275085	283.25	198	4011333283257
2491.1	397	4011333249116	252.06	347	4011333252062	260.05	204	4011333260050	269.06	232	4011333269060	275.09	285	4011333275092	283.32	198	4011333283325
2491.2	397	4011333249123	252.08	347	4011333252086	260.12	211	4011333260128	269.10	232	4011333269107	275.10	285	4011333275108	283.36	198	4011333283363
2491.3	397	4011333249130	252.10	347	4011333252116	261.09	211	4011333261095	269.12	232	4011333269121	275.11	285	4011333275115	283.40	198	4011333283400
2493.7	397	4011333249376	252.20	200	4011333252208	261.12	211	4011333261125	269.14	232	4011333269145	275.12	285	4011333275122	2839.1	397	4011333283912
2493.8	397	4011333249383	252.40	115	4011333252413	261412	259	4006062614120	269.16	232	4011333269169	276.01	65	4011333276013	2839.2	397	4011333283929
25.001	85	4011333250297	2525.0	88	4011333252505	2615.2	169	4003773035022	269.20	232	4011333269206	276.02	65	4011333276020	2839.3	397	4011333283936
25.002	85	4011333250303	2526.0	66	4011333252604	2616.2	171	4003773022831	269.26	232	4011333269268	277.00	109	4011333277003	2839.6	397	4011333283967
25.003	85	4011333250280	253.00	205	4011333253014	2618.2	278	4011333261828	269.30	232	4011333269305	277.30	65	4011333277300	2839.7	397	4011333283974
25.004	85	4011333250341	253.20	85	4011333253205	2618.4	277	4011333261842	2697.1	213	4011333269718	277.40	65	4011333277409	284.00	11	4011333284001
25.005	85	4011333250358	253.65	199	4011333253656	262.35	192	4011333262351	2697.2	213	4011333269725	277.50	65	4011333277508	284.10	198	4011333284100
25.025	112	4011333250259	253.00	65	4011333253021	262.40	192	4011333262405	27.500	49	4011333275009	279035	91	4007360279035	284.11	12	4011333284117
25.050	112	4011333250501	253.00	205	4011333253007	262.45	192	4011333262450	270.00	26	4011333270004	279050	274	4011333279052	284.16	198	4011333284162
25.075	112	4011333250754	2531.0	308	4011333253113	262.48	192	4011333262481	270.35	201	4011333270424	279066	89	4007360279066	284.20	198	4011333284209
25.100	112	4011333251010	254.00	236	4011333254004	262.52	192	4011333262580	270.50	201	4011333270516	279075	274	4011333279076	284.25	198	4011333284254
25.105	316	4011333251058	254.01	236	4011333254011	262.55	192	4011333262559	2700.0	397	4011333270202	279100	274	4011333279113	284.32	198	4011333284322
25.133	316	4011333251355	254.02	236	4011333254028	262.00	308	4011333262016	270-01	153	4011333270011	2797.2	235	4011333279724	284.40	198	4011333284407
25.150	112	4011333251508	254.03	347	4011333254035	2625.0	17	4011333262511	270-02	153	4011333270301	2798.2	235	4011333279823	284.88	12	4011333284889
25.200	112	4011333252000	254.04	347	4011333254042	2625.1	17	4011333262528	270-03	153	4011333270305	28.010	353	4011333280102	285.10	198	4011333285107
250.00	267	4011333250242	254.05	347	4011333254059	2625.2	278	4011333262535	270-05	153	4011333270059	28.015	353	4011333280157	285.13	198	4011333285138
250.01	198	4011333250037	254.06	347	4011333254066	2625.3	169	4003773035039	2701.1	188	4011333270257	28.016	353	4011333280168	285.16	198	4011333285169
250.04	198	4011333250266	254.08	347	4011333254080	2625.4	277	4011333262597	2701.2	188	4011333270264	28.020	353	4011333280201	285.20	198	4011333285206
250.05	198	4011333250273	254.10	347	4011333254103	2626.0	17	4011333262603	2701.3	188	4011333270288	28.025	353	4011333280256	285.30	198	4011333285305
250.25	200	4011333250310	254.12	347	4011333254127	2626.2	171	4003773022855	2701.6	188	4011333270352	28.030	353	4011333280317	285.02	398	4011333285022
250.40	115	4011333250457	255.01	124	4011333255018	2627.2	278	4011333262726	2701.7	188	4011333270363	28.031	353	4011333280324	286.30	5	4011333286302
250.50	115	4011333250532	255.02	124	4011333255025	2627.4	277	4011333262740	2701.8	188	4011333270370	28.032	353	4011333280331	286.35	5	4011333286357
250.60	115	4011333250631	255.03	124	4011333255032	2627.6	279	4011333262764	2701.9	188	4011333270387	28.033	353	4011333280348	286.40	5	4011333286401
2500.0	154	4011333250006	255.04	124	4011333255049	263.08	285	4011333263082	270-10	153	4011333270103	28.034	353	4011333280393	2861.2	397	4011333286128
2500.1	154	4011333250334	2557.0	67	4011333255704	263.09	285	4011333263099	270-13	153	4011333270134	28.035	353	4011333280355	287.31	198	4011333287316
2500.6	135	4011333250389	256.01	124	4011333256015	263.10	285	4011333263105	270-15	153	4011333270158	28.038	353	4011333280485	287.43	198	4011333287439
250-01	151	4011333250013	256.02	124	4011333256022	263.11	285	4011333263112	270-16	153	4011333270165	28.040	353	4011333280423	287.01	396	4011333287019
250-02	151	4011333250020	256.03	124	4011333256039	2635.0	88	4011333263501	270-17	153	4011333270172	28.041	353	4011333280430	2875.0	396	4011333287514
250-03	151	4011333250433	2564.0	70	4011333256404	264.00	233	4011333264003	270-18	153	4011333270189	28.042	353	4011333280447	2875.7	397	4011333287576
250-04	151	4011333250044	2565.0	70	4011333256503	264.40	192	4011333264409	270-19	153	4011333270196	28.043	353	4011333280560	2876.1	397	4011333287613
25-020	151	4011333250211	2566.0	70	4011333256602	264.45	192	4011333264454	270-22	153	4011333270226	28.044	353	4011333280577	2876.2	397	4011333287620
25-021	151	4011333250228	2568.2	67	4011333256824	264.48	192	4011333264485	270-24	153	4011333270240	28.045	353	4011333280584	2876.4	397	4011333287644
25-040	338	4011333250402	2568.3	67	4011333256831	265.00	186	4011333265017	270-30	153	4011333270318	28.048	353	4011333280621	2876.6	397	4011333287668
2505.6	169	4003773028217	2568.4	67	4011333256848	265.03	367	4011333265031	271.00	26	4011333271025	28.049	353	4011333280638	2876.7	397	4011333287675
2506.0	238	4011333250617	2568.5	67	4011333256855	265.04	367	4011333265048	271.02	134	4011333271056	28.050	353	4011333280652	288.02	200	4011333288030
2506.1	171	4003773038806	2569.0	66	4011333256909	265.05	367	4011333265055	271.10	134	4011333271131	28.051	353	4011333280659	288.03	200	4011333288047
25-060	338	4011333250600	2569.1	66	4011333256916	265.06	367	4011333265062	271.15	134	4011333271155	28.052	353	4011333280686	288.05	200	4011333288054
25-080	338	4011333250815	257.01	25	4011333257012	265.08	367	4011333265086	271.20	134	4011333271209	28.055	353	4011333280683	288.18	198	4011333288184
251.02	399	4011333251041	257.02	25	4011333257029	265.10	367	4011333265109	271.22	134	4011333271223	28.057	353	4011333280676	288.22	198	4011333288221
251.03	399	4011333251065	257.03	25	4011333257036	265.12	367	4011333265123	271.25	134	4011333271254	28.058	353	4011333280683	288.20	396	4011333288023
251.04	399	4011333251072	257.14	24-25	4011333257142	265.14	367	4011333265147	271.30	134	4011333271308	28.060	353	4011333280614	2881.3	396	4011333288139
251.05	399	4011333251089	257.25	25	4011333257258	265.16	367	4011333265161	271.40	134	4011333271407	28.061	353	4011333280706	289.08	288	4011333289082
251.06	399	4011333251096	258.01	191	4011333258019	265.18	367	4011333265185	2713.0	16	4011333271315	28.062	353	4011333280713	29.001	109	4011333290019
251.11	399	4011333251119	258.02	191	4011333258026	265.20	367	4011333265208	2715.1	189	4011333271513	28.064	353	4011333280737	29.020	18	4011333292020
251.40	280	4011333251416	2587.0	66	4011333258705	265.26	227	4011333265277	2715.2	189	4011333271520	28.065	353	4011333280843	29.040	18	4011333292048
251.56	280	4011333251560	259.10	287	4011333259108	265.32	194	4011333265321	272.00	26	4011333272022	28.066	353	4011333280744	29.060	18	4011333292066
251.63	280	4011333251638	259.15	200	4011333259153	265.40	194	4011333265406	272.04	232	4011333272046						

ARTIKEL - KATALOGSEITE - EAN-NUMMER

Art-Nr	Seite	EAN-Nummer	Art-Nr	Seite	EAN-Nummer	Art-Nr	Seite	EAN-Nummer	Art-Nr	Seite	EAN-Nummer	Art-Nr	Seite	EAN-Nummer	Art-Nr	Seite	EAN-Nummer
2940.0	35	4084900280584	30.810	98	401133308110	3050.5	132	401133305133	31.076	385	4011333310762	321.03	152	4011333321034	331.06	340	4011333331064
295.13	336	4011333295137	300.02	142	4011333300022	3050.6	132	4011333305157	31.120	51	4011333311318	321.04	152	4011333321041	331.08	340	4011333331088
295.19	336	4011333295199	300.03	142	4011333300039	3050.7	132	4011333305171	31.150	192	4011333311509	321.05	152	4011333321058	331.12	340	4011333331125
295.20	335	4011333295212	300.04	142	4011333300046	3050.8	132	4011333305218	31.175	192	4011333311752	321.06	152	4011333321065	331.18	340	4011333331187
295.22	335	4011333295229	300.05	142	4011333300053	3050.9	132	4011333305225	31.215	192	4011333312155	321.08	152	4011333321089	331.24	340	4011333331248
295.26	336	4011333295267	300.06	142	4011333300060	306.00	296	4011333306000	31.300	255	4011333313008	321.09	152	4011333321096	331.00	275	4011333331019
295.60	335	4011333295601	300.07	142	4011333300077	306.01	296	4011333306017	31.626	187	4011333316269	321.11	152	4011333321195	331.20	398	4011333331200
295.80	336	4011333295809	300.08	142	4011333300091	306.02	296	4011333306024	31.628	187	4011333316283	321.13	152	4011333321249	331.50	255	4011333331507
295200	162	4011333295205	300.10	142	4011333300114	306.10	208	4011333306109	310.00	33	4011333310007	321.15	193	4011333321256	332.04	340	4011333332047
296.00	109	4011333296028	300.12	142	4011333300145	3060.3	132	4011333306031	310.01	330	4011333300034	321.20	193	4011333321270	332.06	340	4011333332061
296.01	67	4011333296011	300.14	142	4011333300169	3060.4	132	4011333306048	310.02	31	4011333310021	321.22	152	4011333321287	332.08	340	4011333332085
296.03	68	4011333296035	300.17	142	4011333300176	3060.5	132	4011333306062	310.05	300	4011333310052	321.23	152	4011333321294	332.12	340	4011333332122
296.04	68	4011333296042	300.19	142	4011333300190	3060.6	132	4011333306079	310.10	296	4011333310274	321.25	193	4011333321300	332.18	340	4011333332184
296.05	68	4011333296059	300.25	142	4011333300251	3064.9	241	4011333306499	310.11	300	4011333310120	321.33	152	4011333321331	332.50	66	4011333332504
296.07	68	4011333296073	300.40	102	4011333300404	307.00	296	4011333307007	310.12	296	4011333310366	321.90	357	4011333321904	333.04	347	4011333333044
296.10	68	4011333296103	300.50	102	4011333300534	307.02	296	4011333307021	310.22	300	4011333310229	321.60	318	4011333321607	333.05	347	4011333333051
296.50	335	4011333296509	300.60	102	4011333300602	307.19	327	4011333307199	310.10	161	4011333310212	322.15	193	4011333322161	333.06	347	4011333333068
296.60	68	4011333296608	300.61	105	4011333300626	307.25	187	4011333307267	310.11	161	4011333310311	322.20	193	4011333322215	333.08	347	4011333333082
296.75	335	4011333296752	300.62	105	4011333300633	307.41	327	4011333307465	310.12	161	4011333310359	322.25	193	4011333322253	333.10	347	4011333333105
296.90	68	4011333296905	300.64	105	4011333300640	307.43	327	4011333307458	310.40	161	4011333310403	322.50	88	4011333322505	333.12	347	4011333333129
296.91	68	4011333296912	3005.0	83	4011333300503	307.70	327	4011333307717	310455	259	4011333310458	323.15	193	4011333323199	333.24	56	4084900210086
296.92	68	4011333296929	3005.1	83	4011333300510	3070.0	78	4011333307090	310522	259	4011333310526	323.20	193	4011333323205	333.30	56	4084900210093
296.93	68	4011333296936	3005.3	84	4011333300558	3070.1	132	4011333307014	310560	259	4011333310564	323.25	193	4011333323250	333.60	180	4011333333600
296.94	68	4011333296943	3005.4	83	4011333300541	3070.2	132	4011333307038	310883	259	4011333310885	323.00	152	4011333323007	334.24	56	4084900210109
296.95	68	4011333296950	3005.5	83	4011333300619	3070.3	132	4011333307045	311.00	100	4011333311004	323.02	152	4011333323021	334.33	56	4084900210116
296.96	68	4011333296967	3005.9	83	4011333300664	3070.4	132	4011333307052	311.60	100	4011333311615	323.03	152	4011333323038	334.60	180	4011333334607
296.97	68	4011333296974	3008.0	398	4011333300800	3070.5	132	4011333307069	312.00	295	4011333312025	323.04	152	4011333323045	335.04	340	4011333335055
296.98	68	4011333296981	3009.0	398	4011333300909	3070.6	132	4011333307076	312.04	124	4011333312049	323.05	152	4011333323052	335.06	340	4011333335062
297.12	339	4011333297124	301.14	96	4011333301142	3070.7	132	4011333307083	312.07	124	4011333312070	323.06	152	4011333323069	335.08	340	4011333335086
297.60	339	4011333297605	301.15	96	4011333301159	3071.0	78	4011333307106	312.09	124	4011333312094	323.07	152	4011333323076	335.12	340	4011333335123
297000	229	4011333297001	3010.1	133	4011333301029	3071.2	78	4011333307120	312.10	124	4011333312100	323.08	152	4011333323083	335.15	194	4011333335154
298.00	108	4011333298008	3010.2	133	4011333301036	3074.1	245	4011333307410	312.12	124	4011333312124	323.09	152	4011333323090	335.18	340	4011333335185
298.01	108	4011333298015	3010.3	133	4011333301043	3074.2	245	4011333307427	312.13	124	4011333312148	323.50	73	4011333323502	335.20	194	4011333335208
298.12	339	4011333298121	3010.1	133	4011333301111	308.00	295	4011333308004	312.17	372	4011333312377	323.60	72	4011333323601	335.24	340	4011333335246
298.60	339	4011333298602	3011.2	133	4011333301128	3080.2	106	4011333308035	312.45	372	4011333312452	324.00	152	4011333324004	335.25	194	4011333335253
299.50	313	4045444598689	3011.3	133	4011333301135	309.00	295	4011333309018	312.55	124	4011333312551	324.02	152	4011333324028	335.60	180	4011333335604
2990.0	60	4011333299005	3012.1	133	4011333301210	309.10	339	4011333309100	313.01	122	4011333313015	324.04	152	4011333324042	335.10	234	4011333335109
3.0008	146	4011333300084	3012.2	133	4011333301227	309.11	339	4011333309117	313.02	122	4011333313022	324.05	152	4011333324059	335.20	234	4011333335215
3.0012	146	4011333300121	3012.3	133	4011333301234	309.12	339	4011333309124	313.03	122	4011333313039	324.06	152	4011333324066	335.30	234	4011333335314
3.1011	146	4011333310113	3012.4	133	4011333301241	309.13	339	4011333309131	313.50	102	4011333313503	324.07	152	4011333324073	335.40	234	4011333335406
3.1213	146	4011333312131	3012.5	133	4011333301302	309.14	339	4011333309148	313.60	102	4011333313602	324.08	152	4011333324080	335.60	234	4011333335511
3.1719	146	4011333317198	3012.6	133	4011333301319	309.21	339	4011333309216	313.80	102	4011333313800	324.40	317	4011333324417	335.80	234	4011333335802
3.5305	327	4011333353059	3014.0	398	4011333301401	309.22	339	4011333309223	313.50	88	4011333313510	325.04	175	4011333325049	336.00	256	4011333336007
3.5307	327	4011333353073	3015.6	169	4003773035046	309.30	339	4011333309308	314.10	262	4011333314104	325.05	175	4011333325056	336.24	256	4011333336243
3.5335	327	4011333353356	3016.0	398	4011333301609	309.31	339	4011333309315	314.25	262	4011333314258	325.06	175	4011333325063	336.20	234	4011333336229
3.5336	327	4011333353363	3016.1	171	4003773001904	309.32	339	4011333309322	315.04	175	4011333315040	325.40	102	4011333325077	338.01	238	4011333338018
30.000	240	4011333300015	3017.0	398	4011333301708	309.33	339	4011333309339	315.10	102	4011333315118	325.50	102	4011333325056	338.02	238	4011333338025
30.004	383	4011333300473	3020.0	131	4011333302019	309.34	339	4011333309346	315.12	368	4011333315125	325.60	102	4011333325065	338.05	238	4011333338070
30.010	77	4011333300107	3020.1	131	4011333302071	309.35	339	4011333309353	315.16	368	4011333315170	325.80	102	4011333325083	338.06	238	4011333338087
30.012	77	4011333300138	3020.2	131	4011333302095	309.36	339	4011333309360	315.40	102	4011333315408	325.00	318	4011333325001	3380.3	354	4011333338032
30.015	77	4011333300152	3020.5	131	4011333302149	309.40	339	4011333309407	315.50	102	4011333315507	326.10	152	4011333326114	3380.4	354	4011333338049
30.017	77	4011333300350	3020.7	131	4011333302163	309.41	339	4011333309414	315.60	102	4011333315606	326.12	152	4011333326138	3380.5	354	4011333338056
30.020	77	4011333300367	3021.1	131	4011333302170	309.42	339	4011333309421	315.80	102	4011333315804	326.14	152	4011333326145	3380.6	354	4011333338063
30.021	383	4011333300428	3021.2	131	4011333302187	309.43	339	4011333309438	315.03	131	40113333150						

ARTIKEL - KATALOGSEITE - EAN-NUMMER

Art-Nr	Seite	EAN-Nummer	Art-Nr	Seite	EAN-Nummer	Art-Nr	Seite	EAN-Nummer	Art-Nr	Seite	EAN-Nummer	Art-Nr	Seite	EAN-Nummer			
340.60	102	401133340608	355.40	320	401133355404	372.05	142	401133372050	38.055	352	401133380550	39.051	389	401133390511	40.075	354	4011333400753
340.80	102	401133340806	355.50	320	401133355510	372.06	142	401133372067	38.056	352	401133380567	39.052	355	401133390528	40.080	354	4011333400814
340.40	104	401133340400	356.01	342	401133356012	372.08	142	401133372081	38.057	352	401133380574	39.061	389	401133390610	40.085	354	4011333400852
340.60	233	401133340615	356.22	341	401133356227	372.10	142	401133372104	38.058	352	401133380581	39.071	389	401133390719	40.090	354	4011333400906
341.01	238	401133341018	356.00	73	401133356005	372.12	142	401133372128	38.059	352	401133380598	39.100	71	401133391013	40.095	354	4011333400951
341.02	238	401133341025	356.50	72	401133356500	372.15	142	401133372159	38.060	352	401133380604	39.101	389	401133391020	40.100	354	4011333401002
341176	88	4007360341176	357.00	345	401133357002	372.25	142	401133372258	38.061	352	401133380611	39.111	389	401133391112	40.105	354	4011333401057
342.00	365	401133342015	358.01	342	401133358016	375.02	167	401133375020	38.062	352	401133380628	39.121	389	401133391228	40.110	354	4011333401101
342.01	365	401133342022	358.02	342	401133358023	375.03	167	401133375037	38.063	352	401133380635	39.131	389	401133391310	40.112	51	4011333401132
342.02	365	401133342039	358.22	341	401133358221	375.04	167	401133375044	38.064	352	401133380642	39.140	51	401133391402	40.113	51	4011333401149
342.03	365	401133342046	358025	273	401133358252	375.05	167	401133375051	38.065	352	401133380659	39.141	389	401133391419	40.120	354	4011333401217
342.04	365	401133342053	358035	273	401133358351	375.06	167	401133375068	38.066	352	401133380666	39.160	51	401133391600	40.130	354	4011333401309
343.01	365	401133343012	358050	273	401133358504	375.08	167	401133375082	38.067	352	401133380673	39.201	390	401133392027	40.501	79	4011333405017
343.02	365	401133343029	358060	273	401133358603	375.10	167	401133375105	38.068	352	401133380680	39.215	390	401133392157	40.538	98	4011333405383
343.03	365	401133343036	358075	273	401133358757	375.25	167	401133375266	38.070	352	401133380703	39.225	390	401133392256	40.600	50	4011333406007
343.04	365	401133343043	359.01	342	401133359013	375.50	63	401133375501	38.071	352	401133380710	39.235	390	401133392355	40.620	50	4011333406205
343.07	365	401133343074	359.02	342	401133359020	375.60	62	401133375600	38.072	352	401133380727	39.241	389	401133392416	40.640	50	4011333406403
343.08	365	401133343081	36.032	355	401133360323	376.08	341	401133376089	38.073	352	401133380734	39.251	389	401133392515	40.660	50	4011333406601
343403	264	4026700343403	36.042	355	401133360422	376.10	341	401133376102	38.074	352	401133380741	39.261	390	401133392614	40.983	51	4011333409831
344.00	183	401133344002	36.052	355	401133360521	376.12	341	401133376126	38.075	352	401133380758	39.271	390	401133392713	400.01	268	4011333400029
344.08	183	401133344088	36.100	211	401133361009	376.18	341	401133376188	38.076	352	401133380765	39.403	356	401133394038	400.02	268	4011333400050
344.14	183	401133344149	36.120	211	401133361214	376.24	341	401133376249	38.077	352	401133380772	39.408	356	401133394083	400.04	268	4011333400043
344.18	183	401133344187	36.150	211	401133361511	377.03	367	401133377031	38.078	352	401133380789	39.410	356	401133394106	400.06	268	4011333400067
344.22	183	401133344224	36.210	219	401133362105	377.04	367	401133377048	38.079	352	401133380796	39.412	356	401133394120	400.09	268	4011333400098
345.01	365	401133345030	36.412	356	401133364123	377.05	367	401133377055	38.080	352	401133380802	39.414	356	401133394148	400.10	285	4011333400197
345.02	365	401133345047	36.416	356	401133364161	377.06	367	401133377062	38.081	352	401133380819	39.416	356	401133394168	400.12	268	4011333400128
345.08	287	401133345085	36.420	356	401133364208	377.08	367	401133377086	38.082	352	401133380826	39.418	356	401133394182	400.15	268	4011333400159
345.09	287	401133345092	36.422	356	401133364222	377.10	367	401133377109	38.083	352	401133380833	39.420	356	401133394205	400.22	285	4011333400296
345.10	287	401133345108	36.000	159	401133360033	378.08	341	401133378083	38.084	352	401133380840	39.422	356	401133394229	400.25	226	4011333400272
345.11	287	401133345115	360.01	299	401133360019	378.10	341	401133378106	38.085	352	401133380857	39.608	356	401133396087	400.26	268	4011333400265
345.00	253	401133345009	360.81	148	401133360811	378.12	341	401133378120	38.086	352	401133380864	39.610	356	401133396100	400.51	268	4011333400517
346.01	365	401133346013	360.80	312	401133360804	378.18	341	401133378182	38.087	352	401133380871	39.612	356	401133396124	400.81	286	4011333400821
346.02	365	401133346020	361.02	357	401133361023	378.24	341	401133378243	38.088	352	401133380888	39.614	356	401133396148	4000.1	297	4011333400012
35.001	117	401133350027	361.03	357	401133361030	38.003	352	401133380031	38.089	352	401133380895	39.616	356	401133396162	4000.3	46	4011333400142
35.002	117	401133350034	361.04	357	401133361047	38.004	352	401133380048	38.090	352	401133380901	39.618	356	401133396186	4000.5	46	4011333400180
35.011	328	401133350140	361.05	358	401133361054	38.005	352	401133380055	38.095	352	401133380956	39.620	356	401133396209	4000.9	176	4011333400104
35.031	355	401133350317	361.06	358	401133361061	38.006	352	401133380062	38.100	352	401133381007	39.622	356	401133396223	4000.1	338	4011333400036
35.032	355	401133350324	361.07	357	401133361078	38.007	352	401133380079	38.102	352	401133381021	39.000	294	401133390009	4000.20	335	4011333400210
35.033	355	401133350331	361.19	357	401133361191	38.008	352	401133380086	38.105	352	401133381052	39.001	294	401133390016	4003.0	46	4011333400319
35.041	355	401133350416	361.20	358	401133361207	38.009	352	401133380093	38.110	352	401133381106	39.002	294	401133390023	4003.1	47	4011333400333
35.042	355	401133350423	361.25	357	401133361252	38.010	352	401133380109	38.115	352	401133381151	39.003	317	401133390030	4003.2	47	4011333400340
35.052	355	401133350522	361.34	358	401133361405	38.011	352	401133380116	38.118	352	401133381182	39.008	288	401133390085	4003.3	47	4011333400364
35.100	117	401133351048	361.50	358	401133361504	38.012	352	401133380123	38.120	352	401133381205	39.009	288	401133390092	4003.4	47	4011333400371
35.150	117	401133351505	361.60	358	401133361603	38.013	352	401133380130	38.122	352	401133381229	39.010	288	401133390122	4003.6	47	4011333400425
35.200	117	401133352007	362.03	371	401133362037	38.014	352	401133380147	38.125	352	401133381250	39.011	288	401133390139	4003.9	47	4011333038109
35.203	103	401133352052	362.05	371	401133362051	38.015	352	401133380154	38.130	352	401133381304	39.010	86	401133390108	4004.0	338	4011333400401
35.290	117	401133352908	362.35	371	401133362358	38.016	352	401133380161	38.135	352	401133381359	39.012	86	401133391211	4004.5	335	4011333400548
35.324	221	401133353240	362.00	159	401133362006	38.017	352	401133380178	38.140	352	401133381403	39.020	271	401133392010	4005.5	338	4011333400562
35.350	192	401133353509	362.50	159	401133362500	38.018	352	401133380185	38.145	352	401133381458	39.000	333	401133395004	4006.0	335	4011333400609
35.000	300	401133350041	363.00	159	401133363003	38.019	352	401133380192	38.150	352	401133381502	39.008	367	401133395080	4007.0	46	4011333400715
35.003	332	5410853044789	364.00	159	401133364000	38.020	352	401133380208	38.155	352	401133381557	39.010	367	401133395103	4008.0	338	4011333400807
35.004	332	5410853044871	364.50	159	401133364505	38.021	352	401133380215	38.160	352	401133381601	39.011	367	401133395110	4009.0	46	4011333400913
35.080	253	401133350812	365.70	320	401133365700	38.022	352	401133380222	38.060	245	401133381168	39.012	367	401133395127	4009.15	278	4011333409152
35.085	253	401133350850	365.00	159	401133365007	38.023	352	401133380239	38.011	203	401133381014	39.013	367	401133395134	4009.17	278	4011333409176
35.001	374	401133350188	365.45	74	401133365458	38.024	352	401133380246	38.030	270	401133381090	39.060	341	401133396063	401.0		

ARTIKEL - KATALOGSEITE - EAN-NUMMER

Art-Nr	Seite	EAN-Nummer	Art-Nr	Seite	EAN-Nummer	Art-Nr	Seite	EAN-Nummer	Art-Nr	Seite	EAN-Nummer	Art-Nr	Seite	EAN-Nummer
404.57	249	4011333404577	41.180	210	4011333411803	419025	273	4011333419250	424.45	250	4011333424452	433.06	291	4260144439296
404.60	249	4011333404607	41.200	210	4011333412008	42.010	353	4011333420102	424.60	250	4011333424605	433.07	291	4260144439319
404.63	249	4011333404638	41.250	210	4011333412503	42.015	353	4011333420157	424.82	396	4011333424827	434.05	125	4011333434055
404.65	249	4011333404652	41.628	187	4011333416297	42.020	353	4011333420201	425.00	307	4011333425015	434.06	125	4011333434062
404.67	249	4011333404676	41.000	190	4011333410004	42.024	353	4011333420249	425.10	175	4011333425107	434.07	125	4011333434079
404.80	249	4011333404805	41.005	39	4011333410059	42.025	353	4011333420256	425.15	194	4011333425152	434.08	125	4011333434086
404.83	249	4011333404836	41.010	39	4011333410165	42.026	353	4011333420263	425.20	194	4011333425206	434.60	127	4011333434604
404.85	249	4011333404850	41.020	39	4011333410233	42.027	353	4011333420270	425.25	194	4011333425251	434.20	306	4011333434208
404.87	249	4011333404874	41.010	83	4011333410134	42.028	353	4011333420287	425.40	175	4011333425404	435.03	125	4011333435038
4040.0	312	4011333404003	41.011	83	4011333410141	42.030	353	4011333420300	425.50	175	4011333425503	435.04	125	4011333435045
4044.0	306	4011333404409	41.020	83	4011333410219	42.031	353	4011333420317	425.60	175	4011333425602	435.10	179	4011333435106
4045.0	306	4011333404515	41.030	76	4011333410349	42.032	353	4011333420324	425.70	175	4011333425701	435.25	125	4011333435250
405.00	299	4011333405000	41.040	161	4011333410431	42.033	353	4011333420331	426.07	286	4011333426074	435.20	306	4011333435205
405.01	299	4011333405062	41.100	382	4011333411018	42.034	353	4011333420348	426.08	286	4011333426081	436.20	306	4011333436202
405.06	299	4011333405079	41.104	381	4011333411049	42.035	353	4011333420355	426.09	286	4011333426098	438.20	306	4011333438206
405100	208	4011333405109	41.106	381	4011333411063	42.037	353	4011333420379	426.10	286	4011333426104	439.00	382	4011333439005
405120	208	4011333405123	41.108	381	4011333411087	42.038	353	4011333420386	426.11	286	4011333426111	44.010	352	4011333440100
405316	208	4011333405321	41.110	381	4011333411117	42.039	353	4011333420393	426.20	175	4011333426203	44.015	352	4011333440159
406.02	250	4011333406045	41.112	381	4011333411124	42.040	353	4011333420409	428.02	305	4011333426807	44.020	352	4011333440209
406.20	250	4011333406212	41.114	381	4011333411193	42.041	353	4011333420416	427.10	251	4011333427101	44.025	352	4011333440254
406.30	250	4011333406304	41.116	381	4011333411216	42.042	353	4011333420423	427.15	251	4011333427156	44.030	352	4011333440308
406.40	250	4011333406410	41.125	382	4011333411261	42.043	353	4011333420430	427.75	251	4011333427750	44.032	352	4011333440322
406.60	250	4011333406618	41.135	382	4011333411353	42.045	353	4011333420454	428.02	183	4011333428023	44.033	352	4011333440339
406.80	250	4011333406809	41.140	382	4011333411407	42.048	353	4011333420485	428025	273	4011333428252	44.035	352	4011333440353
4060.1	306	4011333406014	41.150	382	4011333411520	42.049	353	4011333420492	428190	258	4011333428191	44.040	352	4011333440407
4060.2	306	4011333406021	41.168	382	4011333411681	42.050	353	4011333420508	429.16	249	4011333429167	44.042	352	4011333440421
407.01	250	4011333407011	41.11.4	277	4011333411148	42.051	353	4011333420515	429.20	249	4011333429204	44.045	352	4011333440452
407.15	250	4011333407158	41.11.5	277	4011333411513	42.052	353	4011333420522	43.001	210	4011333430040	44.050	352	4011333440506
407.30	250	4011333407301	41.11.6	276	4011333411162	42.055	353	4011333420553	43.010	354	4011333430101	44.055	352	4011333440551
407.45	250	4011333407455	41.11.7	276	4011333411179	42.060	353	4011333420607	43.015	354	4011333430156	44.060	352	4011333440605
407.60	250	4011333407608	41.11.8	276	4011333411186	42.065	353	4011333420652	43.020	354	4011333430200	44.065	352	4011333440650
407278	90	4007360407278	41.17.4	190	4011333411742	42.068	353	4011333420683	43.025	354	4011333430255	44.068	352	4011333440681
408.03	332	4011333408032	41.203	362	4011333412039	42.070	353	4011333420706	43.030	354	4011333430309	44.070	352	4011333440704
408.04	332	4011333408049	41.204	362	4011333412046	42.075	353	4011333420751	43.032	354	4011333430323	44.080	352	4011333440803
4086.0	78	4011333408605	41.205	362	4011333412053	42.080	353	4011333420805	43.033	354	4011333430330	44.085	352	4011333440858
4086.2	78	4011333408629	41.206	362	4011333412060	42.085	353	4011333420850	43.035	354	4011333430354	44.090	352	4011333440902
409.10	249	4011333409107	41.208	362	4011333412084	42.090	353	4011333420904	43.040	354	4011333430408	44.100	352	4011333441008
409.16	249	4011333409169	41.210	362	4011333412107	42.095	353	4011333420959	43.041	354	4011333430415	44.105	352	4011333441053
409.20	249	4011333409206	41.3.08	286	4011333413081	42.100	353	4011333421000	43.042	354	4011333430422	44.120	352	4011333441206
409.25	249	4011333409251	41.3.09	286	4011333413098	42.102	353	4011333421024	43.045	354	4011333430453	44.130	352	4011333441305
409.32	249	4011333409329	41.3.10	286	4011333413104	42.105	353	4011333421055	43.050	354	4011333430507	44.300	210	4011333443302
409.42	249	4011333409428	41.3.11	286	4011333413111	42.110	353	4011333421109	43.051	354	4011333430514	44.000	174	4011333440001
409.50	249	4011333409503	41.3.25	77	4011333413258	42.115	353	4011333421154	43.052	354	4011333430521	44.001	318	4011333440018
409.60	249	4011333409602	41.3.30	77	4011333413302	42.120	353	4011333421208	43.055	354	4011333430552	44.002	318	4011333440025
409.80	249	4011333409800	41.37.4	190	4011333413746	42.125	353	4011333421253	43.060	354	4011333430606	44.003	318	4011333440032
4094.0	58	4260056150296	41.4.05	203	4011333414057	42.130	353	4011333421307	43.065	354	4011333430651	44.004	318	4011333440049
4094.1	58	4260056150371	41.44.0	306	4011333414408	42.180	210	4011333421802	43.070	354	4011333430705	44.005	318	4011333440056
4094.2	58	4260056150272	41.45.0	306	4011333414507	42.200	210	4011333422014	43.075	354	4011333430750	44.023	318	4011333440230
4094.3	58	4260056150289	41.48.2	396	4011333414828	42.250	210	4011333422502	43.080	354	4011333430804	44.082	130	4011333440827
4094.4	58	4260056155901	41.5.01	166	4011333415016	42.300	210	4011333423011	43.085	354	4011333430859	44.084	129	4011333440841
4094.5	58	4011333409459	41.5.03	170	4011333415030	42.314	190	4011333423141	43.090	354	4011333430903	44.086	130	4011333440865
4094.6	58	4260056150562	41.5.07	170	4011333415078	42.333	149	4011333423332	43.095	354	4011333430958	44.050	84	4011333440513
4094.7	58	4260056150593	41.5.10	175	4011333415108	42.400	210	4011333424001	43.100	354	4011333431009	44.100	307	5012594440006
4094.8	58	4260056150586	41.5.20	175	4011333415207	42.500	255	4011333425008	43.105	354	4011333431054	44.100	85	4011333441015
4094.9	58	4260056150579	41.5.40	175	4011333415405	42.666	149	4011333426661	43.110	354	4011333431108	44.110	43	4011333441145
4095.1	58	4260056150302	41.5.50	175	4011333415504	42.850	255	4011333428504	43.115	354	4011333431153	44.101	259	4011333441114
4095.2	58	4260056157493	41.6.00	175	4011333415603	42.903	149	4011333429037	43.120	354	4011333431207	44.102	259	4011333441121
41.001	148	4011333410011	41.5.70	175	4011333415702	42.943	149	4011333429433	43.125	354	4011333431252	44.120	86	4011333441213
41.010	354	4011333410103	41.57.4	190	4011333415740	42.000	121	4011333420003	43.130	354	4011333431306	44.130	86	4011333441329
41.015	354	4011333410158	41.6.28	187	4011333416280	42.011	315	4054444598986	43.150	210	4011333431504	44.206	150	4011333442067
41.020	354	4011333410202	41.6.30	331	4011333416303	42.042	317	4011333420539	43.200	210	4011333432006	44.207	150	4011333442074
41.025	354	4011333410257	41.6.31	331	4011333416310	42.073	317	4011333420737	43.250	210	4011333432501	44.208	150	4011333442081
41.030	354	4011333410301	41.6.44	330	4011333416440	42.081	317	4011333420829	43.300	210	4011333433003	44.209	150	4011333442098
41.031	354	4011333410318	41.67.4	190	4011333416747	42.000	261	4011333000359	43.001	184	4011333430019	44.210	150	40113

ARTIKEL - KATALOGSEITE - EAN-NUMMER

Table with 12 columns: Art-Nr, Seite, EAN-Nummer, Art-Nr, Seite, EAN-Nummer, Art-Nr, Seite, EAN-Nummer, Art-Nr, Seite, EAN-Nummer, Art-Nr, Seite, EAN-Nummer. It lists product details in a grid format.

ARTIKEL - KATALOGSEITE - EAN-NUMMER

Art-Nr	Seite	EAN-Nummer	Art-Nr	Seite	EAN-Nummer	Art-Nr	Seite	EAN-Nummer	Art-Nr	Seite	EAN-Nummer	Art-Nr	Seite	EAN-Nummer			
527.60	272	4011333527603	54.100	33	4011333541005	553.08	267	4011333553084	570.01	228	4011333570036	588885	89	4007360588885	6011.2	277	4011333601280
527.70	272	4011333527702	54.120	50	4011333541203	553.10	267	4011333553107	570.02	228	4011333570043	588892	89	4007360588892	6011.4	277	4011333601211
527.20	272	4011333527214	54.125	33	4011333541258	553104	92	4007360553104	570.03	228	4011333570050	588929	89	4007360588929	6011.7	277	4011333601235
528.20	277	4011333528204	54.530	33	4011333545300	553111	92	4007360553111	570.04	228	4011333570074	588939	89	4007360588939	6011.8	279	4011333601259
528.25	272	4011333528259	54.610	33	4011333546109	553128	92	4007360553128	570.05	228	4011333570081	59.081	98	4011333590812	6011.9	279	4011333601297
528.35	272	4011333528358	54.860	33	4011333548608	553142	92	4007360553142	570.06	228	4011333570098	59.085	50	4011333590850	6015.0	156	4011333601501
528.50	272	4011333528501	540.00	326	4011333540008	553159	92	4007360553159	570.07	228	4011333570104	59.100	50	4011333591017	602.00	287	4011333602171
528.60	272	4011333528600	540.01	326	4011333540053	553166	92	4007360553166	570.09	228	4011333570111	59.120	50	4011333591208	602.02	366	4011333602027
529.10	153	4011333529102	540.10	325	4011333540114	553173	92	4007360553173	570.11	228	4011333570135	59.220	192	4011333592205	602.03	366	4011333602034
529.13	153	4011333529133	540.20	325	4011333540213	553180	92	4007360553180	570.18	279	4011333570180	59.225	192	4011333592250	602.04	366	4011333602041
529.15	153	4011333529157	540.25	325	4011333540268	553197	92	4007360553197	570.20	279	4011333570203	59.520	194	4011333592066	602.05	366	4011333602065
529.17	153	4011333529171	540.30	325	4011333540312	554.00	126	4011333554005	570.25	279	4011333570258	59.525	194	4011333595251	602.06	366	4011333602089
529.19	153	4011333529195	540.40	326	4011333540442	554.01	126	4011333554012	570.50	229	4011333570500	590.40	325	4011333590409	602.07	366	4011333602096
529.22	153	4011333529225	540.50	325	4011333540503	554.03	127	4011333554036	5701.0	80	4011333570142	59-010	111	4011333590112	602.08	366	4011333602102
529.55	122	4011333529553	540.55	326	4011333540558	554.04	126	4011333554043	5711.0	44	4011333571101	59-015	111	4011333590157	602.10	366	4011333602126
529.65	122	4011333529652	540.90	327	4011333540916	554.05	127	4011333554050	5711.5	43	4011333571163	59-020	111	4011333590201	602.12	366	4011333602133
53.000	184	4011333530009	540.99	327	4011333540992	554.06	126	4011333554067	572.10	202	4011333572108	59-100	111	4011333591000	602.14	366	4011333602140
53.051	380	4011333530511	5400.0	190	4011333540046	554.07	126	4011333554074	572.20	202	4011333572207	592.97	229	4011333592977	602.16	366	4011333602164
53.057	380	4011333530573	5412.2	366	4011333541227	554.34	126	4011333554340	572.30	202	4011333572306	59-200	111	4011333592007	602.18	366	4011333602188
53.060	380	4011333530603	5414.2	366	4011333541425	556.00	294	4011333556009	572.50	202	4011333572504	59-300	111	4011333593004	602.20	366	4011333602201
53.064	380	4011333530641	542.10	336	4011333542101	556.22	294	4011333556221	574.30	203	4011333574300	594.01	373	4011333594018	602.24	366	4011333602249
53.068	380	4011333530689	542.15	336	4011333542156	558.00	31	4011333558003	574.50	203	4011333574508	594.02	373	4011333594025	602.25	366	4011333602256
53.083	380	4011333530832	542.20	336	4011333542200	558.05	127	4011333558058	574010	284	4011333574010	594.03	373	4011333594032	602.40	28	4011333602416
53.105	380	4011333531051	542113	284	4011333542118	558.05	127	4011333558058	574124	284	4011333574126	59-400	111	4011333594001	602.51	323	4011333602515
53.248	380	4011333532485	543.30	325	4011333543306	56.060	50	4011333560617	575.00	128	4011333575000	595.01	373	4011333595015	6021.0	28	4011333602157
53.400	338	4011333534014	543.60	325	4011333543603	56.090	50	4011333560914	575.01	128	4011333575017	595.02	373	4011333595022	6022.0	276	4011333602218
53.520	194	4011333535202	5438.2	366	4011333543825	56.120	50	4011333561201	575.20	202	4011333575208	595.03	373	4011333595039	6022.1	271	3105720027959
53.525	194	4011333535257	544.03	31	4011333544037	56.500	136	4011333565117	575.30	202	4011333575307	59-500	111	4011333595008	6022.2	271	3105720027966
53.744	380	4011333537442	545.00	34	4011333545003	56.501	135	4011333565100	575.50	202	4011333575505	59-600	111	4011333596005	6022.3	271	3105720027973
53.745	380	4011333537459	546.00	34	4011333546000	56.000	342	4011333560006	576.03	366	4011333576038	59-800	111	4011333598009	6022.4	271	3105720027997
53.768	380	4011333537688	546.02	34	4011333546024	560.01	278	4011333560044	576.04	366	4011333576045	6.0165	373	4011333601655	6022.5	271	3105720027942
530.65	325	4011333530658	547.14	141	4011333547144	560.02	278	4011333560051	576.05	366	4011333576052	6.0200	111	4011333602003	6022.6	271	3105720027935
531.04	340	4011333531044	547.15	141	4011333547151	560.03	277	4011333560075	576.06	366	4011333576069	6.0205	373	4011333602058	6022.7	271	3105720028017
531.06	340	4011333531068	547.16	141	4011333547168	560.04	277	4011333560082	576.08	366	4011333576083	6.0207	373	4011333602072	6022.8	271	3105720027980
531.08	340	4011333531082	55.000	184	4011333550007	560.06	126	4011333560068	576.30	203	4011333576304	6.0259	373	4011333602591	6023.0	276	4011333602362
531.12	340	4011333531129	55.001	184	4011333550014	560.18	38	4011333560181	576.50	203	4011333576502	6.0300	111	4011333603000	6024.0	276	4011333602409
531.18	340	4011333531181	55.012	369	4011333550120	560.25	38	4011333560259	577.15	273	4011333577158	6.0400	111	4011333604000	603.00	287	4011333603024
531.24	340	4011333531242	55.014	369	4011333550144	560.30	38	4011333560303	577.20	273	4011333577202	6.0500	111	4011333605004	603.30	28	4011333603307
532.04	340	4011333532041	55.034	369	4011333550342	561.12	340	4011333561126	577.25	273	4011333577257	6.0600	111	4011333606001	603.35	283	4011333603352
532.06	340	4011333532065	55.035	369	4011333550359	561.24	340	4011333561249	579.10	288	4011333579107	6.0800	111	4011333608005	603.60	283	4011333603604
532.08	340	4011333532089	55.038	369	4011333550380	561.40	340	4011333561407	58.001	49	4011333580011	6.1000	111	4011333610008	603.64	283	4011333603642
532.12	340	4011333532126	55.062	236	4011333550625	561.60	340	4011333561609	58.004	49	4011333580042	6.1013	145	4011333610138	6030.0	28	4011333603017
532.18	340	4011333532188	55.100	128	4011333551004	561.80	340	4011333561805	58.006	49	4011333580080	6.1500	111	4011333615003	6039.0	314	404544603970
533.00	31	4011333533000	55.101	128	4011333551011	5614.0	119	4011333561416	58.007	49	4011333580134	6.2000	111	4011333620007	604.00	287	4011333604076
534.00	31	4011333534007	55.01	36	4011333550021	5614.1	119	4011333561423	58.008	49	4011333580141	6.2412	13	4011333624128	604.03	367	4011333604038
534.01	30	4011333534021	55.02	36	4011333550038	5614.2	119	4011333561430	58.120	192	4011333581209	6.2814	13	4011333628148	604.04	367	4011333604045
534.02	30	4011333534038	55.03	36	4011333550045	5614.3	119	4011333561447	58.125	192	4011333581254	6.3011	373	4011333630112	604.05	367	4011333604052
534.03	30	4011333534045	55.04	36	4011333550052	562.01	99	4011333562017	58.140	51	4011333581407	6.3218	13	4011333632185	604.06	367	4011333604069
534.04	30	4011333534052	55.050	21	4011333550205	562.02	99	4011333562031	58.160	51	4011333581605	6.3236	145	4011333632369	604.08	367	4011333604083
534.05	30	4011333534069	55.021	96	4011333550212	562.03	99	4011333562048	58.225	192	4011333582251	6.3620	13	4011333636206	604.10	367	4011333604106
534.06	30	4011333534076	55.022	96	4011333550229	562.04	99	4011333562079	58.420	51	4011333584200	6.3814	373	4011333638149	604.12	367	4011333604120
534.10	30	4011333534106	55.027	21	4011333550274	562.05	99	4011333562055	580.01	324	8727900494344	6.4222	13	4011333642221	604.21	281	4011333604212
535.00	125	4011333535004	550103	284	4011333550137	562.06	99	4011333562062	580.02	324	8727900853896	6.4514	373	4011333645147	604.23	281	4011333604236
535.12	30	4011333535127	550288	92	4007360550288	562.07	99	4011333562086	580.03	324	4011333580073	6.4518	373	4011333645185	604.34	281	

ARTIKEL - KATALOGSEITE - EAN-NUMMER

Art-Nr	Seite	EAN-Nummer	Art-Nr	Seite	EAN-Nummer	Art-Nr	Seite	EAN-Nummer	Art-Nr	Seite	EAN-Nummer	Art-Nr	Seite	EAN-Nummer			
6065.2	163	4011333606520	62.035	163	4011333620366	625.25	194	4011333625262	6455.0	218	4011333645505	660.12	123	4011333660126	67.420	350	4011333674208
6065.3	163	4011333606537	62.220	192	4011333622209	625.30	194	4011333625309	647.03	124	4011333647035	660.14	123	4011333660140	67.612	350	4011333676127
606657	89	4007360606657	62.225	192	4011333622254	625.40	339	4011333625408	647.04	124	4011333647042	660.18	7	4011333660188	67.614	350	4011333676141
607001	172	4011333607008	62.314	190	4011333623145	625.60	339	4011333625606	647.25	124	4011333647257	660.55	123	4011333660553	67.616	350	4011333676165
608.02	377	4011333608029	62.520	194	4011333625200	625.80	339	4011333625804	647.55	124	4011333647554	660.10	298	4011333660102	67.618	350	4011333676189
608.12	125	4011333608128	62.525	194	4011333625255	625.20	218	4011333625224	647.65	124	4011333647653	661.25	164	4011333661253	67.620	350	4011333676202
609.04	125	4011333609040	620.00	373	4011333620243	626.01	202	4011333626016	648.25	255	4011333648254	661.32	164	4011333661321	67.865	350	4011333678657
609.05	125	4011333609057	620.01	373	4011333620038	626.02	202	4011333626023	649.07	287	4011333649077	661.40	164	4011333661406	67.000	222	4011333670040
609.06	125	4011333609064	620.02	373	4011333620045	626.03	202	4011333626030	649.08	287	4011333649084	662.02	334	4011333662021	67.004	371	4011333670118
609.40	103	4011333609408	620.03	373	4011333620052	626.16	4	4011333626160	649.09	287	4011333649091	662.03	334	4011333662038	67.005	371	4011333670125
6090.0	28	4011333609002	620.04	373	4011333620069	626.18	4	4011333626184	649.10	287	4011333649107	662.04	334	4011333662045	67.006	371	4011333670064
61.008	145	4011333610084	620.05	373	4011333620076	626.20	4	4011333626207	65.010	108	4011333650103	662.05	334	4011333662052	67.007	371	4011333670071
61.009	79	4011333610091	620.10	228	4011333620106	627.40	339	4011333627402	65.110	251	4011333651117	662.06	334	4011333662069	67.000	222	4011333671009
61.012	145	4011333610145	620.15	373	4011333620151	627.60	339	4011333627600	650351	286	4011333650356	662.12	334	4011333662130	67.125	371	4011333671252
61.525	194	4011333615256	620.30	228	4011333620304	627.80	339	4011333627808	6504.0	44	4011333650417	662.13	334	4011333662137	67.133	371	4011333671337
610.01	318	4011333610039	620.35	102	4011333620359	628.12	339	4011333628126	65-040	337	4011333650400	662.14	334	4011333662144	67.138	152	4011333671382
610.02	318	4011333610046	620.42	102	4011333000090	628.40	339	4011333628409	65-060	337	4011333650608	662.24	334	4011333662243	67.142	371	4011333671429
610.14	174	4011333610176	620.50	228	4011333620502	628.60	339	4011333628607	65-080	337	4011333650806	662.50	334	4011333662502	67.150	371	4011333671504
610.16	98	4011333610169	620.00	22	4011333620199	628.80	339	4011333628805	65-103	299	4011333651032	663.00	334	4011333663004	67.150	124	4011333671511
610.18	174	4011333610183	6201.2	162	4011333620120	629.12	339	4011333629123	65.10	275	4011333651100	663.25	58	4260056157578	67.19.1	255	4011333671917
610.20	174	4011333610206	620106	176	4011333620144	629.18	7	4011333629185	65.112	275	4011333651124	663.41	124	4011333663417	67.19.2	255	4011333671924
610.29	174	4011333610299	6203.2	366	4011333620328	629.20	7	4011333629208	65-100	337	4011333651001	663.42	124	4011333663428	67.19.3	255	4011333671931
610.30	174	4011333610305	6203.3	366	4011333620335	629.40	339	4011333629406	65-120	337	4011333651209	664.01	334	4011333664014	67.19.4	255	40113336713045
610.60	174	4011333610602	6204.1	366	4011333620410	629.60	339	4011333629604	65-150	337	4011333651506	664.00	215	4011333664001	67.22.0	218	4011333672204
610.90	98	4011333610909	6204.2	366	4011333620427	629.80	339	4011333629802	65-180	337	4011333651803	665.01	61	4011333665015	67.500	18	4011333675007
610.98	174	4011333610985	6204.3	366	4011333620434	63.003	12	4011333630037	65.200	299	4011333652008	665.02	61	4011333665022	67.501	18	4011333675014
610185	176	4011333610190	6205.1	366	4011333620519	63.007	184	4011333630075	65.207	275	4011333652077	665.03	61	4011333665039	67.52.0	218	4011333675205
611.03	370	4011333611036	6205.2	366	4011333620526	63.008	147	4011333630082	65.210	275	4011333652107	665.04	61	4011333665046	68.003	165	4011333680032
611.04	370	4011333611043	6205.3	366	4011333620533	63.009	79	4011333630099	65.212	275	4011333652121	665.05	61	4011333665053	68.004	165	4011333680049
611.05	370	4011333611050	6206.0	298	4011333620601	63.012	147	4011333630129	65-240	337	4011333652404	665.06	61	4011333665060	68.000	172	4011333680056
611.06	370	4011333611067	6206.1	366	4011333620618	63.116	376	4011333631164	65.200	215	4011333653005	665.07	61	4011333665077	68.000	176	4011333686003
611.08	370	4011333611081	6206.2	366	4011333620625	63.212	376	4011333632123	65.312	275	4011333653128	665.08	61	4011333665084	68.000	176	4011333687000
611.10	370	4011333611104	6206.3	366	4011333620632	63.216	376	4011333632161	65300.0	215	4011333653005	665.09	61	4011333665091	68.010	176	4011333687017
611.12	370	4011333611128	6206.5	298	4011333620656	63.218	376	4011333632192	65-320	337	4011333653203	665.10	61	4011333665107	68.020	200	4011333687024
611.32	197	4011333611326	6208.2	366	4011333620823	63.261	101	4011333632611	654.00	68	4011333654002	665.11	61	4011333665114	68.020	200	4011333687031
611.33	197	4011333611333	6208.3	366	4011333620830	63.262	101	4011333632628	655.08	287	4011333655085	665.12	61	4011333665121	68.025	200	4011333687055
611.59	174	4011333611593	621.00	184	4011333621004	63.316	376	4011333633168	657.15	300	4011333657157	665.13	61	4011333665138	68.073	200	4011333687130
611.65	174	4011333611654	621.15	193	4011333621158	63.318	376	4011333633182	657.20	300	4011333657201	665.14	61	4011333665145	68.071	60	4084900506061
611.75	174	4011333611753	621.20	193	4011333621202	630.06	182	4007081304207	657.25	300	4011333657256	665.15	61	4011333665152	68.072	60	4084900506062
611.80	174	4011333611807	621.25	193	4011333621257	630.14	182	4007081304214	657.30	300	4011333657300	665.16	61	4011333665169	68.073	60	4084900506063
6111.2	276	4011333611135	621.30	193	4011333621301	630.22	182	4007081304221	657.99	300	4011333657997	665.17	61	4011333665176	68.074	60	4084900506064
6111.4	277	4011333611142	6210.3	366	4011333621035	630.30	182	4007081304238	6580.0	215	4011333658000	665.18	61	4011333665183	68.076	60	4084900506065
6111.5	276	4011333611159	6212.3	366	4011333621240	630.41	182	4007081300452	659.15	300	4011333659151	665.19	61	4011333665190	69.001	165	4011333690017
6111.7	276	4011333611234	6213.0	219	4011333621318	630.42	182	4007081300469	659.20	300	4011333659205	665.20	61	4011333665206	69.002	165	4011333690024
6111.9	276	4011333611203	6216.3	366	4011333621639	630.46	182	4007081300414	659.25	300	4011333659250	665.21	61	4011333665213	69.003	165	4011333690031
612.20	174	4011333612200	622.01	287	4011333622063	630.48	182	4007081300445	659.30	300	4011333659304	666.08	288	4011333666081	69.005	165	4011333690055
612.30	174	4011333612309	622.11	287	4011333622117	630.49	182	4007081304245	659.99	300	4011333659991	666.09	288	4011333666098	69.015	165	4011333690154
6122.6	355	4011333612262	622.15	193	4011333622162	630.57	182	4007081304252	66.001	165	4011333660010	666.10	288	4011333666104	69.010	159	4011333690048
614.03	370	4011333614037	622.20	193	4011333622216	630.65	182	4007081304269	66.002	165	4011333660027	666.11	288	4011333666111	69.014	6	4011333690147
614.04	370	4011333614044	622.25	193	4011333622261	630.73	182	4007081304276	66.005	350	4011333660195	67.001	165	4011333670019	69.000	172	4011333690062
614.05	370	4011333614051	622.30	193	4011333622315	630.81	182	4007081304283	66.006	350	4011333660096	67.002	165	4011333670026	69.000	17	4011333694008
614.06	370	4011333614068	6220.0	219	4011333622070	6307.0	74	4011333630709	66.010	350	4011333660133	67.005	350	4011333670057	69.017	17	4011333694015
614.07	127	4011333614075	622002	64	4011333622001	632.15	186	4011333632154	66.012	350	4011333660171	67.006	350	4011333670149	69.017	6	4011333694176
614.08	370	4011333614082	622004	64	4011333622049	632.20	186	4011333632208	66.015	165	4011333660157	67.010	350	4011333670132	69.615	124	4011333696156
614.10	370	4011333614105</															

ARTIKEL - KATALOGSEITE - EAN-NUMMER

Art-Nr	Seite	EAN-Nummer	Art-Nr	Seite	EAN-Nummer	Art-Nr	Seite	EAN-Nummer	Art-Nr	Seite	EAN-Nummer	Art-Nr	Seite	EAN-Nummer	Art-Nr	Seite	EAN-Nummer
7.2528	140	4011333725283	707.06	146	4011333707067	72.060	9	4011333720608	733.03	159	4011333733035	748.07	107	4011333748077	762.13	375	4011333762134
7.2680	13	4011333726808	707.08	146	4011333707081	72.080	9	4011333720806	733.04	159	4011333733042	748.08	107	4011333748084	762.40	214	4011333762400
7.2730	140	4011333727300	707.10	146	4011333707104	72.100	9	4011333721001	733.05	159	4011333733059	748.10	107	4011333748107	763.02	376	4011333763025
7.2814	13	4011333728147	707.12	146	4011333707128	72.105	378	4011333721056	733.06	159	4011333733066	748.11	107	4011333748114	763.03	376	4011333763032
7.3032	140	4011333730324	707.00	164	4011333707005	72.120	378	4011333721209	733.07	159	4011333733073	748.12	196	4011333748121	763.04	376	4011333763049
7.3218	13	4011333732182	708.00	377	4011333708019	72.121	378	4011333721216	733.08	159	4011333733080	748.20	107	4011333748206	763.08	376	4011333763087
7.3236	140	4011333732366	709.00	287	4011333709009	72.122	103	4011333721254	733.09	159	4011333733097	748.30	107	4011333748305	763.09	376	4011333763094
7.3414	13	4011333734148	709.04	148	4011333709047	72.124	103	4011333721278	733.10	159	4011333733103	748.40	107	4011333748404	764.13	375	4011333764138
7.3620	13	4011333736203	709.10	148	4011333709122	72.125	103	4011333721285	733.11	159	4011333733110	748.50	107	4011333748503	764.21	376	4011333764213
7.3638	140	4011333736388	709.13	148	4011333709139	72.170	11	4011333721704	733.12	159	4011333733127	748.60	107	4011333748602	764.23	376	4011333764237
7.3641	140	4011333736418	709.17	148	4011333709177	72.180	186	4011333721803	733.13	159	4011333733134	748.80	107	4011333748800	764.31	376	4011333764312
7.4146	140	4011333741467	709.19	148	4011333709191	72.200	193	4011333722008	733.14	159	4011333733141	749.06	8	4011333749067	764.32	376	4011333764329
7.4222	13	4011333742228	71.100	250	4011333711002	72.205	378	4011333722053	733.15	159	4011333733158	749.08	8	4011333749081	764.42	376	4011333764428
7.4650	140	4011333746509	71.140	6	4011333711408	72.211	335	4011333722114	733.16	159	4011333733165	749.10	8	4011333749104	764.43	376	4011333764435
7.4824	13	4011333748244	71.150	250	4011333711507	72.247	335	4011333722473	733.17	159	4011333733172	749.12	8	4011333749128	764.54	376	4011333764541
70.015	23	4011333700280	71.160	6	4011333711606	72.305	378	4011333723050	733.18	159	4011333733189	749.14	8	4011333749142	765.13	375	4011333765135
70.019	23	4011333700273	71.190	55	4011333711903	72.350	11	4011333723500	733.19	159	4011333733196	75.001	108	4011333750018	765.45	242	4011333765456
70.020	23	4011333700297	71.400	27	4011333714003	72.566	235	4011333725665	733.20	159	4011333733202	75.004	108	4011333750049	765.46	242	4011333765463
70.060	29	4011333700600	71.401	27	4011333714010	72.567	235	4011333725672	733.22	159	4011333733226	75.005	108	4011333750056	766.00	81	4011333766002
70.080	29	4011333700808	71.002	56	4011333710029	72.811	335	4011333728116	733.23	159	4011333733233	75.006	108	4011333750063	766.01	81	4011333766026
70.105	29	4011333701058	71.003	56	4011333710036	72.857	335	4011333728574	733.24	159	4011333733240	75.007	108	4011333750070	766.15	81	4011333766156
70.135	29	4011333701355	71.004	56	4011333710043	72.000	228	4011333720035	733.25	159	4011333733257	75.008	108	4011333750094	766.30	81	4011333766309
70.143	280	4011333701430	71.005	56	4011333710050	72.001	228	4011333720042	733.26	159	4011333733264	75.003	332	4011333750032	766.50	81	4011333766507
70.150	29	4011333701515	71.006	56	4011333710067	72.003	228	4011333720059	733.30	159	4011333733301	75.004	332	4011333750131	767.15	81	4011333767153
70.157	55	4011333701577	71.008	56	4011333710081	72.005	228	4011333720066	733.32	159	4011333733325	75.005	332	4011333750087	767.30	81	4011333767306
70.200	104	4011333702000	71.010	56	4011333710104	72.007	228	4011333720097	733.35	159	4011333733356	75.010	286	4011333750124	767.50	81	4011333767504
70.203	280	4011333702031	71.012	56	4011333710159	72.020	228	4011333720202	733.40	159	4011333733400	75.075	208	4011333750759	768.30	81	4011333768303
70.210	280	4011333702109	71.015	56	4011333710166	72.030	228	4011333720301	733.45	159	4011333733455	750100	259	4006062501000	77.003	152	4011333770030
70.221	279	4011333702215	71.020	56	4011333710203	72.040	228	4011333720417	733.50	159	4011333733509	750300	259	4006062503004	77.004	152	4011333770047
70.300	104	4011333703021	71.025	56	4011333710265	72.060	228	4011333720615	733.60	159	4011333733608	75-040	337	4011333750407	77.005	152	4011333770054
70.427	186	4011333704271	71.000	276	4011333710005	72.015	278	4011333720158	736.03	7	4011333736036	75-060	337	4011333750605	77.006	152	4011333770061
70.502	99	4011333705025	71.010	250	4011333710173	72.016	278	4011333720165	736.30	377	4011333736302	750600	259	4006062506005	77.012	152	4011333770122
70.510	99	4011333705100	71.012	178	4003773033165	72.050	260	4011333720516	736.33	377	4011333736333	75-080	337	4011333750803	77.013	152	4011333770139
70.640	80	4011333706404	71.100	17	4011333711019	72.100	17	4011333721018	737.20	377	4011333737200	750800	259	4006062508009	77.014	152	4011333770146
70.800	279	4011333708002	71.011	17	4011333711026	72.140	395	4011333720144	737.21	377	4011333737217	75-100	337	4011333751008	77.015	152	4011333770153
70.850	280	4011333708507	71.102	17	4011333711033	72.141	395	4011333721444	738.02	160	4011333738023	751000	259	4006062510002	77.023	153	4011333770238
70.901	256	4011333709016	71.100	289	4011333711040	72.155	236	4011333721551	738.03	160	4011333738030	7512.5	349	4011333751268	77.100	152	4011333771006
70.902	256	4011333709023	71.110	289	4011333711118	72.200	17	4011333722005	738.12	160	4011333738122	75-120	337	4011333751206	77.145	345	4011333771457
70.907	256	4011333709078	71.200	152	4011333712016	72.210	196	4011333722107	738.34	160	4011333738344	75-150	337	4011333751503	77.165	345	4011333771655
70.908	256	4011333709085	71.204	151	4011333712047	72.212	196	4011333722121	738.60	107	4011333738603	751500	259	4006062515007	77.185	345	4011333771853
70.000	289	4011333700204	71.205	150	4011333712054	72.215	196	4011333722152	738.70	107	4011333738702	75-180	337	4011333751800	77.200	152	4011333772003
70.001	289	4011333700211	71.202	153	4011333712023	72.230	278	4011333722312	738.80	107	4011333738801	752.01	88	4011333752012	77.202	152	4011333772027
70.002	289	4011333700228	71.315	181	4007081130011	72.300	16	4011333723005	738.90	107	4011333738900	752.08	88	4011333752081	77.300	18	4011333773000
70.003	289	4011333700259	71.312	178	4003773042327	72.301	16	4011333723012	738127	188	4011333738139	752000	259	4006062520001	77.500	18	4011333775004
70.006	146	4011333700075	71.315	178	4003773079644	72.304	195	4011333723043	738227	188	4011333738238	75-240	337	4011333752401	77.000	154	4011333770429
70.008	146	4011333700099	71.350	260	4011333713501	72.328	181	5013665230023	738327	188	4011333738320	75-280	337	4011333752807	77.108	152	4011333771082
70.010	146	4011333700112	71.502	56	4011333715024	72.330	219	4011333723302	738627	188	4011333738627	753.00	394	4011333753002	77.109	152	4011333771099
70.012	146	4011333700136	71.503	56	4011333715031	72.400	17	4011333724002	738727	188	4011333738726	7535.1	163	4011333753514	77.110	152	4011333771105
70.015	146	4011333700150	71.504	56	4011333715048	72.500	260	4011333725009	74.214	349	4011333742143	7535.3	163	4011333753538	77.112	152	4011333771129
70.090	323	4011333700907	71.505	56	4011333715055	72.602	197	4011333726020	740000	260	4011333740002	754.12	53	4011333754122	77.113	152	4011333771136
70.006	55	4011333700068	71.506	56	4011333715062	72.603	197	4011333726037	7401.2	168	4003773033141	754.27	182	4007081540025	77.114	152	4011333771143
70.008	55	4011333700181	71.508	56	4011333715086	72.604	197	4011333726044	7401.4	168	4003773034056	7540.0	216	4011333754009	77.115	152	4011333771150
70.013	168	4003773021988	71.510	56	4011333715109	72.700	394	4011333727003	74015	168	4003773034063	756.09	288	4011333756096	77.116	152	4011333771167
70.014	168	4003773013426	71.512	56	4011333715123	72.708	196	4011333727089	7405.2	169	4003773022961	756.10	288	4011333756102	77.117	152	4011

ARTIKEL - KATALOGSEITE - EAN-NUMMER

Art-Nr	Seite	EAN-Nummer	Art-Nr	Seite	EAN-Nummer	Art-Nr	Seite	EAN-Nummer	Art-Nr	Seite	EAN-Nummer	Art-Nr	Seite	EAN-Nummer
775.19	153	4011333775196	8.2000	111	4011333820001	812.45	179	4011333812457	827.44	226	4011333827444	850.48	292	4011333850480
775.22	153	4011333775226	8.3016	47	40113338380161	812.60	179	4011333812600	827.45	226	4011333827451	8500.1	297	4011333850053
775.24	153	4011333775240	8.3420	13	4011333834206	812.75	179	4011333812754	827.55	226	4011333827550	8500.2	297	4011333850050
776.07	170	4011333776070	80.014	125	4011333800140	812.80	179	4011333812808	827.76	223	4011333827765	8501.1	164	4003773061304
776.14	167	4011333776148	80.022	235	4011333800232	812.90	179	4011333812907	827.91	223	4011333827918	85-120	337	4011333851203
776.16	167	4011333776162	80.050	253	4011333800508	8128.0	305	4011333812815	828.34	16	4011333828342	85-180	337	4011333851807
776.17	170	4011333776179	80.060	253	4011333800607	813.05	270	4011333813058	828.45	225	4011333828458	852.00	159	4011333852008
776.10	217	4011333776100	80.080	253	4011333800805	813.11	270	4011333813119	828.60	16	4011333828601	85-240	337	4011333852408
776.40	217	4011333776407	80.100	253	4011333801017	813.15	270	4011333813157	828.70	16	4011333828700	853.00	159	4011333853009
777.14	166	4011333777145	80.122	235	4011333801222	813.26	270	4011333813263	828.80	180	4011333828809	853.04	159	4011333853047
777.16	166	4011333777169	80.135	279	4011333801352	813.45	179	4011333813454	829.00	333	4011333829004	853.20	185	4011333853214
78.001	112	4011333780015	80.180	86	4011333801802	813.60	179	4011333813621	829.01	180	4011333829011	85-320	337	4011333853207
780.00	153	4011333780008	80.200	279	4011333802014	813.75	179	4011333813751	829.12	226	4011333829127	85-400	337	4011333854006
780.05	150	4011333780053	80.222	235	4011333802236	813.80	179	4011333813805	83.002	8	4011333830024	8550.0	297	4011333855003
7829.0	100	4011333782903	80.300	235	4011333803011	814.02	224	4011333814024	83.004	8	4011333830048	8550.1	297	4011333855010
785.01	180	4011333785010	80.322	235	4011333803226	814.10	179	4011333814109	83.006	8	4011333830062	8550.5	297	4011333855058
786.01	180	4011333786017	80.644	80	4011333806449	814.12	179	4011333814123	83.007	8	4011333830079	856.42	16	4011333856420
7861.0	214	4003773035404	80.924	86	4011333809242	814.35	224	4011333814352	83.022	125	4011333830222	85-600	337	4011333856000
7864.0	184	4011333786406	800.03	60	8000825536700	814.44	179	4011333814444	83.115	343	4011333831151	858.08	286	4011333858080
7871.0	184	4003773043799	800067	145	4011333800065	815.02	221	4011333815021	83.125	343	4011333831250	858.09	286	4011333858097
789.03	88	4011333789032	800089	145	4011333800089	815.03	221	4011333815038	83.230	343	4011333832301	858.10	286	4011333858103
789.05	88	4011333789056	800810	145	4011333800812	815.04	221	4011333815045	830.01	180	4011333830086	858.11	286	4011333858110
789.12	88	4011333789124	801.00	287	4011333801055	815.10	179	4011333815106	830.14	125	4011333830147	86.006	349	4011333860069
79.001	253	4011333790014	801.55	245	4011333801550	816.32	392	4011333816325	831.00	226	4011333831007	86.012	125	4011333860120
79.002	253	4011333790021	801011	145	4011333801031	816.34	392	4011333816349	832.00	227	4011333832004	86.106	349	4011333861066
79.080	117	4011333790809	801013	145	4011333801048	816.35	392	4011333816356	833.41	292	4260144420331	86.108	349	4011333861086
790.00	138	4011333790007	801213	145	4011333801215	816.42	392	4011333816424	833.42	292	4260144420355	86.115	344	4011333861158
790.13	153	4011333790137	801314	145	4011333801314	816.44	392	4011333816448	833.43	292	4260144420379	86.125	344	4011333861257
790.17	153	4011333790175	801315	145	4011333801321	816.48	392	4011333816486	833.44	292	4260144420393	86.140	6	4011333861400
790.18	153	4011333790182	801317	145	4011333801338	817.01	13	4011333817018	833.45	292	4260144420416	86.160	6	4011333861608
790.19	153	4011333790199	801415	145	4011333801413	817.40	13	4011333817407	833.46	292	4260144420430	86.180	344	4011333861808
790.24	153	4011333790243	801417	145	4011333801420	82.003	334	4011333820032	835.00	26	4011333835005	86.208	349	4011333862087
790.30	153	4011333790304	801617	145	4011333801611	82.014	125	4011333820148	835.01	26	4011333835012	86.217	335	4011333862179
791.17	153	4011333791172	801719	145	4011333801710	82.026	125	4011333820261	835.02	26	4011333835029	86.230	344	4011333862308
7915.0	394	4011798410403	801819	145	4011333801819	82.117	335	4011333821176	835.11	26	4011333835111	86.320	344	4011333863206
79152-394	4009255791523		801922	145	4011333801925	82.200	193	4011333822005	836.00	378	4011333836002	86.325	344	4011333863251
792.03	88	4011333792032	8020.0	57	4011333802038	82.203	334	4011333822036	836.01	378	4011333836019	86.350	344	4011333863503
792.05	88	4011333792056	802022	145	4011333802021	82.217	335	4011333822173	836.02	378	4011333836026	86.355	344	4011333863558
792.12	88	4011333792124	802123	145	4011333802120	82.817	335	4011333828175	836.04	378	4011333836040	86.600	371	4011333860007
795.01	180	4011333795019	802224	145	4011333802229	820.30	203	4011333820308	836.06	378	4011333836064	86.603	371	4011333860038
795.02	60	4084900550038	802427	145	4011333802427	820.50	203	4011333820506	836.68	378	4011333836682	86.604	371	4011333860045
795.03	60	4084900550014	802528	145	4011333802526	8206.1	107	4011333820612	837.03	226	4011333837030	86.605	371	4011333860076
795.21	76	4011333795217	802732	145	4011333802731	8206.2	107	4011333820629	837.25	226	4011333837252	86.606	371	4011333860083
795.23	76	4011333795231	803032	145	4011333803035	821.41	292	4260144420096	837.30	226	4011333837306	86.608	371	4011333860090
795.51	76	4011333795514	805.30	392	4011333805305	821.42	292	4260144420119	839.30	224	4011333839300	86.620	186	4011333860205
795.53	76	4011333795538	805.31	392	4011333805312	821.43	292	4260144420133	839.35	224	4011333839355	86.625	186	4011333860250
796.03	123	4011333796030	805.35	392	4011333805350	821.44	292	4260144420157	839.40	224	4011333839409	86.630	164	4003773038387
796.04	123	4011333796047	805.40	392	4011333805404	821.45	292	4260144420171	84.115	343	4011333841150	86.631	164	4003773035466
796.05	123	4011333796054	805.45	392	4011333805459	821.46	292	4260144420195	84.125	343	4011333841259	86.632	164	4003773041429
796.06	123	4011333796061	805.50	392	4011333805503	822.01	223	4011333822012	84.178	343	4011333841785	86.633	164	4003773069676
796.25	123	4011333796252	805.63	392	4011333805633	822.02	223	4011333822029	84.217	335	4011333842171	86.634	164	4003773077312
797.01	60	4084900550731	805.70	392	4011333805701	822.23	224	4011333822326	84.230	343	4011333842300	86.625	375	4011333862055
797.02	60	4084900550748	806.01	392	4011333806029	822.35	224	4011333822357	840.15	185	4011333840169	86.615	375	4011333862155
797.03	60	4084900550755	806.03	392	4011333806043	822.40	224	4011333822401	840.18	7	4011333840184	86.616	375	4011333862162
797.04	60	4084900550779	806.04	392	4011333806050	822.45	224	4011333822456	840.20	7	4011333840207	86.622	375	4011333862223
797.05	60	4084900550762	806.05	392	4011333806067	822.53	224	4011333822531	840.22	7	4011333840221	86.650	10	4011333865507
797.06	60	4084900550786	806.11	99	4011333806111	822.60	223	4011333822609	841.28	106	4011333841280	866.39	292	4011333866399
797.24	76	4011333797242	806.33	99	4011333806333	822.61	223	4011333822616	841.30	106	4011333841303	866.40	292	4011333866405
797.35	76	4011333797358	806.50	99	4011333806500	822.76	223	4011333822760	841.32	106	4011333841327	866.41	292	4011333866412
797.50	76	4011333797501	806.66	99	4011333806661	822.80	223	4011333822807	841.35	106	4011333841358	866.42	292	4011333866429
798.06	123	4011333798065	806.88	99	4011333806883	822.91	223	4011333822913	841.36	106	4011333841365	866.43	292	4011333866436
798.08	123	4011333798089	807.00	229	4011333807002	823.20	201	4011333823200	841.60	106	4011333841600	866.44	292	4011333866443
798.09	123	4011333798096	807.02	229	4011333807026	823.30	201	4011333823316	841.70	106	4011333841709	866.45	292	4011333866450
798.10	123	4011333798102	807.03	229	4011333807033	823.40	214	4011333823408	841.80	106	4011333841808	866.46	292	4011333866467
798.15	123	4011333798157	808.00	57	4260056150									

ARTIKEL - KATALOGSEITE - EAN-NUMMER

Art-Nr	Seite	EAN-Nummer	Art-Nr	Seite	EAN-Nummer	Art-Nr	Seite	EAN-Nummer	Art-Nr	Seite	EAN-Nummer	Art-Nr	Seite	EAN-Nummer			
89.053	128	4011333890530	903032	147	4011333903032	9192.8	172	4011333919286	94.019	181	4007081394017	9619.0	358	4011333961902	985.20	16	4011333985205
89.054	128	4011333890547	9036.0	216	4011333903605	9193.4	172	4011333919347	94.027	181	4007081394024	962.04	235	4011333962046	985.24	16	4011333985243
89.125	254	4011333891254	9042.8	172	4011333904282	9195.2	172	4011333919521	94.035	181	4007081394031	962.06	235	4011333962060	985.30	16	4011333985304
89.196	50	4011333891964	906.15	248	4011333906156	92.100	209	4011333921005	94.043	181	4007081394048	962.08	235	4011333962084	985.36	16	4011333985366
89.210	75	4011333892107	906.23	248	4011333906231	92.115	343	4011333921159	94.051	181	4007081394055	962.10	235	4011333962107	985.95	179	4011333985953
89.212	75	4011333892121	906022	259	4011333906026	92.125	343	4011333921258	94.100	209	4011333941003	9625.0	358	4011333962510	986.11	16	4011333986110
89.214	75	4011333892145	9062.1	172	4011333906217	92.230	343	4011333922316	94.125	343	4011333941256	963.00	235	4011333963012	986.15	16	4011333986158
89.216	75	4011333892169	907026	258	4006062070261	92.600	209	4011333926000	94.230	343	4011333942314	963.07	235	4011333963074	986.17	16	4011333986172
89.712	128	4011333897126	907076	258	4006062070766	92.700	209	4011333927007	94.700	209	4011333947005	963.08	235	4011333963081	986.20	16	4011333986202
894.10	146	4011333894101	907170	261	4006062071763	92.800	209	4011333928004	94.800	209	4011333948002	964.00	235	4011333964002	986.24	16	4011333986240
894.13	146	4011333894132	908.01	206	4011333908020	92.900	327	4011333920138	94.826	106	4011333940266	965.00	337	4011333965009	986.30	16	4011333986301
894.17	146	4011333894170	908.02	206	4011333908037	920.01	321	4011333920077	940.28	106	4011333940280	966.00	337	4011333966006	99.002	119	4011333990025
894.19	146	4011333894194	908.05	206	4011333908068	920.02	321	4011333920084	940.30	106	4011333940303	966.17	164	4011333966174	99.003	119	4011333990039
894.27	146	4011333894279	908.10	206	4011333908105	920.05	321	4011333920091	940.31	106	4011333940310	966.24	164	4011333966242	99.004	119	4011333990049
894.30	146	4011333894309	908.15	206	4011333908150	920.06	321	4011333920107	940.32	106	4011333940327	966.30	164	4011333966303	99.005	119	4011333990056
894.32	146	4011333894323	908.20	206	4011333908204	920.07	321	4011333920114	940.33	106	4011333940334	967.03	104	4011333967034	99.060	86	4011333990605
894.36	146	4011333894361	908.25	206	4011333908259	920.08	321	4011333920121	940.35	106	4011333940365	967.80	77	4011333967805	99.061	86	4011333990612
894.38	146	4011333894385	908.30	206	4011333908303	9200.0	260	4011333920008	940.36	106	4011333940372	968.01	77	4011333968017	99.062	86	4011333990629
894.41	146	4011333894415	908.40	206	4011333908402	922.25	208	4011333922255	940.38	106	4011333940389	968.35	77	4011333968352	99.063	86	4011333990650
894.46	146	4011333894460	908.50	206	4011333908501	922.30	208	4011333922309	940.40	106	4011333940402	968.50	77	4011333968505	99.064	86	4011333990643
894.50	146	4011333894507	908.60	206	4011333908600	925.00	322	4011333925003	941.60	106	4011333941607	968.60	77	4011333968604	99.065	86	4011333990667
894.55	146	4011333894552	908.80	206	4011333908808	925.01	322	4011333925010	941.70	106	4011333941706	968.70	77	4011333968703	99.100	86	4011333991008
894.60	146	4011333894606	909.01	206	4011333909010	925.02	322	4011333925027	941.80	106	4011333941805	968.80	77	4011333968802	99.111	86	4011333991121
894.65	146	4011333894651	909.02	206	4011333909027	925.03	322	4011333925034	941.90	106	4011333941904	97.000	190	4011333970003	99.220	177	4003773042341
894.70	146	4011333894705	909.05	206	4011333909058	925.05	322	4011333925058	942.26	106	4011333942260	97.001	190	4011333970010	99.500	86	4011333995006
894.75	146	4011333894750	909.10	206	4011333909102	925.06	322	4011333925065	942.28	106	4011333942284	97.003	204	4011333970011	99.000	207	4011333995001
894.80	146	4011333894804	909.15	206	4011333909157	925.07	323	4011333925072	942.30	106	4011333942307	97.004	204	4011333970058	99.001	59	4260056155192
894.85	146	4011333894859	909.20	206	4011333909201	926.03	321	4011333926031	9425.0	358	4011333942505	97.005	204	4011333970065	99.040	59	4260056153501
894.90	146	4011333894903	909.25	206	4011333909256	926.05	321	4011333926055	9439.0	358	4011333943908	97.030	204	4011333970300	99.041	59	4260056153518
8961.3	239	4011333898130	909.30	206	4011333909300	926.10	321	4011333926109	945.00	106	4011333945001	97.050	204	4011333970508	99.044	59	4260056153549
9.1010	320	4011333910108	909.40	206	4011333909409	926.26	321	4011333926260	946.01	28	4011333946015	97.115	343	4011333971154	99.046	59	4260056153563
9.2025	320	4011333920251	909.50	206	4011333909508	926.33	321	4011333926338	946.02	28	4011333946022	97.125	343	4011333971253	99.050	86	4011333990513
9.2814	13	4011333928141	909.60	206	4011333909607	93.000	109	4011333930007	946.06	56	4084900820599	97.230	343	4011333972304	99.052	59	4260056153556
9.3010	320	4011333930168	909.75	206	4011333909751	93.115	344	4011333931158	95.125	118	4011333951255	97.325	343	4011333973264	99.140	59	4260056153716
9.3018	320	4011333930182	91.075	57	4084900210260	93.125	344	4011333931257	95.150	118	4011333951507	97.350	343	4011333973509	99.141	59	4260056153723
9.3218	13	4011333932193	91.115	345	4011333911150	93.230	344	4011333932308	95.175	118	4011333951750	97.355	343	4011333973554	99.144	59	4260056153754
9.4560	320	4011333945605	91.125	345	4011333911259	930013	257	4006062400136	95.200	118	4011333952009	97.030	185	4011333970034	99.146	59	4260056153709
9.4824	13	4011333948248	91.180	345	4011333911808	930023	257	4006062400235	95.250	118	4011333952504	97.040	27	4011333970409	99.152	59	4260056153761
9.5010	320	4011333950135	91.700	209	4011333917008	930037	257	4006062400372	95.300	118	4011333953006	9722.0	27	4011333972205	99.103	177	4003773035619
9.6010	320	4011333960103	91.800	209	4011333918005	930047	257	4006062400471	95.040	246	4011333950043	973.25	207	4011333973257	99.142	177	4003773071419
9.6012	320	4011333960127	910.50	86	4011333910504	930059	258	4006062400594	95.060	246	4011333950067	973.30	207	4011333973301	99.143	177	4003773039297
9.9012	320	4011333990124	911.00	52	4011333911013	930061	258	4006062400617	95.080	246	4011333950081	9744.0	151	4011333974407	99.525	207	4011333995259
90.111	78	4011333901113	911.01	52	4011333911020	9.3007	86	4011333930120	95.010	246	4011333950104	9745.0	151	4011333974506	99.530	207	4011333995303
90.113	78	4011333901137	911.02	52	4011333911037	930097	258	4006062400976	95.012	246	4011333950128	9746.0	151	4011333974605	99.93.1	128	4011333999938
90.114	78	4011333901144	911.03	52	4011333911044	930114	259	4006062401140	95.014	246	4011333950142	976.10	206	4011333976104	99.93.2	128	4011333999932
90.120	213	4011333901229	911.04	52	4011333911075	930138	259	4006062401386	95.016	246	4011333950166	976.20	206	4011333976203	99.93.3	128	4011333999932
90.500	209	4011333905012	911.05	52	4011333911051	930140	257	4006062401409	95.018	246	4011333950180	9791.0	27	4011333979105	99.970.1	395	4011333999721
90.523	79	4011333905234	911.06	52	4011333911068	930231	259	4006062402314	95.020	246	4011333950203	98.015	204	4011333980156	99.970.5	395	4011333999707
90.600	210	4011333906002	911.30	52	4975364057136	930346	257	4006062403465	95.024	246	4011333950241	98.020	204	4011333980200	99.970.6	395	4011333999714
90.710	209	4011333907139	911.55	52	4011333911556	930358	258	4006062403588	95.005	24	4011333950050	98.030	204	4011333980309	99.975.1	397	4011333999776
90.800	209	4011333908006	9113.2	39	4003773079538	930363	260	4006062403632	95.040	338	4011333950401	98.040	204	4011333980408	99.975.2	397	4011333999769
90.801	209	4011333908013	912.04	53	4011333912041	930460	259	4006062404608	95.060	338	4011333950609	98.050	204	4011333980507	99.975.4	397	4011333999783
90.805	209	4011333908051	912.05	53	4011333912058	930472	258	4006062404721	95.080	338	4011333950807	98.100	204	4011333981009	99.977.2	395	4011333999875
90.808	209	4011333908082	912.11	53	4011333912119	931.14	105	4011333931141	95.101	165	4011333951019	98.150	204	4011333			



Öffnungszeiten unserer Niederlassungen auf: www.kemmler.de

Schausonntag: Ob Ihre gewünschte Niederlassung einen Schausonntag anbietet, finden Sie ebenfalls unter www.kemmler.de

Sieben Spezialabteilungen unter einem Dach:

Dachbau, Trockenbau, Putz/Fassade, Hochbau, Tiefbau, Gartenbau, Fliesen.

info@kemmler.de www.kemmler.de www.fliesen-kemmler.de

Aalen 73431
Ulmer Straße 118

Altensteig 72213
Bahnhofstraße 54

Balingen 72336
Lange Straße 18

Böblingen 71034
Hanns-Klemm-Straße 12

Bruchsal 76646
Steinbach Baustoffe & Fliesen
Im Wendelrot 9

Diedorf 86420
Weber Baustoffe & Fliesen
Industriestraße 10

Donaueschingen 78166
Rudolf-Diesel-Straße 2

Echterdingen 70771
Nikolaus-Otto-Straße 4

Ettlingen 76275
Borsigstraße 7

Fellbach 70736
Benzstraße 19

Hechingen 72379
Brunnenstraße 17–19

Herrenberg 71083
Max-Eyth-Straße 2

Horb 72160
Industriestraße 90

Malterdingen 79364
Unterwald 8

Metzingen 72555
Gutenbergstraße 57

Münsingen 72525
Lautertalstraße 38

Neu-Ulm 89231
Otto-Renner-Straße 18

Nürtingen 72622
Lauterstraße 11

Oberndorf 78727
Neckarstraße 37

Pforzheim Nord 75177
Mülleracker 1–5

Pforzheim Süd 75179
Dennigstraße 4

Ravensburg 88213
Gewerbegebiet 6

Schorndorf 73614
Lange Straße 32

Stockach 78333
Hardtring 16

S-Stammheim 70435
Schwieberdinger Straße 200

S-Wangen 70327
Kesselstraße 33

Tübingen 72072
Hauptniederlassung
Reutlinger Straße 63

Unterhaching 82008
Am Sportpark 4

Weinsberg 74189
Am Autobahnkreuz 9–13