

# Für ein schöneres Draußen 2020

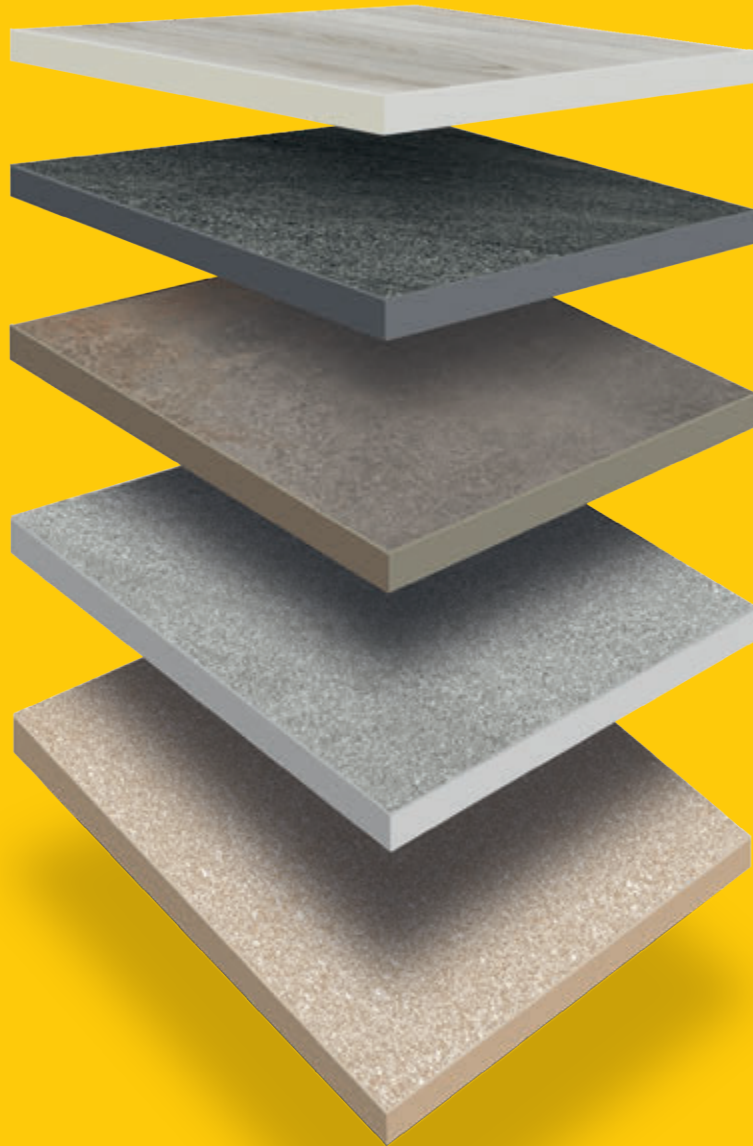

## Unser Sortiment – so individuell wie Sie selbst.

### Liebe Ausstellungsbesucher, liebe Leserinnen und Leser,

schön, dass Sie zu Kemmler kommen. Hier sind Sie an der richtigen Adresse, wenn es um Ihr Wohnerlebnis im Freien geht.

Ein romantischer Sitzplatz im Garten zum Verlieben?  
Eine stilvolle Terrasse, die zu Ihnen und Ihrem Umfeld passt?  
Eine Zufahrt so repräsentativ wie praktisch?  
Ein Eingangsbereich wie kein anderer: einladend und voller Charakter?  
Wovon träumen Sie?  
Wobei dürfen wir Sie unterstützen?

Die Möglichkeiten der Flächengestaltung rund um  
Ihr Haus sind so vielfältig wie individuell.  
Welche Terrassenplatte passt am besten zu Ihrem Stil?  
Was zeichnet ein umweltbewusstes Ökopflaster aus?  
Welche Farben geben den Ton an? Wir machen Ihnen die Auswahl leicht.

Auf den folgenden Seiten erhalten Sie einen Einblick in unser Produkt-Sortiment. Alles was Ihr Herz begehrt und was den Wert Ihrer Anlage steigert. Ausschließlich Qualitätsprodukte in hervorragender Verarbeitung, die Ihre Aufmerksamkeit verdienen und die wir Ihnen besonders empfehlen, weil sie besonders schön, hochwertig und langlebig sind. Und weil sie sich im Alltag schon tausendfach bewährt haben. Wir wissen worauf es in der Praxis ankommt. Basierend auf unzähligen Gesprächen mit professionellen Landschafts- und Gartenbauern geben wir Ihnen gern unser Know-how weiter. Bitte sprechen Sie uns an. Kommen. Schauen. Staunen.

In unseren Ausstellungen präsentieren wir Ihnen an jedem Kemmler Standort unsere Top-Produkte, die unseren strengen Kriterien an Form und Funktion standhalten.

So können Sie sehen, wie die Platten und Pflaster wirken, wie sie sich anfühlen und verlegen lassen. Und Sie haben immer einen kompetenten Ansprechpartner an Ihrer Seite. Wir nehmen uns Zeit für Sie.

Sie wollen nach Feierabend mal schnell vorbeischaun?  
Unsere Ausstellungen im Außenbereich sind rund um die Uhr für Sie geöffnet. Herzlich willkommen.

Wir freuen uns auf Sie.  
Ihr Kemmler-Team.



Frostbeständig



Längliches Format



Quadratisches Format



Formatmix



Pflegeleicht



Wasserdurchlässig  
(Stein oder Fuge)



Ökogutachten  
(je nach Verlegeart)



Loose Verlegung



Rektifizierung



Oberflächenschutz  
(Imprägnierung oder Beschichtung)

**Alles auf einen Blick.**

## Das erwartet Sie bei uns!

Sie haben Ihre Favoriten bereits in einer unserer Ausstellungen ausgewählt und sich den Namen oder die Platznummer notiert?

Auf Seite 75 finden Sie alle Produkte von A–Z. So können Sie Ihren Favoriten hier im Katalog schnell wiederfinden.



Pflaster.....	Seite 7
Platten .....	Seite 21
Fliesen für draußen .....	Seite 39
Zubehör .....	Seite 59
Praktische Hinweise .....	Seite 67
Übersicht nach Platznummern .....	Seite 73
Übersicht nach Produktnamen.....	Seite 75
Platz für Ihre Notizen .....	Seite 76



## Unser Pflastersortiment.

### Unsere Pflaster und Ökopflaster

Steine mit besonderem Charakter für individuelle Terrassen, Wege und Plätze

Mal im authentischen Used-Look – unbehandelt, puristisch, rustikal.  
Mal aufwendig veredelt mit feinem Kantenbruch und edlen Naturstein-Oberflächen.

Gestaltungspflaster in Premium-Qualität für Premium-Ansprüche.  
Produziert mit absolutem Qualitätsanspruch für den vielseitigen Einsatz und die extreme Belastung. Mit hohem Lauf- und Fahrkomfort.  
Wie geschaffen für Pkw & Co.

Immer auf der Höhe der Zeit! Umweltfreundliche Kemmler Ökopflaster sind nachhaltig und versickerungsfähig. Das wertvolle Nass landet nicht in der Kanalisation, sondern im Grundwasser.

Die Natur genießen aber nicht versiegeln: Das macht sich bezahlt.  
Und ein reines Gewissen. Die meisten Kommunen fordern und fördern die nachhaltige Bauweise rund ums Haus. Wir zeigen Ihnen auf den folgenden Seiten dafür die schönsten Beläge.

Öko-logisch! Von allem nur das Beste. Vom Beton den harten Kern,  
vom Naturstein die edlen Splitte. Unsere Pflaster sind von Haus aus Natur pur –  
und das Allerbeste: Sie sind dauerhaft schön.

»  
Hof, Einfahrt, Weg:  
Pflaster in all  
ihrer Vielfalt.  
«





# K4 Pflaster



Art.-Nr. 6001010331 und 6001010332



Art.-Nr.: 6001010331  
6001010332  
6001010374  
Format: 16 x 16 cm  
24 x 16 cm  
32 x 16 cm  
Stärke: 6 cm  
Eigenschaft: mit ca. 5 mm  
Drainfuge  
Farbe: effekt-anthrazit  
Nr. 48  
Platz: 39



Art.-Nr. 6001010245 und 6001010246



Art.-Nr.: 6001010245  
6001010246  
Format: 16 x 16 cm  
24 x 16 cm  
Stärke: 8 cm  
Eigenschaft: mit ca. 5 mm  
Drainfuge  
Farbe: grau Nr. 14  
Platz: 41

# K4 Pflaster



Art.-Nr.: 6001010344  
6001010345  
6001010375  
Format: 16 x 16 cm  
24 x 16 cm  
32 x 16 cm  
Stärke: 6 cm  
Farbe: effekt-grau Nr. 86  
Platz: 44



Art.-Nr.: 6001010290  
6001010291  
6001010353  
Format: 16 x 16 cm  
24 x 16 cm  
32 x 16 cm  
Stärke: 6 cm  
Eigenschaft: mit ca. 5 mm  
Drainfuge  
Oberfläche: sandgestrahlt  
Farbe: graffito Nr. 739  
Platz: 46



Art.-Nr. 6001010291



Art.-Nr. 6001010294, 6001010295 und 6001010371



Art.-Nr.: 6001010294  
6001010295  
6001010371  
Format: 16 x 16 cm  
24 x 16 cm  
32 x 16 cm  
Stärke: 6 cm  
Eigenschaft: mit ca. 5 mm  
Drainfuge  
Farbe: muschelkalk Nr. 700  
meliert  
Platz: 42



Art.-Nr. 6001010292, 6001010293 und 6001010373



Art.-Nr.: 6001010292  
6001010293  
6001010373  
Format: 16 x 16 cm  
24 x 16 cm  
32 x 16 cm  
Stärke: 6 cm  
Eigenschaft: mit ca. 5 mm  
Drainfuge  
Farbe: grau-anthrazit  
Nr. 345 meliert  
Platz: 43



Art.-Nr. 6001010338 und 6001010335



Art.-Nr.: 6001010338  
6001010335  
6001010376  
Format: 16 x 16 cm  
24 x 16 cm  
32 x 16 cm  
Stärke: 6 cm  
Oberfläche: geschliffen  
Farbe: santino-graffito  
Nr. 130  
Platz: 50



Art.-Nr. 6001010345



# Tegula



Art.-Nr.: 6006060172  
6006060170  
Format: 10,4 x 17,3 cm  
20,8 x 17,3 cm  
Stärke: 7 cm  
Eigenschaft: 1/2 Stein palettiert  
1/1 Stein palettiert  
Farbe: Melaphyr-Forte  
Nr. 107  
Platz: 52



Art.-Nr.: 6006060176  
6006060180  
Format: 10,4 x 17,3 cm  
20,8 x 17,3 cm  
Stärke: 7 cm  
Eigenschaft: 1/2 Stein palettiert  
1/1 Stein palettiert  
Farbe: Brown-Shadow  
Nr. 151  
Platz: 32



Art.-Nr.: 6006060173  
6006060177  
Format: 10,4 x 17,3 cm  
20,8 x 17,3 cm  
Stärke: 7 cm  
Eigenschaft: 1/2 Stein palettiert  
1/1 Stein palettiert  
Farbe: Stauer-schattiert  
Nr. 70  
Platz: 53

# Safelock Öko



Art.-Nr.: 6001030232  
6001030233  
Format: 20 x 20 cm  
30 x 20 cm  
Stärke: 6 cm  
Farbe: schiefergrau  
changierend  
Platz: 60



Art.-Nr.: 6001030219  
6001030220  
Format: 16 x 16 cm  
24 x 16 cm  
Stärke: 8 cm  
Farbe: schiefergrau  
changierend  
Platz: 49

# Lido Ökopflaster



Art.-Nr.: 6030030005  
Format: 28 x 16 cm  
35 x 16 cm  
42 x 16 cm  
Stärke: 6 cm  
Eigenschaft: mit Mikrofase und  
Verschiebesicherung  
Oberfläche: feingestrahlt  
Farbe: dunkelgrau  
Platz: 47



Art.-Nr.: 6030030002  
Format: 30 x 16 cm  
40 x 16 cm  
50 x 16 cm  
Stärke: 8 cm  
Eigenschaft: mit Mikrofase und  
Verschiebesicherung  
Oberfläche: naturbelassen  
Farbe: anthrazitgrau  
Platz: 51



Art.-Nr.: 6001030234  
6001030235  
Format: 20 x 20 cm  
30 x 20 cm  
Stärke: 6 cm  
Farbe: juragrau  
changierend  
Platz: 60





# Heilbronner Antik



Art.-Nr.: 6001010321  
6001010322  
6001010323  
6001010324  
6001010325

Format: 10,5 x 17,5 cm  
15,8 x 17,5 cm  
21,0 x 17,5 cm  
26,3 x 17,5 cm  
31,5 x 17,5 cm

Stärke: 7 cm  
Eigenschaft: palettiert  
Farbe: jura meliert Nr. 164  
Platz: 54



Art.-Nr. 6001010323 und 6101010324



Art.-Nr.: 6001010228  
6001010229  
6001010230  
6001010231  
6001010232

Format: 10,5 x 17,5 cm  
15,8 x 17,5 cm  
21,0 x 17,5 cm  
26,3 x 17,5 cm  
31,5 x 17,5 cm

Stärke: 7 cm  
Eigenschaft: palettiert  
Farbe: muschelkalk Nr. 700  
Platz: 55

# Don Benito

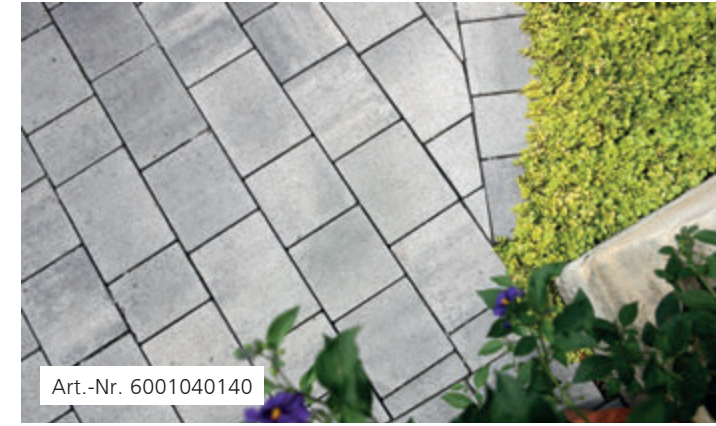

Art.-Nr. 6001040140



Art.-Nr.: 6001040140  
Format: 13 x 13 cm  
19,5 x 13 cm  
26 x 13 cm  
Stärke: 8 cm  
Eigenschaft: scharfkantig, ohne Natursteinvorsatz  
Farbe: titan, durchgehend eingefärbt  
Platz: 57

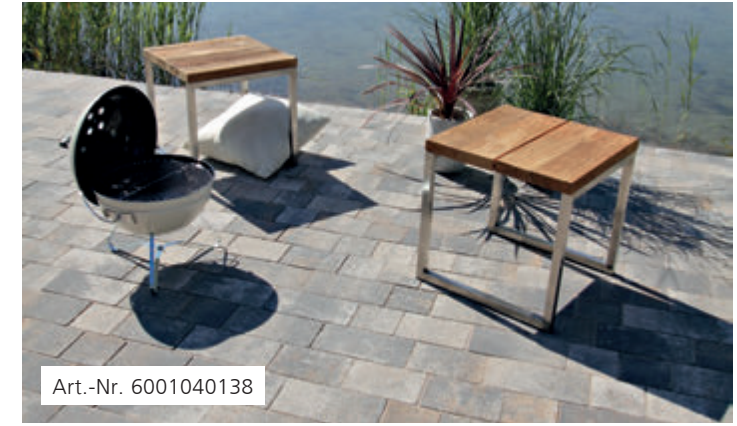

Art.-Nr. 6001040138



Art.-Nr.: 6001040138  
Format: 13 x 13 cm  
19,5 x 13 cm  
26 x 13 cm  
Stärke: 8 cm  
Eigenschaft: scharfkantig, ohne Natursteinvorsatz  
Farbe: muschelkalk, durchgehend eingefärbt  
Platz: 58

# Pharo Selection



Art.-Nr. 6001040144

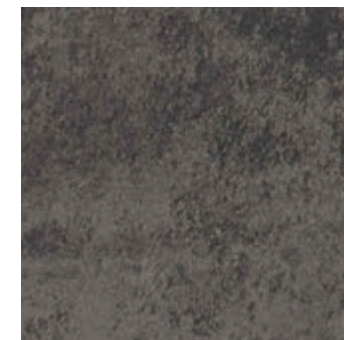

Art.-Nr.: 6001040144  
Format: 30 x 15 cm  
60 x 15 cm  
30 x 30 cm  
60 x 30 cm  
Stärke: 8 cm  
Farbe: Cassero  
black-shadow  
Platz: 59

# Decaston Kleinpflaster



Art.-Nr. 6001230022

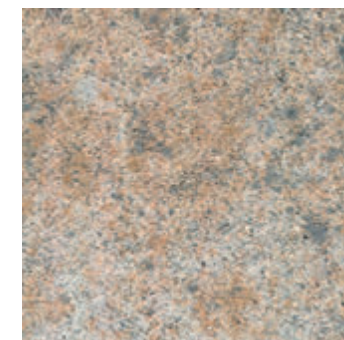

Art.-Nr.: 6001230022  
Format: 16 – 35 x 15 cm  
Stärke: 8 cm  
Oberfläche: naturbelassen  
Farbe: muschelkalk  
nuanciert  
Platz: 96



Art.-Nr. 6001010348 und 6001010350

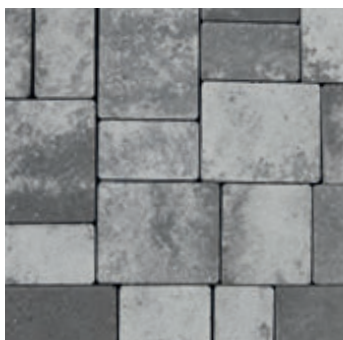

Art.-Nr.: 6001010348  
6001010349  
6001010350  
6001010351  
6001010352

Format: 10,5 x 17,5 cm  
15,8 x 17,5 cm  
21,0 x 17,5 cm  
26,3 x 17,5 cm  
31,5 x 17,5 cm

Stärke: 7 cm  
Eigenschaft: Rohling  
Farbe: schwarz-weiß meliert Nr. 645  
Platz: 56



Art.-Nr. 6001010348 und 6001010350



# Spirell



Art.-Nr. 6030060075



Art.-Nr.: 6030060075  
 Format: 30 x 15 cm  
 Stärke: 8 cm  
 Eigenschaft: Längsrasenfuge  
 30 mm  
 Farbe: naturgrau Nr.10  
 Platz: 94



Art.-Nr. 6030060075

# Arena



Art.-Nr.: 6006060193  
 Format: Formatmix –  
 85% Normalsteine  
 (Länge 12–15 cm) +  
 Ausgleichsteine +  
 Bindersteine  
 Stärke: 8 cm  
 Eigenschaft: gekollert  
 Farbe: grau schattiert  
 Platz: 93



Art.-Nr.: 6006060215  
 Format: 60 % Normalstein  
 40 % XXL  
 Stärke: 8 cm  
 Eigenschaft: gekollert  
 Farbe: grau schattiert  
 Platz: -



Art.-Nr. 6006060193

# Soria

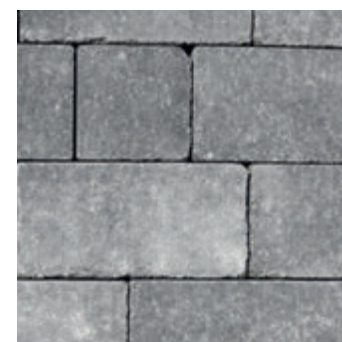

Art.-Nr.: 6001040141  
 Format: 13 x 13 cm  
 19,5 x 13 cm  
 26 x 13 cm  
 Stärke: 8 cm  
 Eigenschaft: gerumpelt  
 Farbe: titan, durchgehend  
 eingefärbt  
 Platz: 100



Art.-Nr.: 6001040139  
 Format: 13 x 13 cm  
 19,5 x 13 cm  
 26 x 13 cm  
 Stärke: 8 cm  
 Eigenschaft: gerumpelt  
 Farbe: muschelkalkmix,  
 durchgehend  
 eingefärbt  
 Platz: 100

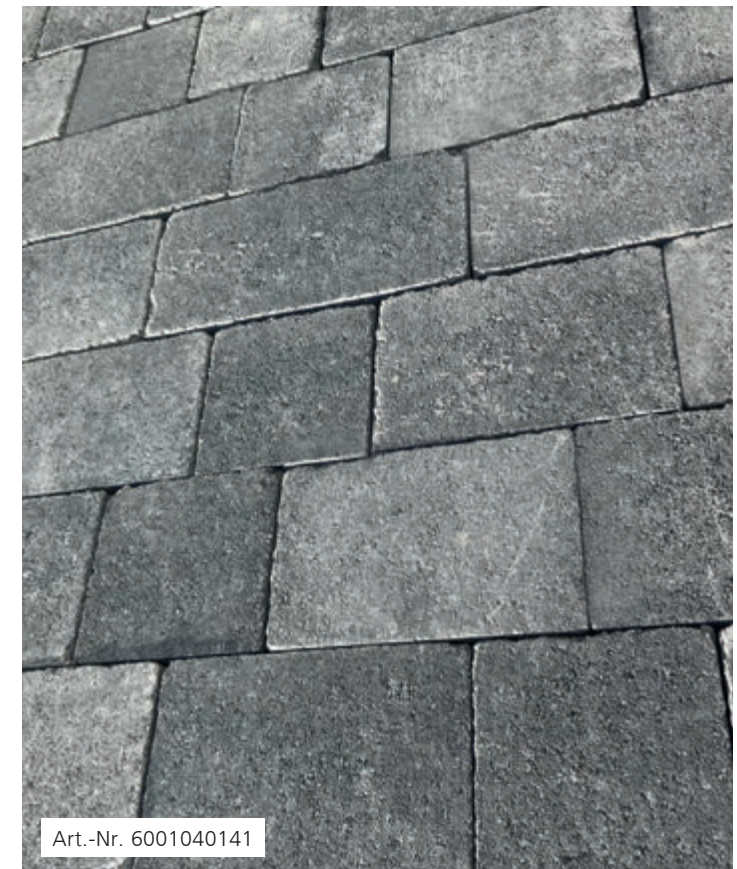

Art.-Nr. 6001040141



Art.-Nr. 6030060075 und 6001060184



Art.-Nr.: 6001060180  
 6001060181  
 6001060184  
 6001060187  
 6001060185  
 Format: 15 x 15 cm  
 22,5 x 15 cm  
 30 x 15 cm  
 45 x 15 cm  
 30 x 22,5 cm  
 Stärke: 8 cm  
 Farbe: naturgrau Nr.10  
 Platz: 94



Art.-Nr. 6001060184



## Sorrento



Art.-Nr.: 6030030007  
 Format: 30 x 20 cm  
 40 x 20 cm  
 50 x 20 cm  
 Stärke: 8 cm  
 Eigenschaft: Ökopflaster  
 Farbe: Torci  
 Platz: 97

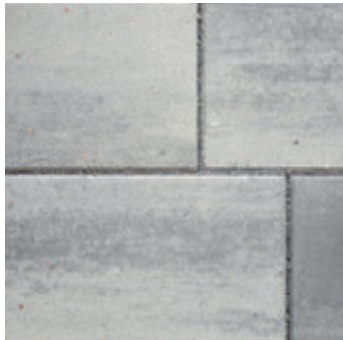

Art.-Nr.: 6030030008  
 Format: 30 x 20 cm  
 40 x 20 cm  
 50 x 20 cm  
 Stärke: 8 cm  
 Eigenschaft: Ökopflaster  
 Farbe: Nerano  
 Platz: 97

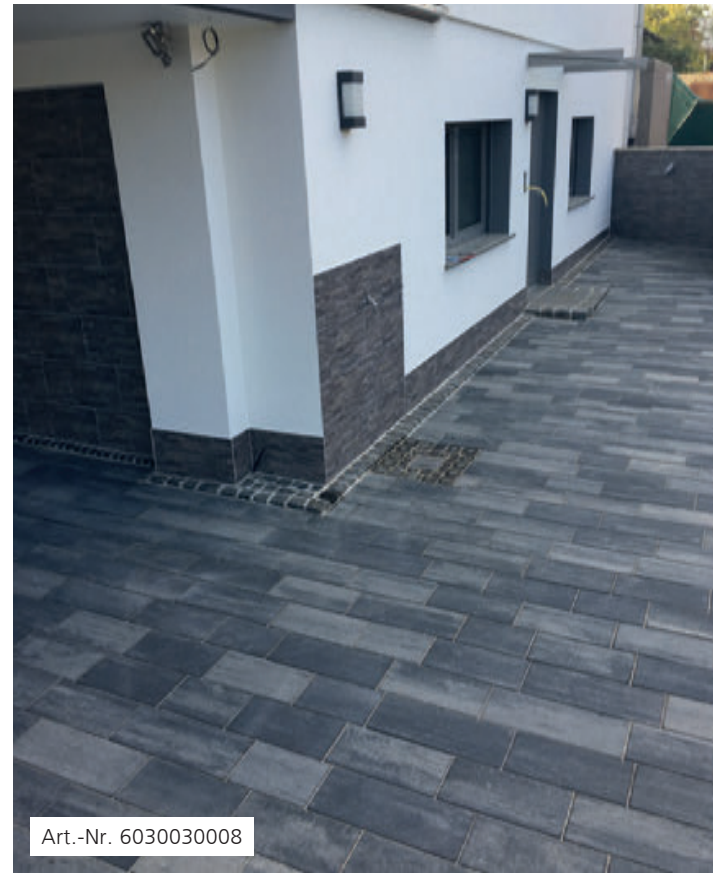

Art.-Nr. 6030030008

## Via Royal



Art.-Nr. 6001070027



Art.-Nr.: 6001070027  
 Format: 14 x 14 cm  
 28 x 14 cm  
 28 x 28 cm  
 42 x 28 cm  
 Stärke: 8 cm  
 Eigenschaft: beschichtet,  
 Verschiebesicherung  
 Farbe: quarzit  
 Platz: 31

## Salsa planline



Art.-Nr. 6001060176 und 6001060179

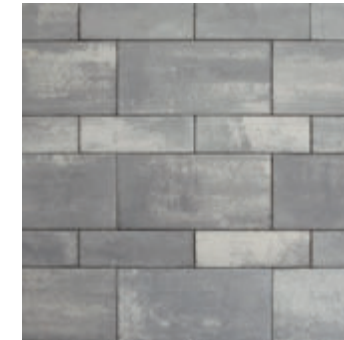

Art.-Nr.: 6001060176  
 6001060178  
 6001060179  
 Format: 30 x 15 cm  
 45 x 15 cm  
 60 x 30 cm  
 Stärke: 8 cm  
 Farbe: grau schattiert  
 Platz: 93



Art.-Nr. 6030030010



Art.-Nr.: 6030030010  
 Format: 30 x 20 cm  
 40 x 20 cm  
 50 x 20 cm  
 Stärke: 8 cm  
 Eigenschaft: Ökopflaster  
 Farbe: Amalfi  
 Platz: 30



Art.-Nr. 6030030010

## Rechteck-/Quadratpflaster



Art.-Nr. 6001010300

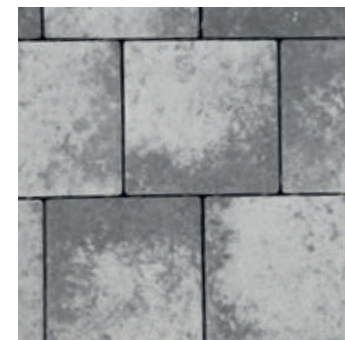

Art.-Nr.: 6001010300  
 6001010299  
 6001010298  
 Format: 10 x 10 cm  
 20 x 10 cm  
 20 x 20 cm  
 Stärke: 6 cm  
 Oberfläche: naturbelassen  
 Farbe: schwarz/weiß  
 meliert Nr. 645  
 Platz: 40

## Tetrago

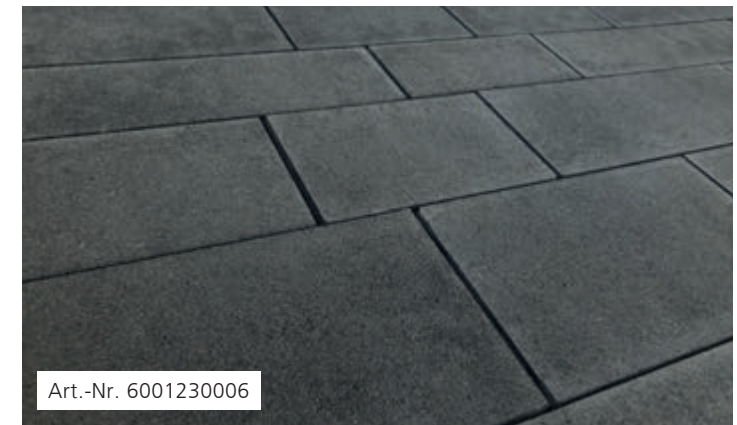

Art.-Nr. 6001230006



Art.-Nr.: 6001230006  
 Format: Kombi-Lage Typ D  
 Stärke: 8 cm  
 Oberfläche: gebürstet  
 Farbe: anthrazit  
 Platz: 19



# Arriscado antik



Art.-Nr.: 6030010281  
 Format: 7 x 10 cm  
 8,5 x 10 cm  
 10 x 10 cm  
 11,5 x 10 cm  
 Stärke: 8 cm  
 Farbe: muschelkalk Nr. 700  
 Platz: 37



Art.-Nr.: 6030010280  
 Format: 7 x 10 cm  
 8,5 x 10 cm  
 10 x 10 cm  
 11,5 x 10 cm  
 Stärke: 8 cm  
 Farbe: anthrazit meliert Nr. 66  
 Platz: 38

# Pasero



Art.-Nr.: 6001010134  
 6001010370  
 Format: 20 x 20 cm  
 30 x 20 cm  
 Stärke: 6 cm  
 Eigenschaft: mit 6,5 mm Drainfuge  
 Farbe: grau Nr. 14  
 Platz: 35

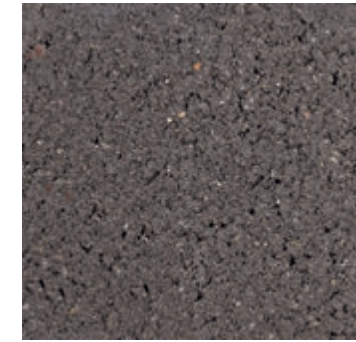

Art.-Nr.: 6001010282  
 6001010369  
 Format: 20 x 20 cm  
 30 x 20 cm  
 Stärke: 6 cm  
 Eigenschaft: mit 6,5 mm Drainfuge  
 Farbe: anthrazit Nr. 586 gefärbt  
 Platz: 36

# Barretto



Art.-Nr.: 6001010346  
 Format: 30 x 12,5 cm  
 40 x 12,5 cm  
 50 x 12,5 cm  
 30 x 16,7 cm  
 40 x 16,7 cm  
 50 x 16,7 cm  
 Stärke: 8 cm  
 Eigenschaft: mit ca. 4 mm Drainfuge  
 Farbe: anthrazit meliert Nr. 66  
 Platz: 61



Art.-Nr.: 6001010234  
 Format: 30 x 12,5 cm  
 40 x 12,5 cm  
 50 x 12,5 cm  
 30 x 16,7 cm  
 40 x 16,7 cm  
 50 x 16,7 cm  
 Stärke: 8 cm  
 Eigenschaft: mit ca. 4 mm Drainfuge  
 Oberfläche: sandgestrahlt  
 Farbe: schwarzgranit Nr. 257  
 Platz: 62

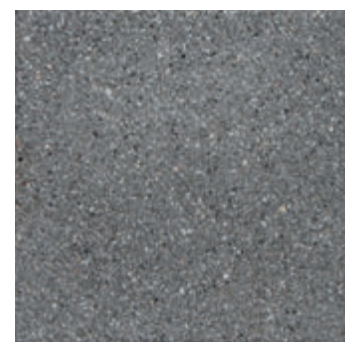

Art.-Nr.: 6001010305  
 Format: 20 x 20 cm  
 Stärke: 6 cm  
 Eigenschaft: mit 6,5 mm Drainfuge  
 Oberfläche: sandgestrahlt  
 Farbe: anthrazit Nr. 179  
 Platz: 45





**Unser Plattensortiment.**

## Terrassenplatten

Zeitlos, pflegeleicht, langlebig.

Für klassisch schöne Auftritte. Überzeugend auf der ganzen Fläche.

Hochwertige Materialien, exklusive Oberflächen –  
Unsere Terrassenplatten sind Produkte in exzellenter Qualität.  
Für ein zeitlos schönes Zuhause mit besonderer Ausstrahlung.  
Mal in natürlichen Farbtönen, mal in topaktuellen Farbtrends.

Mit unterschiedlichen Formaten und individuellen Ausprägungen.  
Gern im edlen Naturstein-Look oder mit puristischer Anmutung.  
Oft veredelt und pflegeleicht für ein dauerhaft schönes Erscheinungsbild.  
Geschaffen für Ihr besonderes Wohnerlebnis im Freien.

Lassen Sie sich inspirieren.



»  
Für jeden  
Geschmack die  
richtige Wahl!  
«





## Einfache Betonplatte



Art.-Nr.: 6020660150  
6020660151  
Format: 40 x 40 cm  
60 x 40 cm  
Stärke: 4 cm  
Oberfläche: betonglatt  
Farbe: grau  
Platz: 2



Art.-Nr.: 6020660089  
Format: 50 x 50 cm  
Stärke: 4,2 cm  
Oberfläche: betonglatt  
Farbe: grau  
Platz: 2

## Bondeno



Art.-Nr. 6010030020



Art.-Nr.: 6010030010  
6010030020  
6010030115  
6010030021  
6010030114  
Format: 40 x 40 cm  
60 x 40 cm  
80 x 40 cm  
50 x 50 cm  
60 x 60 cm  
Stärke: 4,2 cm  
Oberfläche: kugelgestrahlt  
Farbe: grau  
Platz: 6

## Gartenplatte ferro



Art.-Nr. 6010230036



Art.-Nr.: 6010230036  
6010230038  
6010230037  
Format: 40 x 40 cm  
60 x 40 cm  
50 x 50 cm  
Stärke: 5 cm  
Oberfläche: edelstahl-  
kugelgestrahlt  
Farbe: grau  
Platz: 7

## Tea



Art.-Nr. 6010040016



Art.-Nr.: 6010040010  
6010040016  
Format: 40 x 40 cm  
60 x 40 cm  
Stärke: 4,2 cm  
Oberfläche: kugelgestrahlt  
Farbe: weiß  
Platz: 1

## Arcadia Etna



Art.-Nr. 6010030102



Art.-Nr.: 6010030101  
6010030102  
6010030097  
Format: 40 x 40 cm  
60 x 40 cm  
50 x 50 cm  
Stärke: 4,2 cm  
Oberfläche: kugelgestrahlt  
Farbe: anthrazit  
Platz: 25

## Arcadia Lugano



Art.-Nr. 6010030003



Art.-Nr.: 6010030003  
6010030002  
6010030052  
Format: 40 x 40 cm  
60 x 40 cm  
50 x 50 cm  
Stärke: 4,2 cm  
Oberfläche: kugelgestrahlt  
Farbe: granithell  
Platz: 3

## Barcelona



Art.-Nr. 6010040019



Art.-Nr.: 6010040019  
6010040020  
Format: 40 x 40 cm  
60 x 40 cm  
Stärke: 4,2 cm  
Oberfläche: kugelgestrahlt  
Farbe: dunkelgrau  
Platz: 4

## Sorrento



Art.-Nr. 6010030111



Art.-Nr.: 6010030111  
Format: 80 x 40 cm  
Stärke: 5 cm  
Farbe: Marciano  
Platz: 13



## Lumea Ardesa

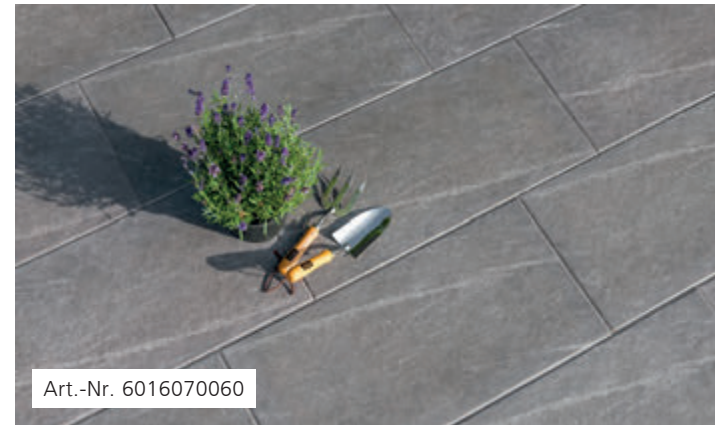

Art.-Nr.: 6016070059  
 Format: 80 x 40 cm  
 Stärke: 4 cm  
 Oberfläche: beschichtet  
 Farbe: Quarz Schieferoptik  
 Platz: 8



Art.-Nr.: 6016070060  
 Format: 80 x 40 cm  
 Stärke: 4 cm  
 Oberfläche: beschichtet  
 Farbe: Basalt Schieferoptik  
 Platz: 9

## Sevilla

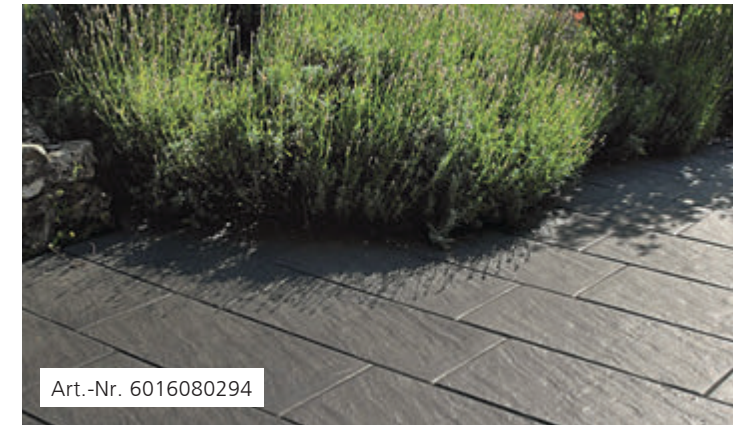

Art.-Nr.: 6016080295  
 6016080343  
 Format: 60 x 40 cm  
 60 x 60 cm  
 Stärke: 4 cm  
 3 cm  
 Oberfläche: gestrahlt und beschichtet  
 Farbe: grau  
 Platz: 15



Art.-Nr.: 6016080294  
 6016080339  
 Format: 60 x 40 cm  
 60 x 60 cm  
 Stärke: 4 cm  
 3 cm  
 Oberfläche: gestrahlt und beschichtet  
 Farbe: schiefer  
 Platz: 20

## Creativline



Art.-Nr.: 6010050157  
 Format: 80 x 40 cm  
 Stärke: 4 cm  
 Oberfläche: beschichtet  
 Farbe: teakgrau  
 Platz: 10

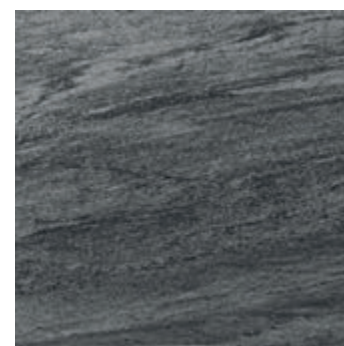

Art.-Nr.: 6010050158  
 Format: 80 x 40 cm  
 Stärke: 4 cm  
 Oberfläche: beschichtet  
 Farbe: felsgrau  
 Platz: 11

## Granitplatte



Art.-Nr.: 6053660537  
 6053660536  
 6053660538  
 Format: 60 x 30 cm  
 40 x 40 cm  
 60 x 40 cm  
 Stärke: 3 cm  
 Oberfläche: geflammt und gebürstet  
 Farbe: anthrazit  
 Platz: 28



Art.-Nr.: 6053660534  
 6053660533  
 6053660535  
 Format: 60 x 30 cm  
 40 x 40 cm  
 60 x 40 cm  
 Stärke: 3 cm  
 Oberfläche: geflammt und gebürstet  
 Farbe: grau  
 Platz: 29

## Plantano / Plantano XL

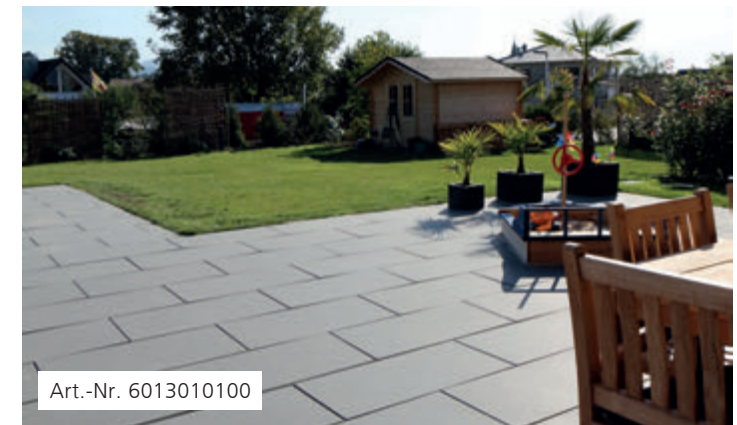

Art.-Nr.: 6013010066  
 6013010069  
 6013010100  
 Format: 50 x 50 cm  
 75 x 50 cm  
 100 x 50 cm  
 Stärke: 5 cm  
 Oberfläche: geschliffen  
 Farbe: Graffito Nr. 739  
 Platz: 34



# Fiamata



Art.-Nr. 6010050155

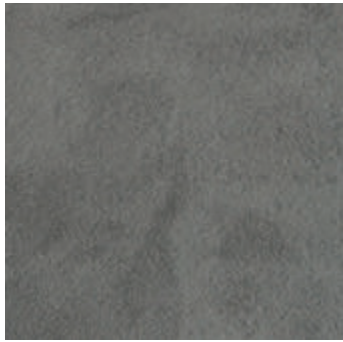

Art.-Nr.: 6010050152  
6010050153  
6010050155  
6010050154  
Format: 40 x 40 cm  
60 x 40 cm  
80 x 40 cm  
60 x 60 cm  
Stärke: 4,2 cm  
Oberfläche: diamantgebürstet  
Farbe: ardesia  
Platz: 16



Art.-Nr. 6010050137

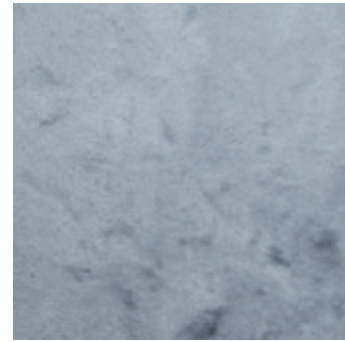

Art.-Nr.: 6010050113  
6010050068  
6010050133  
6010050137  
Format: 40 x 40 cm  
60 x 40 cm  
80 x 40 cm  
60 x 60 cm  
Stärke: 4,2 cm  
Oberfläche: diamantgebürstet  
Farbe: stracciatella  
Platz: 22

# Trend-Line



Art.-Nr. 6010050144



Art.-Nr.: 6010050143  
6010050144  
Format: 60 x 40 cm  
80 x 40 cm  
Stärke: 4,2 cm  
Oberfläche: sandgestrahlt und imprägniert  
Farbe: lichtgrau  
Platz: 17



Art.-Nr. 6010050144



Art.-Nr. 6010050073



Art.-Nr.: 6010050073  
6010050074  
6010050136  
6010050140  
Format: 40 x 40 cm  
60 x 40 cm  
80 x 40 cm  
60 x 60 cm  
Stärke: 4,2 cm  
Oberfläche: diamantgebürstet  
Farbe: nero  
Platz: 23



Art.-Nr. 6010050127 und 6010050135

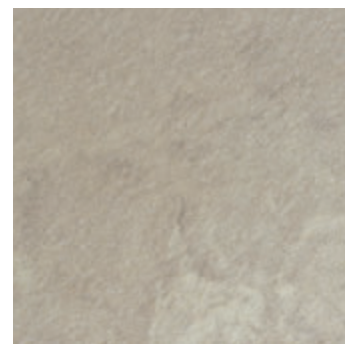

Art.-Nr.: 6010050125  
6010050127  
6010050135  
6010050139  
Format: 40 x 40 cm  
60 x 40 cm  
80 x 40 cm  
60 x 60 cm  
Stärke: 4,2 cm  
Oberfläche: diamantgebürstet  
Farbe: macchiato  
Platz: 24



Art.-Nr. 6010050145

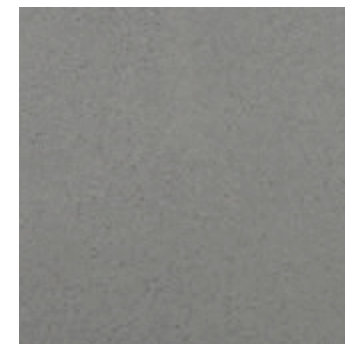

Art.-Nr.: 6010050145  
6010050146  
Format: 60 x 40 cm  
80 x 40 cm  
Stärke: 4,2 cm  
Oberfläche: sandgestrahlt und imprägniert  
Farbe: silbergrau  
Platz: 18



Art.-Nr. 6010050141



Art.-Nr.: 6010050141  
6010050142  
Format: 60 x 40 cm  
80 x 40 cm  
Stärke: 4,2 cm  
Oberfläche: sandgestrahlt und imprägniert  
Farbe: lavaschwarz  
Platz: 21



## Pasand Lava / Pasand Perla



Art.-Nr.: 6016040153  
 Format: 60 x 40 cm  
 Stärke: 4,2 cm  
 Oberfläche: kugelgestrahlt  
 Farbe: anthrazit  
 Platz: 5



Art.-Nr. 6016040145



Art.-Nr.: 6016040145  
 Format: 60 x 40 cm  
 Stärke: 4,2 cm  
 Oberfläche: kugelgestrahlt  
 Farbe: grau  
 Platz: 12

## Pamplona



Art.-Nr. 6010050028



Art.-Nr.: 6010050028  
 6010050027  
 6010050150  
 6010050149  
 Format: 40 x 40 cm  
 60 x 40 cm  
 80 x 40 cm  
 60 x 60 cm  
 Stärke: 4,2 cm  
 Oberfläche: kugelgestrahlt  
 Farbe: anthrazit  
 Platz: 14

## Tetrigo light

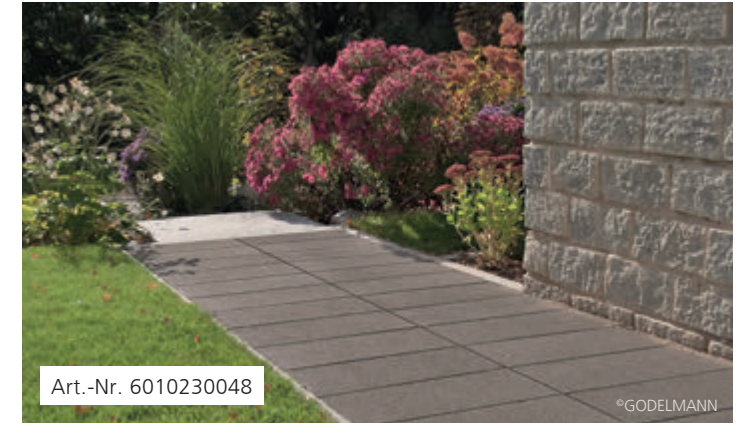

Art.-Nr. 6010230048

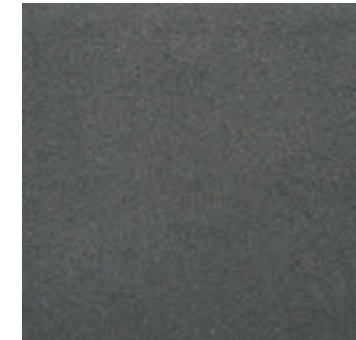

Art.-Nr.: 6010230048  
 Format: 80 x 40 cm  
 Stärke: 5 cm  
 Oberfläche: gebürstet  
 Farbe: anthrazit  
 Platz: 19

## Gabano

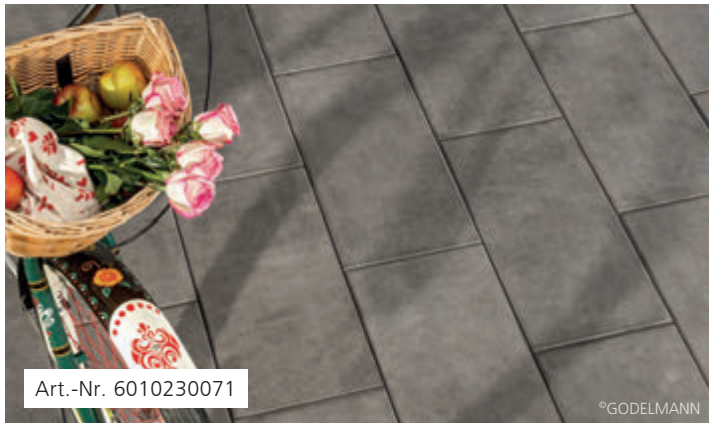

Art.-Nr. 6010230071



Art.-Nr.: 6010230071  
 Format: 60 x 30 cm  
 Stärke: 3 cm  
 Oberfläche: gebürstet  
 Farbe: rauchgrau  
 Platz: 48



Art.-Nr. 6010230068



Art.-Nr.: 6010230068  
 Format: 60 x 30 cm  
 Stärke: 3 cm  
 Oberfläche: gebürstet  
 Farbe: sandgrau dunkel  
 Platz: 48

## Decaston light



Art.-Nr. 6010230044



Art.-Nr.: 6010230043  
 6010230044  
 6010230053  
 Format: 40 x 40 cm  
 60 x 40 cm  
 80 x 40 cm  
 Stärke: 5 cm  
 Oberfläche: naturbelassen  
 Farbe: muschelkalk  
 nuanciert  
 Platz: 26



Art.-Nr. 6010230046



Art.-Nr.: 6010230045  
 6010230046  
 Format: 40 x 40 cm  
 60 x 40 cm  
 Stärke: 5 cm  
 Oberfläche: naturbelassen  
 Farbe: grau-schwarz  
 nuanciert  
 Platz: 27



# GeoCeramica



Art.-Nr.: 6016030131  
 Format: 60 x 60 cm  
 Stärke: 4 cm  
 Eigenschaft: Keramik-  
 Betonverbundplatte  
 Farbe: Evoque Beige  
 Platz: -



Art.-Nr.: 6016030134  
 Format: 60 x 60 cm  
 Stärke: 4 cm  
 Eigenschaft: Keramik-  
 Betonverbundplatte  
 Farbe: Evoque Greige  
 Platz: -

# GeoCeramica

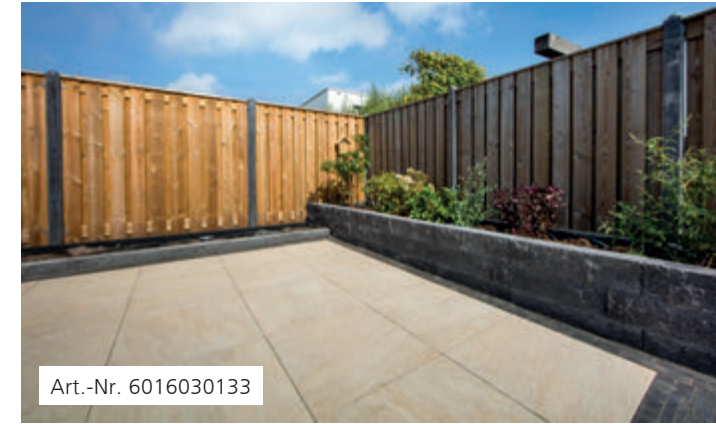

Art.-Nr.: 6016030133  
 Format: 80 x 40 cm  
 Stärke: 4 cm  
 Eigenschaft: Keramik-  
 Betonverbundplatte  
 Farbe: Fiordi Sand  
 Platz: -

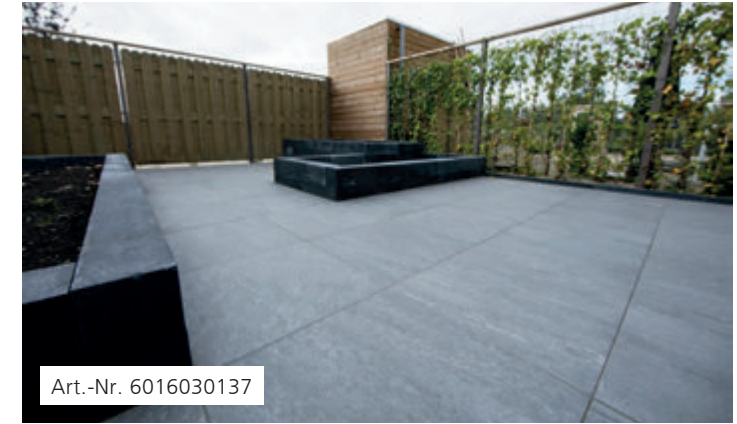

Art.-Nr.: 6016030137  
 Format: 80 x 40 cm  
 Stärke: 4 cm  
 Eigenschaft: Keramik-  
 Betonverbundplatte  
 Farbe: Fiordi Fumo  
 Platz: -

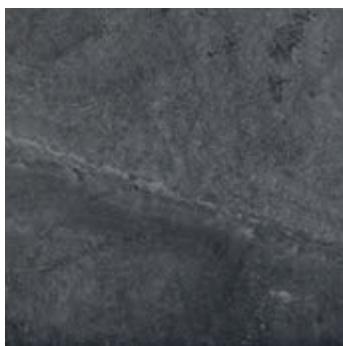

Art.-Nr.: 6016030129  
 Format: 60 x 60 cm  
 Stärke: 4 cm  
 Eigenschaft: Keramik-  
 Betonverbundplatte  
 Farbe: Marmorstone Black  
 Platz: -



Art.-Nr.: 6016030135  
 Format: 60 x 60 cm  
 Stärke: 4 cm  
 Eigenschaft: Keramik-  
 Betonverbundplatte  
 Farbe: Lava Slate  
 Platz: -

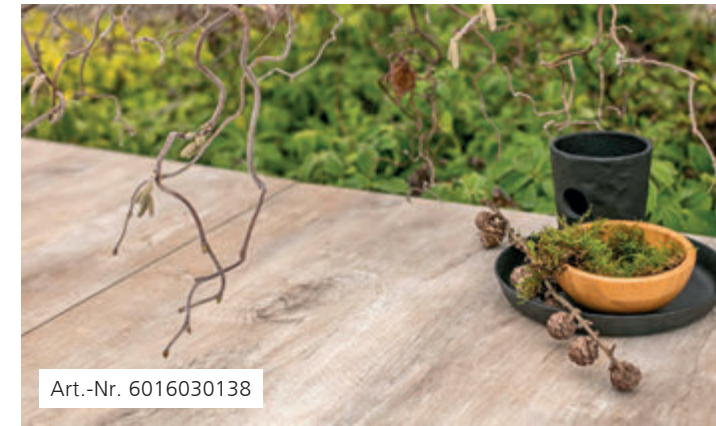

Art.-Nr.: 6016030138  
 6016030139  
 Format: 80 x 40 cm  
 120 x 30 cm  
 Stärke: 4 cm  
 Eigenschaft: Keramik-  
 Betonverbundplatte  
 Farbe: Timber Noce  
 Platz: -

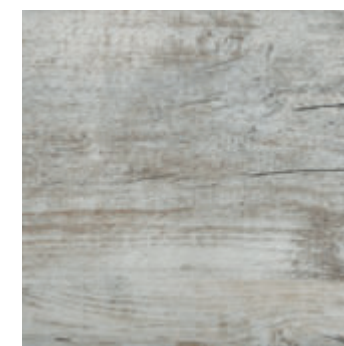

Art.-Nr.: 6016030136  
 6016030140  
 Format: 80 x 40 cm  
 120 x 30 cm  
 Stärke: 4 cm  
 Eigenschaft: Keramik-  
 Betonverbundplatte  
 Farbe: Timber Tortera  
 Platz: -



## Concret Natural



Art.-Nr. 6016080323



Art.-Nr.: 6016080323  
 Format: 60 x 60 cm  
 Stärke: 3 cm  
 Oberfläche: beschichtet  
 Farbe: grau  
 Platz: 70

## Caliza Saffier



Art.-Nr. 6016080332

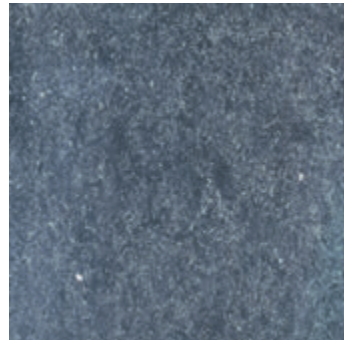

Art.-Nr.: 6016080332  
 Format: 60 x 60 cm  
 Stärke: 3 cm  
 Oberfläche: beschichtet  
 Platz: 72

## Exclusiv-Platten



Art.-Nr. 6010050151



Art.-Nr.: 6010050151  
 Format: 80 x 40 cm  
 Stärke: 4,2 cm  
 Oberfläche: sandgestrahlt und beschichtet  
 Farbe: seidengrau  
 Platz: 95



Art.-Nr. 6010010047



Art.-Nr.: 6010010047  
 Format: 75 x 50 cm  
 Stärke: 5 cm  
 Oberfläche: sandgestrahlt  
 Farbe: anthrazit  
 Platz: 98

## Caliza Azul

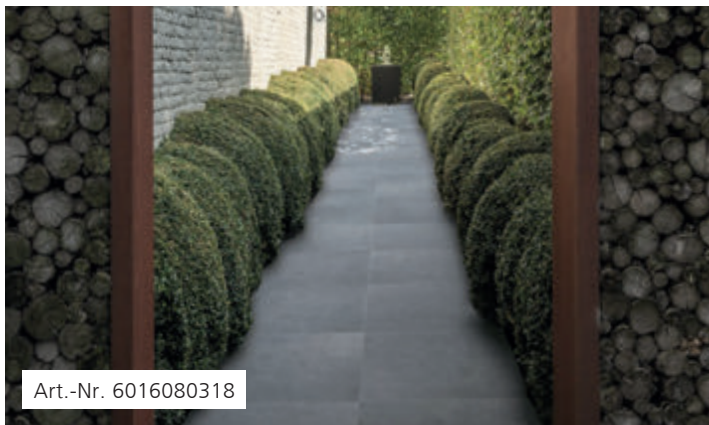

Art.-Nr. 6016080318



Art.-Nr.: 6016080318  
 Format: 60 x 60 cm  
 Stärke: 3 cm  
 Oberfläche: beschichtet  
 Platz: 71

## Romantic Siena



Art.-Nr. 6016080341



Art.-Nr.: 6016080341  
 Format: 60 x 60 cm  
 Stärke: 3 cm  
 Oberfläche: beschichtet  
 Platz: 73

## My Earth Garden

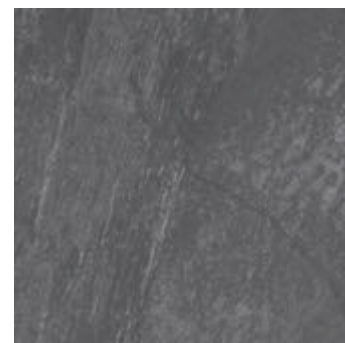

Art.-Nr.: 6035290068  
 Format: 80 x 40 cm  
 Stärke: 3 cm  
 Farbe: anthrazit multicolor  
 Trittsicherheit: R11  
 Platz: 33



Art.-Nr.: 6035290067  
 Format: 80 x 40 cm  
 Stärke: 3 cm  
 Farbe: grau multicolor  
 Trittsicherheit: R11  
 Platz: 33



Art.-Nr. 6035290067



## Oak Line Garden



Art.-Nr.: 6035290078  
 Format: 80 x 40 cm  
 Stärke: 3 cm  
 Farbe: caramel  
 Trittsicherheit: R11  
 Platz: -



Art.-Nr.: 6035290077  
 Format: 80 x 40 cm  
 Stärke: 3 cm  
 Farbe: milk  
 Trittsicherheit: R11  
 Platz: -



## Mont Blanc Garden

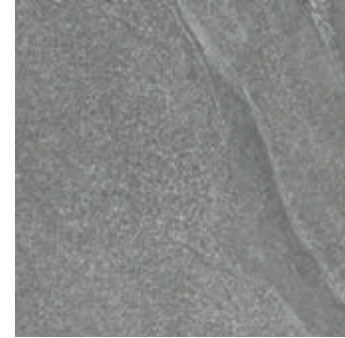

Art.-Nr.: 6035290075  
 Format: 60 x 60 cm  
 Stärke: 3 cm  
 Farbe: titan  
 Trittsicherheit: R11  
 Platz: -

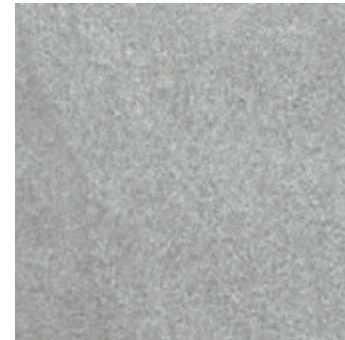

Art.-Nr.: 6035290083  
 Format: 60 x 60 cm  
 Stärke: 3 cm  
 Farbe: silver  
 Trittsicherheit: R11  
 Platz: -



## Tucson Garden



Art.-Nr.: 6035290069  
 Format: 60 x 60 cm  
 Stärke: 3 cm  
 Farbe: light rock  
 Trittsicherheit: R11  
 Platz: -

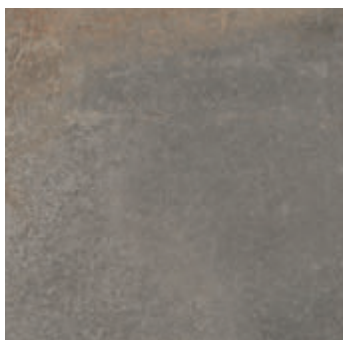

Art.-Nr.: 6035290070  
 Format: 60 x 60 cm  
 Stärke: 3 cm  
 Farbe: warm rock  
 Trittsicherheit: R11  
 Platz: -



## Mont Blanc Garden



Art.-Nr.: 6035290082  
 Format: 80 x 40 cm  
 Stärke: 3 cm  
 Farbe: sahara  
 Trittsicherheit: R11  
 Platz: -

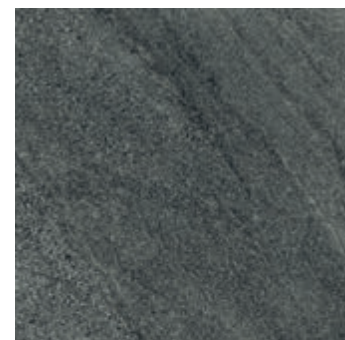

Art.-Nr.: 6035290081  
 Format: 80 x 40 cm  
 Stärke: 3 cm  
 Farbe: carbon  
 Trittsicherheit: R11  
 Platz: -

## Fossile Garden



Art.-Nr.: 6035290076  
 Format: 80 x 40 cm  
 Stärke: 3 cm  
 Farbe: gold  
 Trittsicherheit: R11  
 Platz: -



# Memphis Garden



Art.-Nr.: 6035290115  
 Format: 80 x 80 cm  
 Stärke: 3 cm  
 Farbe: warm grey  
 Trittsicherheit: R11  
 Platz: -



Art.-Nr.: 6035290113  
 Format: 80 x 80 cm  
 Stärke: 3 cm  
 Farbe: silver grey  
 Trittsicherheit: R11  
 Platz: -



Art.-Nr.: 6035290114  
 Format: 80 x 80 cm  
 Stärke: 3 cm  
 Farbe: dark grey  
 Trittsicherheit: R11  
 Platz: -

# Maxima

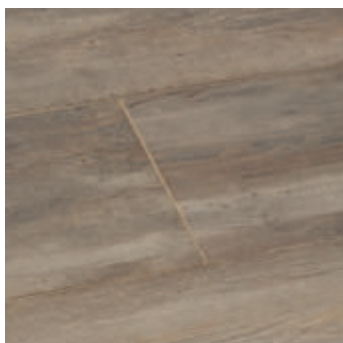

Art.-Nr.: 6035290012  
 Format: 80 x 40 cm  
 Stärke: 3 cm  
 Eigenschaft: Feinsteinzeug  
 Farbe: braun-grau  
 Walnuss  
 Trittsicherheit: R11  
 Platz: -



Art.-Nr.: 6035290006  
 Format: 80 x 40 cm  
 Stärke: 3 cm  
 Eigenschaft: Feinsteinzeug  
 Farbe: anthrazit gebändert  
 Negro Santiago  
 Trittsicherheit: R11  
 Platz: -



Art.-Nr.: 6035290009  
 Format: 80 x 40 cm  
 Stärke: 3 cm  
 Eigenschaft: Feinsteinzeug  
 Farbe: Holzoptik grau  
 Oyster  
 Trittsicherheit: R11  
 Platz: -



Art.-Nr.: 6035290007  
 Format: 80 x 40 cm  
 Stärke: 3 cm  
 Eigenschaft: Feinsteinzeug  
 Farbe: schwarz  
 Nero Maracana  
 Trittsicherheit: R11  
 Platz: -

# Maxima



Art.-Nr.: 6035290005  
 Format: 80 x 40 cm  
 Stärke: 3 cm  
 Eigenschaft: Feinsteinzeug  
 Farbe: gelb  
 Rio Dorado  
 Trittsicherheit: R11  
 Platz: -



Art.-Nr.: 6035290004  
 Format: 80 x 40 cm  
 Stärke: 3 cm  
 Eigenschaft: Feinsteinzeug  
 Farbe: gold-gelb  
 Limerick  
 Trittsicherheit: R11  
 Platz: -

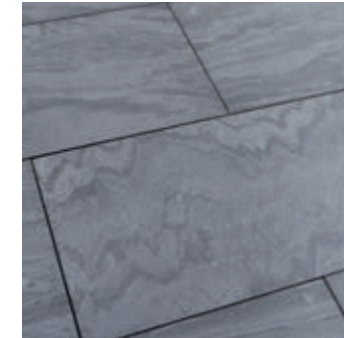

Art.-Nr.: 6035290008  
 Format: 80 x 40 cm  
 Stärke: 3 cm  
 Eigenschaft: Feinsteinzeug  
 Farbe: anthrazit gebändert  
 Nightfire  
 Trittsicherheit: R11  
 Platz: -

# Maxima

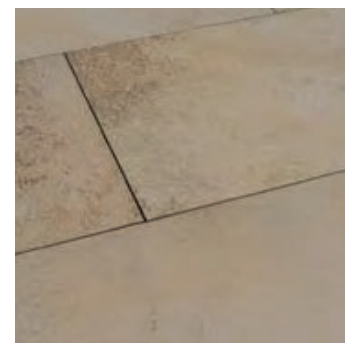

Art.-Nr.: 6035290011  
 Format: 80 x 40 cm  
 Stärke: 3 cm  
 Eigenschaft: Feinsteinzeug  
 Farbe: creme ocker  
 Solnhofer  
 Trittsicherheit: R11  
 Platz: -

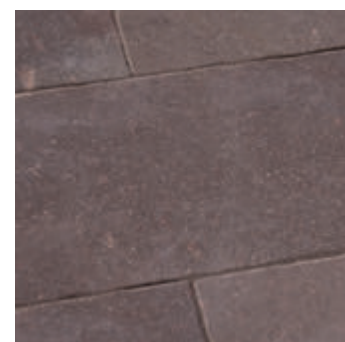

Art.-Nr.: 6035290010  
 Format: 80 x 40 cm  
 Stärke: 3 cm  
 Eigenschaft: Feinsteinzeug  
 Farbe: rötlich-bräunlich  
 Porfido  
 Trittsicherheit: R11  
 Platz: -

# Artistica / Artistica XL



Art.-Nr.: 6010010078  
 6010010064  
 Format: 60 x 30 cm  
 90 x 30 cm  
 Stärke: 5 cm  
 Eigenschaft: mit Fase und  
 KroTec-Schutz  
 Oberfläche: sandgestrahlt  
 Farbe: anthrazit Nr. 170  
 Platz: 99



Art.-Nr.: 6010010076  
 6010010062  
 Format: 60 x 30 cm  
 90 x 30 cm  
 Stärke: 5 cm  
 Eigenschaft: mit Fase und  
 KroTec-Schutz  
 Oberfläche: sandgestrahlt  
 Farbe: beige Nr. 168  
 Platz: 99



**Unser Fliesensortiment für draußen.**

## Unsere Outdoor-Fliesen

Zeitlos, pflegeleicht, langlebig.

Ihr Outdoor-Belag für schöne Auftritte – nicht nur für Ihre Füße.  
Überzeugen Sie auf der ganzen Fläche. Für ein dauerhaft schönes Erscheinungsbild sind unsere keramischen Feinsteinzeugbeläge genau das Richtige.

Möchten Sie es gerne einfach und pflegeleicht?  
Egal ob Holz-, Naturstein- oder Betonoptik, Sie finden bei uns genau das.  
Unser Sortiment deckt jeden Stil ab – von Landhaus bis Loft.

Wir bieten Ihnen die unterschiedlichsten Oberflächen in verschiedenen Formaten an, damit Sie Ihre individuelle Wohlfühloase kreieren können.

Neugierig geworden? Dann wünschen wir Ihnen nun viel Spaß beim Entdecken Ihrer Outdoor-Fliese.



»»  
Fliesen für den  
Outdoor-Bereich:  
stilvoll und edel.  
««



# Craco



Art.-Nr. 5002022323, grau



Art.-Nr.: 5002022322  
 Format: 40 x 120 cm  
 Stärke: 2 cm  
 Optik: Holz  
 Eigenschaft: unglasiert  
 Farbe: beige  
 Trittsicherheit: R11  
 Rektifizierung: ja



Art.-Nr.: 5002022323  
 Format: 40 x 120 cm  
 Stärke: 2 cm  
 Optik: Holz  
 Eigenschaft: unglasiert  
 Farbe: grau  
 Trittsicherheit: R11  
 Rektifizierung: ja



Art.-Nr.: 5002022325  
 Format: 40 x 120 cm  
 Stärke: 2 cm  
 Optik: Holz  
 Eigenschaft: unglasiert  
 Farbe: braun  
 Trittsicherheit: R11  
 Rektifizierung: ja

# Tito



Art.-Nr. 5002015757, hellbraun



Art.-Nr.: 5002015757  
 Format: 30 x 120 cm  
 Stärke: 2 cm  
 Optik: Holz  
 Eigenschaft: unglasiert  
 Farbe: hellbraun  
 Trittsicherheit: R11/B  
 Rektifizierung: ja

# Zapponeta



Art.-Nr. 5202013326, braun



Art.-Nr.: 5202013326  
 Format: 45 x 90 cm  
 Stärke: 2 cm  
 Optik: Holz  
 Eigenschaft: matt, glasiert  
 Farbe: braun  
 Trittsicherheit: R11  
 Rektifizierung: ja

# Notaresco

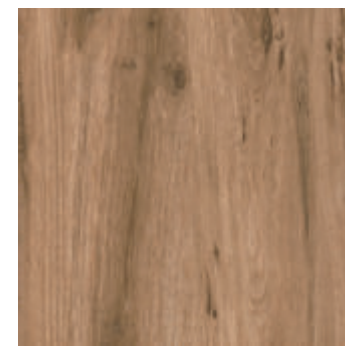

Art.-Nr.: 5202013328  
 Format: 45 x 90 cm  
 Stärke: 2 cm  
 Optik: Holz  
 Eigenschaft: matt, glasiert  
 Farbe: braun  
 Trittsicherheit: R11  
 Rektifizierung: ja



Art.-Nr.: 5202013327  
 Format: 45 x 90 cm  
 Stärke: 2 cm  
 Optik: Holz  
 Eigenschaft: matt, glasiert  
 Farbe: braun  
 Trittsicherheit: R11  
 Rektifizierung: ja



Art.-Nr. 5202013328, braun



# Traona



Art.-Nr. 5040550426, grau

# Travesio



Art.-Nr.: 5040550463  
 Format: 40 x 120 cm  
 Stärke: 2 cm  
 Optik: Holz  
 Eigenschaft: matt, glasiert  
 Farbe: grau  
 Trittsicherheit: R11/B  
 Rektifizierung: ja



Art.-Nr.: 5040550464  
 Format: 40 x 120 cm  
 Stärke: 2 cm  
 Optik: Holz  
 Eigenschaft: matt, glasiert  
 Farbe: braun  
 Trittsicherheit: R11/B  
 Rektifizierung: ja

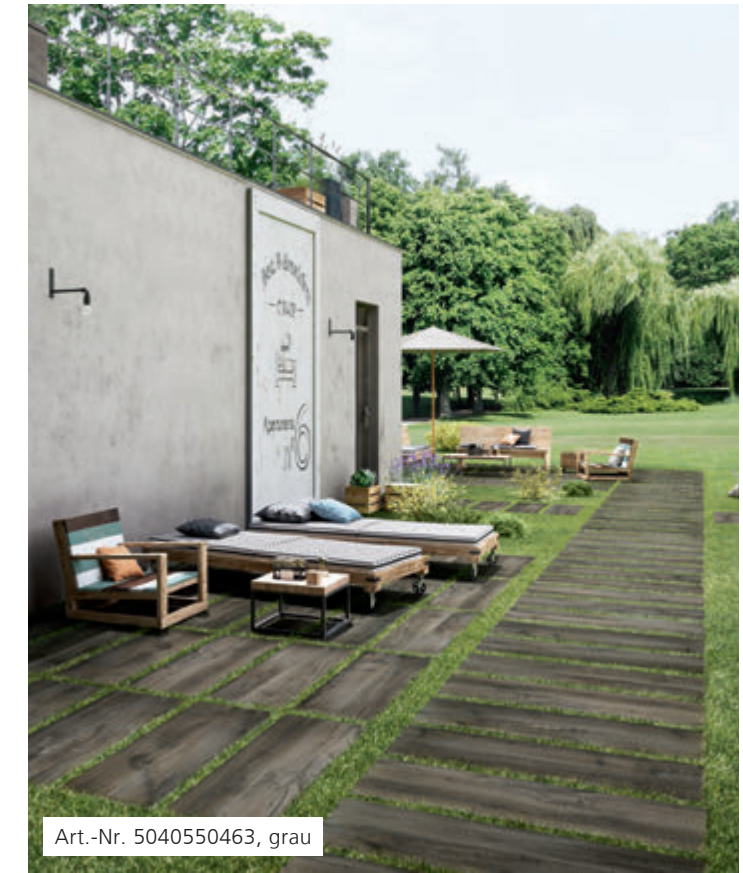

Art.-Nr. 5040550463, grau

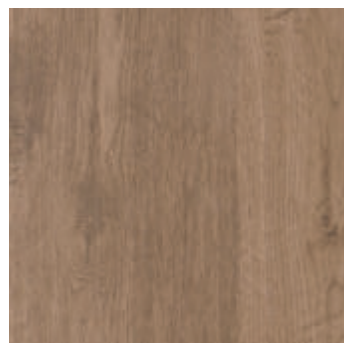

Art.-Nr.: 5040550425  
 Format: 40 x 120 cm  
 Stärke: 2 cm  
 Optik: Holz  
 Eigenschaft: unglasiert  
 Farbe: braun  
 Trittsicherheit: R11/C  
 Rektifizierung: ja



Art.-Nr.: 5040550427  
 Format: 40 x 120 cm  
 Stärke: 2 cm  
 Optik: Holz  
 Eigenschaft: unglasiert  
 Farbe: braun  
 Trittsicherheit: R11/C  
 Rektifizierung: ja

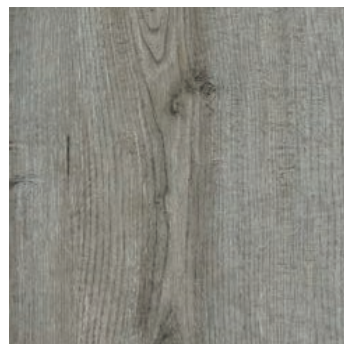

Art.-Nr.: 5040550426  
 Format: 40 x 120 cm  
 Stärke: 2 cm  
 Optik: Holz  
 Eigenschaft: unglasiert  
 Farbe: grau  
 Trittsicherheit: R11/C  
 Rektifizierung: ja

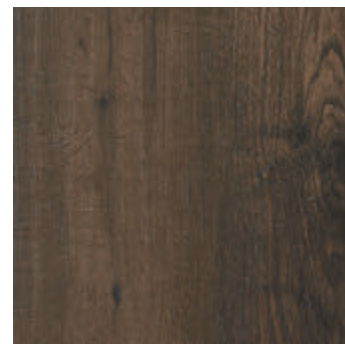

Art.-Nr.: 5040550428  
 Format: 40 x 120 cm  
 Stärke: 2 cm  
 Optik: Holz  
 Eigenschaft: unglasiert  
 Farbe: braun  
 Trittsicherheit: R11/C  
 Rektifizierung: ja

# Cengio



Art.-Nr. 5002022329, grau

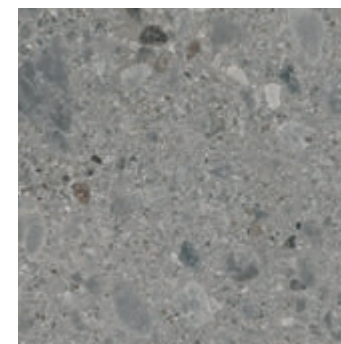

Art.-Nr.: 5002022329  
 Format: 80 x 80 cm  
 Stärke: 2 cm  
 Optik: Naturstein  
 Eigenschaft: unglasiert  
 Farbe: grau  
 Trittsicherheit: R11/C  
 Rektifizierung: ja

# Solanas

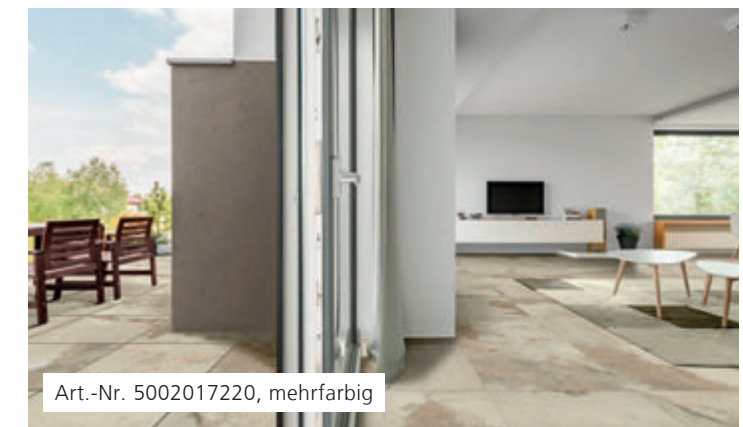

Art.-Nr. 5002017220, mehrfarbig



Art.-Nr.: 5002017220  
 Format: 60 x 60 cm  
 Stärke: 2 cm  
 Optik: Naturstein  
 Eigenschaft: matt  
 Farbe: mehrfarbig  
 Trittsicherheit: R11/C  
 Rektifizierung: ja



## Sarego



Art.-Nr.: 5002022592  
 Format: 60 x 120 cm  
 Stärke: 2 cm  
 Optik: Naturstein  
 Eigenschaft: unglasiert  
 Farbe: beige  
 Trittsicherheit: R11/C  
 Rektifizierung: ja



Art.-Nr. 5002022593, grau

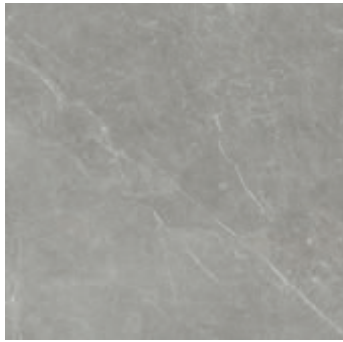

Art.-Nr.: 5002022593  
 Format: 60 x 120 cm  
 Stärke: 2 cm  
 Optik: Naturstein  
 Eigenschaft: unglasiert  
 Farbe: grau  
 Trittsicherheit: R11/C  
 Rektifizierung: ja

## Segni



Art.-Nr. 5040550461, grau



Art.-Nr.: 5040550461  
 Format: 50 x 100 cm  
 Stärke: 2 cm  
 Optik: Naturstein  
 Eigenschaft: matt, unglasiert  
 Farbe: grau  
 Trittsicherheit: R11/B  
 Rektifizierung: ja

## Scalea

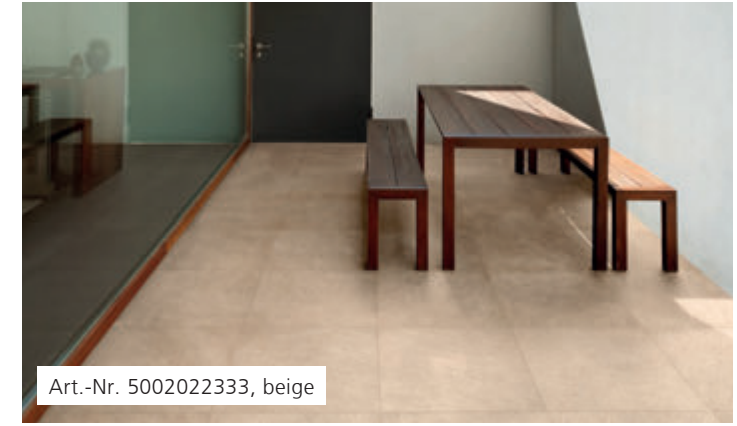

Art.-Nr. 5002022333, beige



Art.-Nr.: 5002022333  
 Format: 81 x 81 cm  
 Stärke: 2 cm  
 Optik: Naturstein  
 Eigenschaft: matt, glasiert  
 Farbe: beige  
 Trittsicherheit: R11/C  
 Rektifizierung: ja

## Staletti



Art.-Nr.: 5040550459  
 Format: 50 x 100 cm  
 Stärke: 2 cm  
 Optik: Naturstein  
 Eigenschaft: matt, unglasiert  
 Farbe: grau  
 Trittsicherheit: R11/B  
 Rektifizierung: ja

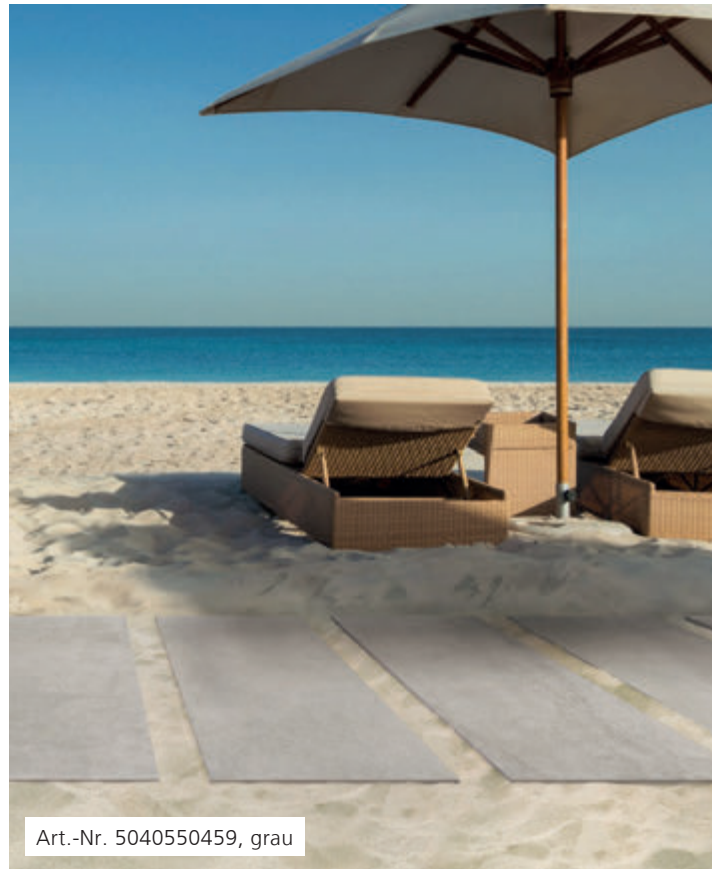

Art.-Nr. 5040550459, grau



Art.-Nr.: 5040550460  
 Format: 50 x 100 cm  
 Stärke: 2 cm  
 Optik: Naturstein  
 Eigenschaft: matt, unglasiert  
 Farbe: braun  
 Trittsicherheit: R11/B  
 Rektifizierung: ja

## Ulassai



Art.-Nr. 5002022334, schwarz

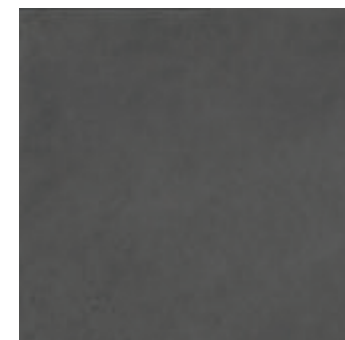

Art.-Nr.: 5002022334  
 Format: 81 x 81 cm  
 Stärke: 2 cm  
 Optik: Naturstein  
 Eigenschaft: matt, glasiert  
 Farbe: schwarz  
 Trittsicherheit: R11/C  
 Rektifizierung: ja



# Signa



Art.-Nr. 5040050245, schwarz

# Concesio



Art.-Nr. 5040550466, rot

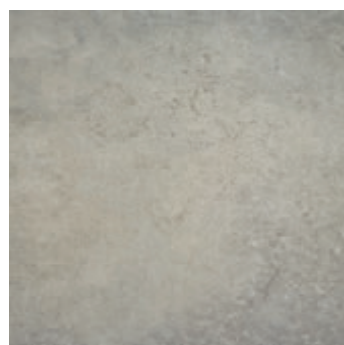

Art.-Nr.: 5040050243  
 Format: 40 x 80 cm  
 Stärke: 2 cm  
 Optik: Naturstein  
 Eigenschaft: matt, glasiert  
 Farbe: grau  
 Trittsicherheit: R10  
 Rektifizierung: nein

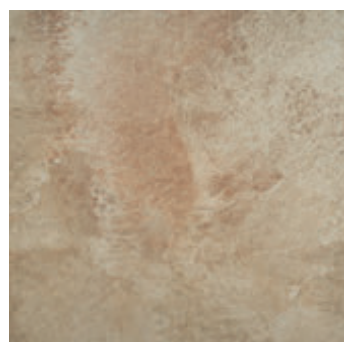

Art.-Nr.: 5040050244  
 Format: 40 x 80 cm  
 Stärke: 2 cm  
 Optik: Naturstein  
 Eigenschaft: matt, glasiert  
 Farbe: braun  
 Trittsicherheit: R10  
 Rektifizierung: nein

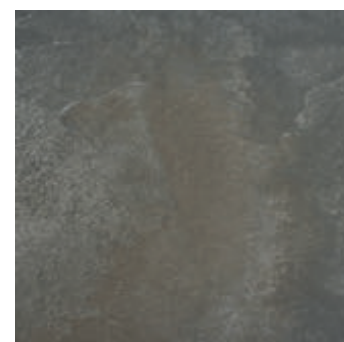

Art.-Nr.: 5040050245  
 Format: 40 x 80 cm  
 Stärke: 2 cm  
 Optik: Naturstein  
 Eigenschaft: matt, glasiert  
 Farbe: schwarz  
 Trittsicherheit: R10  
 Rektifizierung: nein



Art.-Nr.: 5040550465  
 Format: 50 x 100 cm  
 Stärke: 2 cm  
 Optik: Naturstein  
 Eigenschaft: matt, glasiert  
 Farbe: rot  
 Trittsicherheit: R11/B  
 Rektifizierung: ja



Art.-Nr.: 5040550467  
 Format: 50 x 100 cm  
 Stärke: 2 cm  
 Optik: Naturstein  
 Eigenschaft: matt, glasiert  
 Farbe: grau  
 Trittsicherheit: R11/B  
 Rektifizierung: ja



Art.-Nr.: 5040550466  
 Format: 50 x 100 cm  
 Stärke: 2 cm  
 Optik: Naturstein  
 Eigenschaft: matt, glasiert  
 Farbe: rot  
 Trittsicherheit: R11/B  
 Rektifizierung: ja



Art.-Nr.: 5040550468  
 Format: 50 x 100 cm  
 Stärke: 2 cm  
 Optik: Naturstein  
 Eigenschaft: matt, glasiert  
 Farbe: schwarz  
 Trittsicherheit: R11/B  
 Rektifizierung: ja



# Revo



Art.-Nr. 5040550481, grau

# Avegno

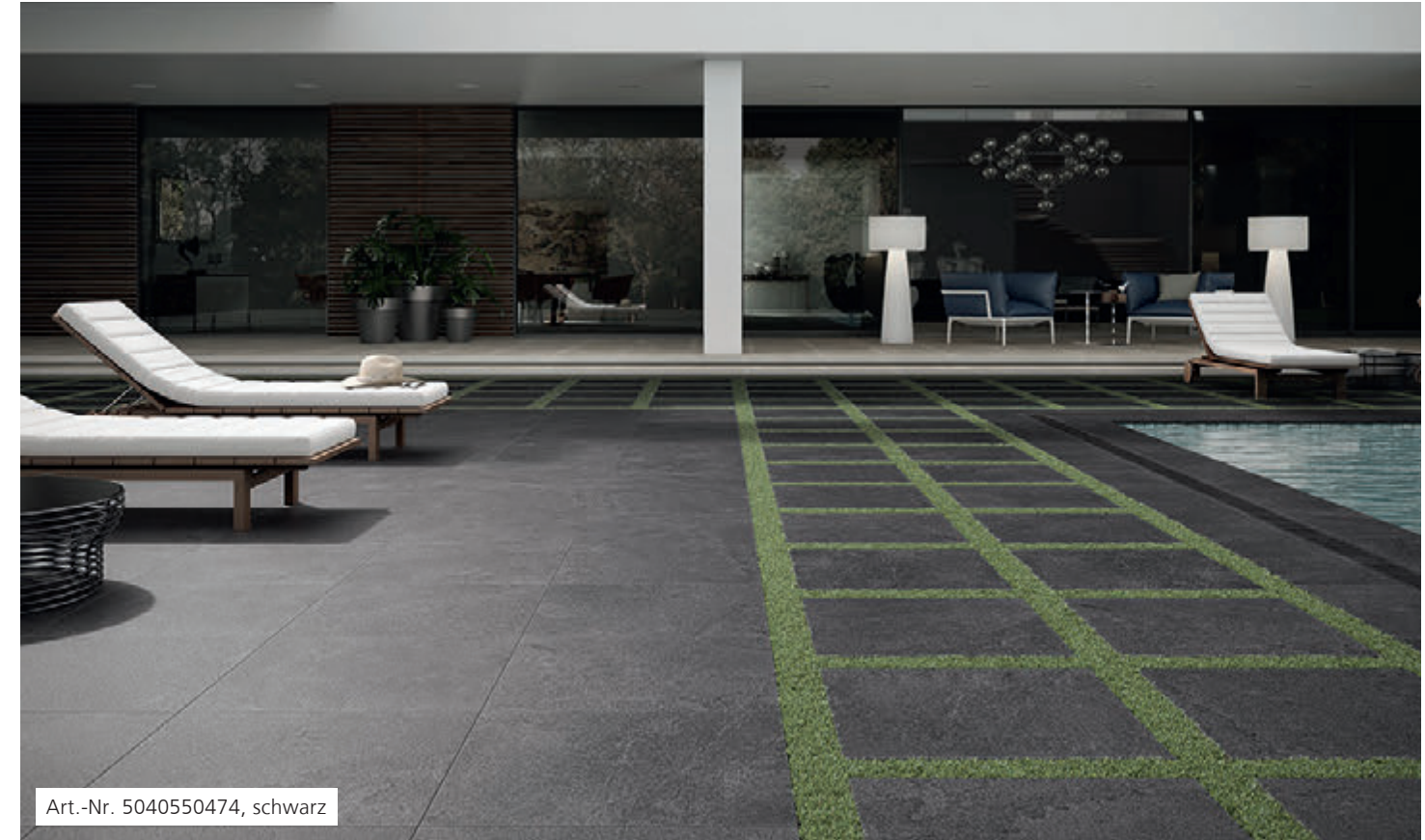

Art.-Nr. 5040550474, schwarz

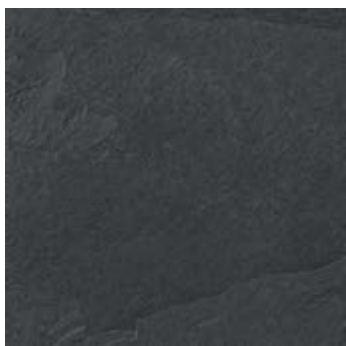

Art.-Nr.: 5040550480  
5040550484  
Format: 45 x 90 cm  
60 x 60 cm  
Stärke: 2 cm  
Optik: Naturstein  
Eigenschaft: unglasiert  
Farbe: schwarz  
Trittsicherheit: R11  
Rektifizierung: ja

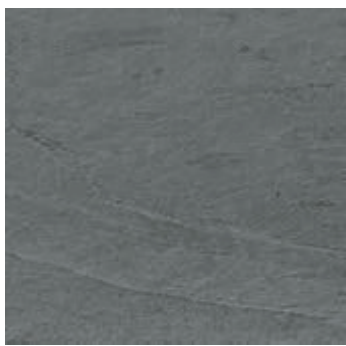

Art.-Nr.: 5040550481  
5040550485  
Format: 45 x 90 cm  
60 x 60 cm  
Stärke: 2 cm  
Optik: Naturstein  
Eigenschaft: unglasiert  
Farbe: grau  
Trittsicherheit: R11  
Rektifizierung: ja



Art.-Nr.: 5040550482  
5040550486  
Format: 45 x 90 cm  
60 x 60 cm  
Stärke: 2 cm  
Optik: Naturstein  
Eigenschaft: unglasiert  
Farbe: grau  
Trittsicherheit: R11  
Rektifizierung: ja



Art.-Nr.: 5040550474  
Format: 60 x 60 cm  
Stärke: 2 cm  
Optik: Naturstein  
Eigenschaft: glasiert  
Farbe: schwarz  
Trittsicherheit: R11/C  
Rektifizierung: nein



Art.-Nr.: 5040550475  
Format: 60 x 60 cm  
Stärke: 2 cm  
Optik: Naturstein  
Eigenschaft: glasiert  
Farbe: braun  
Trittsicherheit: R11/C  
Rektifizierung: nein



Art.-Nr.: 5040550476  
Format: 60 x 60 cm  
Stärke: 2 cm  
Optik: Naturstein  
Eigenschaft: glasiert  
Farbe: grau  
Trittsicherheit: R11/C  
Rektifizierung: nein



# Trappeto



Art.-Nr. 5002015805, grau

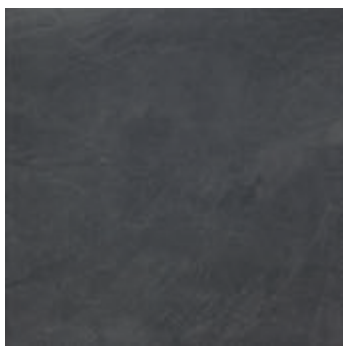

Art.-Nr.: 5002015803  
 Format: 60 x 60 cm  
 Stärke: 2 cm  
 Optik: Naturstein  
 Eigenschaft: matt, unglasiert  
 Farbe: schwarz  
 Trittsicherheit: R11/B  
 Rektifizierung: ja



Art.-Nr.: 5002015804  
 Format: 60 x 60 cm  
 Stärke: 2 cm  
 Optik: Naturstein  
 Eigenschaft: matt, unglasiert  
 Farbe: hellgrau  
 Trittsicherheit: R11/B  
 Rektifizierung: ja



Art.-Nr.: 5002015805  
 Format: 60 x 60 cm  
 Stärke: 2 cm  
 Optik: Naturstein  
 Eigenschaft: matt, unglasiert  
 Farbe: grau  
 Trittsicherheit: R11/B  
 Rektifizierung: ja

# Siligo



Art.-Nr. 5002022326, grau



Art.-Nr.: 5002022326  
 Format: 80 x 80 cm  
 Stärke: 2 cm  
 Optik: Beton  
 Eigenschaft: unglasiert  
 Farbe: grau  
 Trittsicherheit: R11/C  
 Rektifizierung: ja

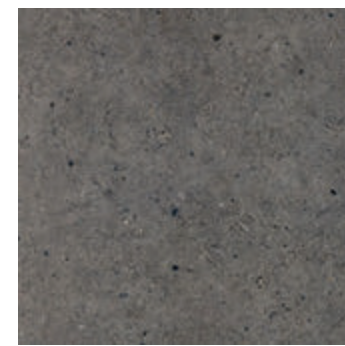

Art.-Nr.: 5002022327  
 Format: 80 x 80 cm  
 Stärke: 2 cm  
 Optik: Beton  
 Eigenschaft: unglasiert  
 Farbe: schwarz  
 Trittsicherheit: R11/C  
 Rektifizierung: ja



Art.-Nr.: 5002022328  
 Format: 80 x 80 cm  
 Stärke: 2 cm  
 Optik: Beton  
 Eigenschaft: unglasiert  
 Farbe: braun  
 Trittsicherheit: R11/C  
 Rektifizierung: ja



# Metaponto



Art.-Nr.: 5002015647  
 Format: 80 x 80 cm  
 Stärke: 2 cm  
 Optik: Beton  
 Eigenschaft: unglasiert  
 Farbe: beige  
 Trittsicherheit: R11/C  
 Rektifizierung: ja



Art.-Nr.: 5002015648  
 Format: 80 x 80 cm  
 Stärke: 2 cm  
 Optik: Beton  
 Eigenschaft: unglasiert  
 Farbe: grau  
 Trittsicherheit: R11/C  
 Rektifizierung: ja



# Luras



# Arese



Art.-Nr.: 5202010035  
 Format: 60 x 60 cm  
 Stärke: 2 cm  
 Optik: Beton  
 Eigenschaft: matt, glasiert  
 Farbe: grau  
 Trittsicherheit: R11  
 Rektifizierung: ja

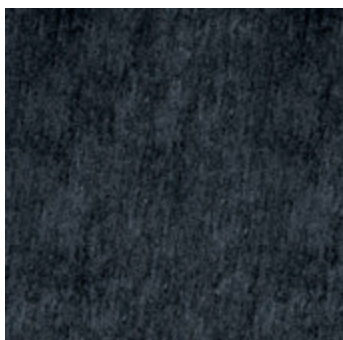

Art.-Nr.: 5202010036  
 Format: 60 x 60 cm  
 Stärke: 2 cm  
 Optik: Beton  
 Eigenschaft: matt, glasiert  
 Farbe: schwarz  
 Trittsicherheit: R11  
 Rektifizierung: ja

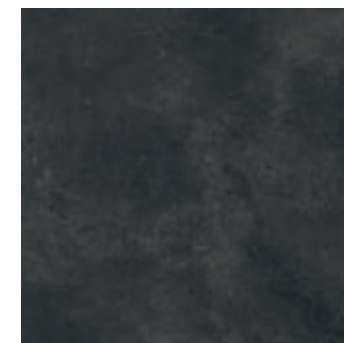

Art.-Nr.: 5002014189  
 Format: 60 x 60 cm  
 Stärke: 2 cm  
 Optik: Beton  
 Eigenschaft: matt, glasiert  
 Farbe: schwarz  
 Trittsicherheit: R11  
 Rektifizierung: ja

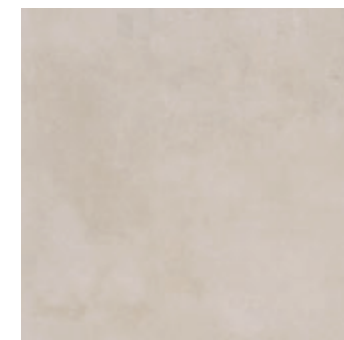

Art.-Nr.: 5002014191  
 Format: 60 x 60 cm  
 Stärke: 2 cm  
 Optik: Beton  
 Eigenschaft: matt, glasiert  
 Farbe: beige  
 Trittsicherheit: R11  
 Rektifizierung: ja

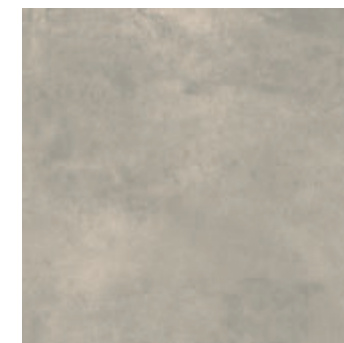

Art.-Nr.: 5002014190  
 Format: 60 x 60 cm  
 Stärke: 2 cm  
 Optik: Beton  
 Eigenschaft: matt, glasiert  
 Farbe: hellgrau  
 Trittsicherheit: R11  
 Rektifizierung: ja



Art.-Nr.: 5002014192  
 Format: 60 x 60 cm  
 Stärke: 2 cm  
 Optik: Beton  
 Eigenschaft: matt, glasiert  
 Farbe: grau  
 Trittsicherheit: R11  
 Rektifizierung: ja



# Cittanova



Art.-Nr. 5002019472, grau

# Grosotto



Art.-Nr. 5040550472, grau



Art.-Nr.: 5002019471  
5002021139  
Format: 60 x 60 cm  
75 x 75 cm  
Stärke: 2 cm  
Optik: Beton  
Eigenschaft: glasiert  
Farbe: beige  
Trittsicherheit: R11  
Rektifizierung: ja

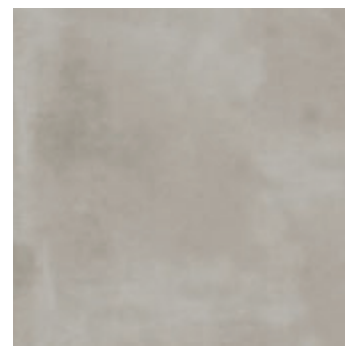

Art.-Nr.: 5002019472  
5002019468  
Format: 60 x 60 cm  
75 x 75 cm  
Stärke: 2 cm  
Optik: Beton  
Eigenschaft: glasiert  
Farbe: grau  
Trittsicherheit: R11  
Rektifizierung: ja



Art.-Nr.: 5002019473  
5002021140  
Format: 60 x 60 cm  
75 x 75 cm  
Stärke: 2 cm  
Optik: Beton  
Eigenschaft: glasiert  
Farbe: grau  
Trittsicherheit: R11  
Rektifizierung: ja



Art.-Nr.: 5002019474  
5002019470  
Format: 60 x 60 cm  
75 x 75 cm  
Stärke: 2 cm  
Optik: Beton  
Eigenschaft: glasiert  
Farbe: schwarz  
Trittsicherheit: R11  
Rektifizierung: ja



Art.-Nr.: 5040550471  
Format: 60 x 60 cm  
Stärke: 2 cm  
Optik: Beton  
Eigenschaft: glasiert  
Farbe: braun  
Trittsicherheit: R10/B  
Rektifizierung: nein



Art.-Nr.: 5040550472  
Format: 60 x 60 cm  
Stärke: 2 cm  
Optik: Beton  
Eigenschaft: glasiert  
Farbe: grau  
Trittsicherheit: R10/B  
Rektifizierung: nein



Art.-Nr.: 5040550473  
Format: 60 x 60 cm  
Stärke: 2 cm  
Optik: Beton  
Eigenschaft: glasiert  
Farbe: grau  
Trittsicherheit: R10/B  
Rektifizierung: nein



# Envie



Art.-Nr. 5002014338, grau

# Usellus

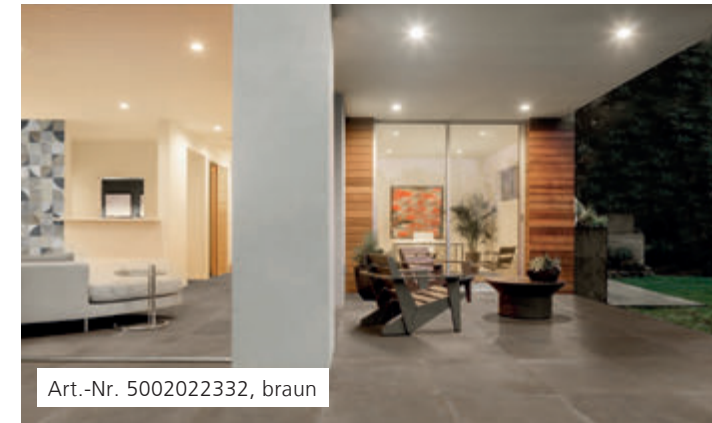

Art.-Nr. 5002022332, braun

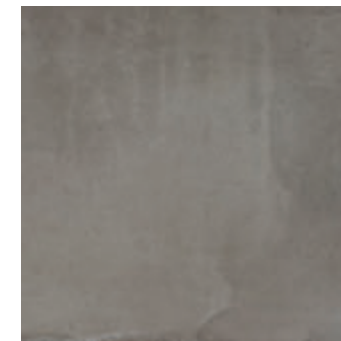

Art.-Nr.: 5002022332  
 Format: 80 x 80 cm  
 Stärke: 2 cm  
 Optik: Beton  
 Eigenschaft: glasiert  
 Farbe: braun  
 Trittsicherheit: R11  
 Rektifizierung: ja

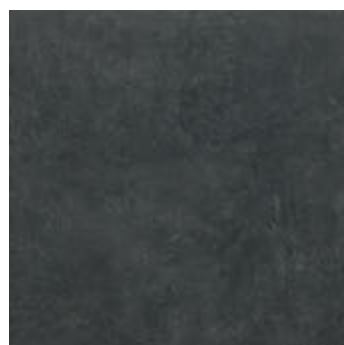

Art.-Nr.: 5002014336  
 Format: 60 x 60 cm  
 Stärke: 2 cm  
 Optik: Beton  
 Eigenschaft: matt, unglasiert  
 Farbe: schwarz  
 Trittsicherheit: R11/B  
 Rektifizierung: ja

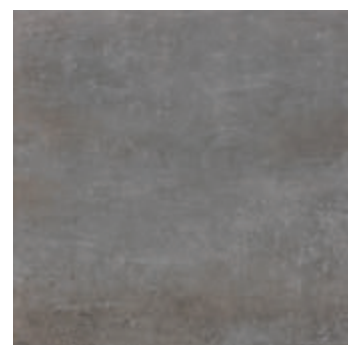

Art.-Nr.: 5002014337  
 5002014331  
 Format: 60 x 60 cm  
 60 x 121 cm  
 Stärke: 2 cm  
 Optik: Beton  
 Eigenschaft: matt, unglasiert  
 Farbe: grau  
 Trittsicherheit: R11/B  
 Rektifizierung: ja



Art.-Nr.: 5002014338  
 5002014330  
 Format: 60 x 60 cm  
 60 x 121 cm  
 Stärke: 2 cm  
 Optik: Beton  
 Eigenschaft: matt, unglasiert  
 Farbe: grau  
 Trittsicherheit: R11/B  
 Rektifizierung: ja

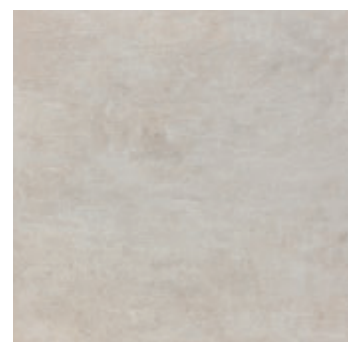

Art.-Nr.: 5002014339  
 Format: 60 x 60 cm  
 Stärke: 2 cm  
 Optik: Beton  
 Eigenschaft: matt, unglasiert  
 Farbe: beige  
 Trittsicherheit: R11/B  
 Rektifizierung: ja



**Wie Sie Ihr Draußen  
noch schöner machen.**

## **Das passende Zubehör macht's**

Nicht nur die Beläge Ihres neuen Außenbereichs bestimmen das Aussehen und den Wohlfühlfaktor.

Oftmals ist es das Zubehör, das den gewissen Unterschied ausmacht.

Diese Zubehörartikel, die bei der Planung von Ihrem Außenbereich oft nicht bedacht werden, erhalten Sie natürlich ebenso bei uns – Fußabstreifer, passende Schienen oder kleine Verlegehilfen. Aber auch zusätzliche Highlights, die Ihren Außenbereich zum Strahlen bringen – sei es durch Lichteffekte oder durch Sauberkeit.

Eines können wir Ihnen versichern – Denken Sie nicht daran, unsere Experten garantiert! Bei uns werden Sie rundum beraten.

Auf den nachfolgenden Seiten erhalten Sie einen kleinen Einblick.



## Fußabstreifer

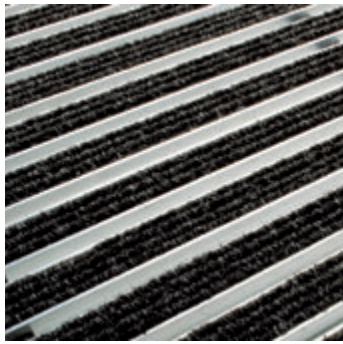

Art.-Nr.: 6060220032  
Format: 60 x 40 cm  
Eigenschaft: Rauhaarripsstreifen  
Platz: 35



Art.-Nr. 6060220032

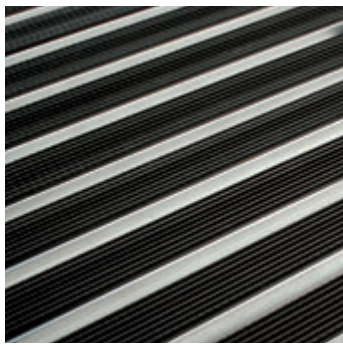

Art.-Nr.: 6060220035  
Format: 60 x 40 cm  
Eigenschaft: Gummiprofilstreifen  
Platz: 35

## Pave Edge Schiene



Art.-Nr. 6060060016



Art.-Nr. 6060060029

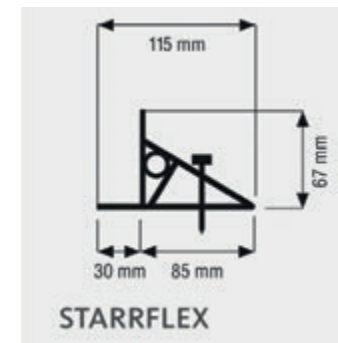

STARRFLEX

Art.-Nr.: 6060060016  
Länge: 240 cm  
Eigenschaft: starrflex  
Platz: 93

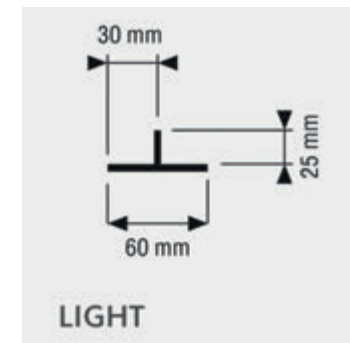

LIGHT

Art.-Nr.: 6060060029  
Länge: 200 cm  
Eigenschaft: light  
Platz: -

## Maschenrost



Art.-Nr. 6060220029

## Bodenwanne



Art.-Nr. 6060220026

## Stones Eco Fugensand

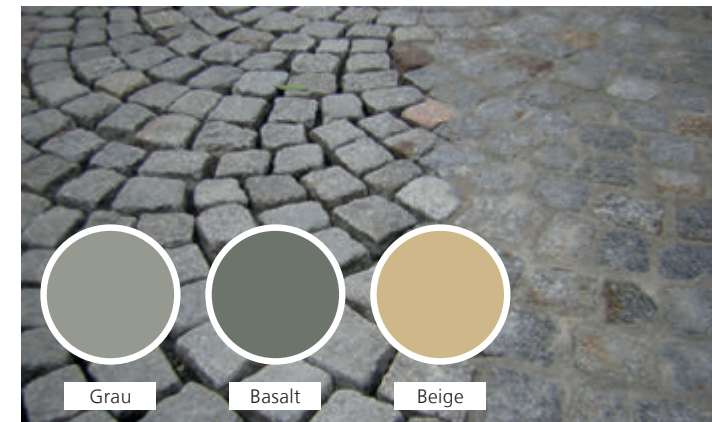

Grau

Basalt

Beige

## Fugenkreuze / Plattenlager

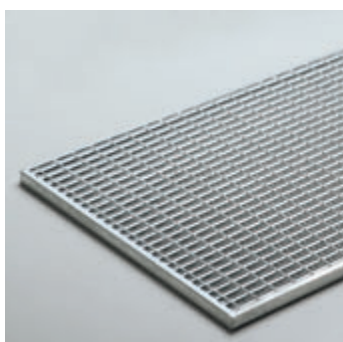

Art.-Nr.: 6060220029  
Format: 60 x 40 cm  
Eigenschaft: Maschenweite 9/31 mm  
Platz: 35

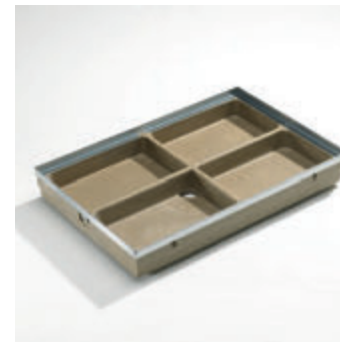

Art.-Nr.: 6060220026  
Format: 60 x 40 x 8 cm  
Eigenschaft: mit verzinkter Zarge  
Platz: 35



Art.-Nr.: 6060660326  
6060660327  
6060660328  
6060660184  
6060660185  
6060660186  
Inhalt: 15 oder 25 kg  
Eigenschaft: 1-10 oder 1-20 mm Korn  
Platz: -



Art.-Nr.: verschiedene  
Inhalt: je nach VPE  
Eigenschaft: -  
Platz: -





## Mehr als 1.001 Nacht

Mit nächtlichen Lichtinszenierungen können Sie in Ihrem Garten und auf Ihrer Terrasse das ganze Jahr über eine zauberhafte Atmosphäre schaffen.

Ob Frühling, Sommer, Herbst oder Winter:  
Jede Jahreszeit steht im Rampenlicht und wird zur stimmungsvollen Kulisse für einzigartige Licht-Effekte. Setzen Sie punktuell reizvolle Akzente. Schaffen Sie Sichtachsen und spielen Sie wirkungsvoll mit Kontrasten. Strukturieren Sie Plätze und setzen Sie Wege und Hauseingänge ins richtige Licht. Stufen trittsicher erhellen? Leuchten für die Fassade? Lichtmarker in Pflasterflächen, die problemlos befahrbar sind?

Mit sicheren Beleuchtungselementen und verschiedenen Boden- und LED-Außenspots stehen Ihnen alle Möglichkeiten offen.

Möchten auch Sie mit Licht mehr aus Ihrem Garten oder Ihrer Terrasse machen? Dann ist unsere hochmoderne LED-Außenbeleuchtung, die auf einem 12-Volt-Niederspannungssystem basiert, genau das Richtige für Sie. Unser System ist absolut sicher und einfach zu installieren – Ihre Ansprüche, unser System!

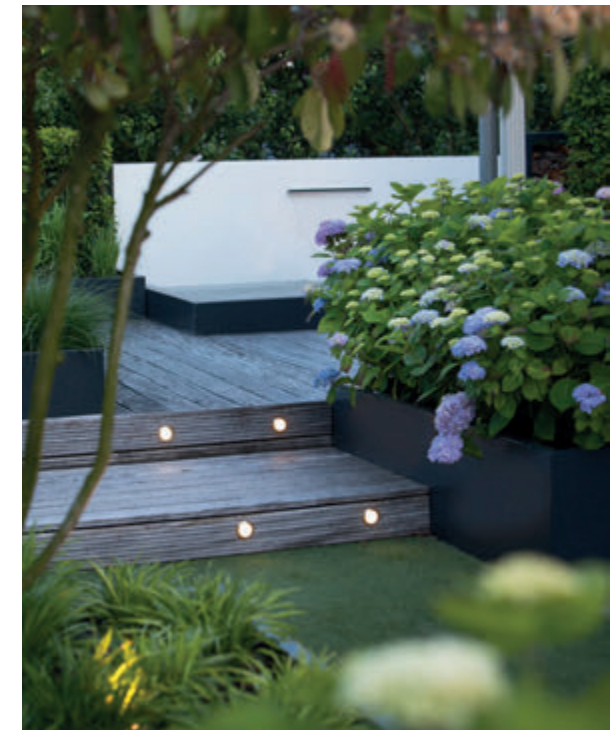

»  
Lichtlösungen –  
So individuell  
wie Sie selbst.  
«



Für die perfekte Reinigung



## Kemmler Reiniger

Die gute Nachricht: Terrassenplatten und Pflaster sind in der Regel pflegeleicht. Die veredelten hochwertigen Oberflächen sind mit tiefenwirksamem Oberflächenschutz versehen. Schmutz und Witterungseinflüsse haben so gut wie keine Chance.

Dennoch empfiehlt sich eine regelmäßige Reinigung zur Entfernung von Alltagsspuren und gegebenenfalls eine Imprägnierung mit farbvertiefender Langzeitwirkung.

Werte pflegen und erhalten: Mit den Kemmler Reinigern für Schutz und Pflege. Im Gartenbau ein Kinderspiel. Für jede Herausforderung gibt es die perfekte Lösung. Rotweinflecken und Grillfett? Zement- und Kalkschleier? Reste von Fugenmörtel? Mineralische Verkrustungen? Tief eingezogene Rostablagerungen und hartnäckige Ölflecken? Rutschiger Grünbelag? Schutz vor Moos und Algen? Fragen Sie den Profi! Wir helfen Ihnen gerne weiter.

Die Kemmler Reiniger haben sich bereits im anspruchsvollen gewerblichen Einsatz z.B. im Garten- und Landschaftsbau seit Jahren bewährt und etabliert. Auch Gebäudereiniger und Industriebetriebe setzen darauf. Das garantieren wir: maximale Schonung für Gesundheit, Umwelt und Material, 5 – 10 mal höhere Wirksamkeit und Ergiebigkeit als herkömmliche Produkte.



Die Alltagspflege von Terrassenplatten und Pflasterbelägen ist heutzutage kein Problem. Bei der Entfernung von Alltagsspuren sollte aber zum richtigen Mittel gegriffen werden. Wir führen für Sie exklusive Reiniger.

Sprechen Sie unsere Berater gleich an. Wir beraten Sie gerne.





## Praktische Hinweise.

### Gut zu wissen

Damit Ihr neues Draußen lange Zeit seinen Wohlgefühlcharakter behält und Sie sich über viele viele Jahre hinweg jeden Tag auf's Neue daran erfreuen können, gibt es natürlich einige Dinge zu beachten. Die richtige Reinigung, der Umgang mit Frost im nächsten Winter.

Aber auch grundlegende und wissenswerte Fragen, wie:

- welche Verlegearten gibt es?
- warum kann es zu Farbabweichungen kommen?
- welche Oberflächen gibt es?
- was sind Ausblühungen?

Das und vieles mehr haben wir Ihnen auf der nachfolgenden Doppelseite in aller Kürze zusammengefasst.

Ihre Frage wurde nicht beantwortet? Natürlich stehen Ihnen unsere Experten für all Ihre Anliegen immer beratend zur Seite.



# Oberflächen und Kanten

## Oberflächen und Kanten

Nachfolgend stellen wir Ihnen eine Übersicht unserer ausgestellten Oberflächen und Kanten zur Verfügung.

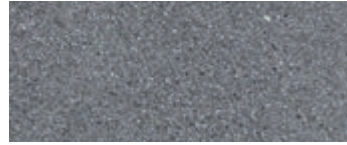

### Gestrahlte Oberfläche

Die leicht aufgeraute Struktur wird mittels Nachbearbeitung durch Sand oder Strahlkugeln erzielt. Die Edelsplitte im Vorsatz kommen so besonders gut zur Geltung.



### Geschliffene Oberfläche

Durch ein feines Schleifen wird eine glatte und geschlossene Oberfläche erzielt. So kommen Farben der Edelsplitte besonders gut zum Vorschein und erhalten gleichzeitig einen seidenmatten Glanz.



### Keramische Oberfläche

Sehr robust gegen Kratzer, Säure, Frost, Algen- und Moosbildung. Neben einem tollen Erscheinungsbild, besticht diese Oberfläche durch eine hohe Farbbeständigkeit und ihre leichte Pflege.



### Unbehandelte Oberfläche

Naturbelassene und glatte Oberflächen wirken schlicht und puristisch.



### Haufwerksporige Oberfläche

Diese Oberfläche besteht aus einem speziellen wasser- und luftdurchlässigen Betonmaterial mit gleichmäßig verteilten Poren.



### Antike Kante

Die rundum gealterten Kanten werden maschinell abgebrochen bzw. abgeschlagen. Diese Kantenart strahlt ein nostalgisches Flair aus.

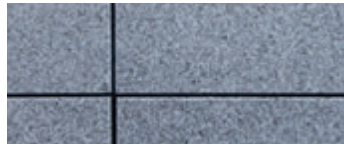

### Gerade Kante (scharfkantig)

Hierunter werden alle Platten und Pflaster mit geraden Kanten zusammengefasst. Dank der ebenen Beschaffenheit weisen diese Produkte eine besonders lauf- und rollfreundliche Oberfläche auf.



### Fase

Im Gegensatz zu den geraden Kanten werden die Seiten abgeschragt. Durch die so entstehende Fase enthält der Stein eine Werkstückkante.

## Öko-Beläge als Besonderheit

Sauberes Regenwasser soll nicht Kanalisation und Kläranlagen belasten, sondern ins Grundwasser versickern. Mit versickerungsfähigen Belägen lassen sich die Versiegelungsgebühren und die Kosten für die Entwässerungseinrichtungen deutlich reduzieren. Öko-Beläge unterscheiden sich in Rasenpflaster und Versickerungssysteme. Diese Versickerungssysteme wiederum in die beiden Versickerungsvarianten über die Fuge oder über den Stein.

# Gut zu wissen

## Schnee, Frost und Eis

Im Winter ist es besonders wichtig, für das Abtauen von Platten und Pflastern niemals Streusalz zu verwenden. Durch das Streusalz wird die Oberfläche angegriffen und führt über die Jahre zu Schäden an den Belägen. Verwenden Sie stattdessen besser umweltfreundliche, abstumpfende Granulate (z.B. Splitt der Körnung 2–5 mm). Wasserdurchlässig befestigte Verkehrsflächen dürfen in keinem Fall mit Tausalzen oder anderen chemischen Auftaumitteln behandelt werden, da das versickernde Oberflächenwasser direkt ins Grundwasser gelangt.

## Ein harmonisches Farbbild

Für ein harmonisches Gesamtbild, bei dem eine optimale Farbverteilung gegeben sein soll, ist es ratsam, Steine aus mehreren Lagen bzw. aus mehreren Paketen vermischt zu verlegen. Vor allem bei nuancierenden Belägen ist dies zu beachten.

## Fugenstärke

Die Fugenstärke bei der Verlegung von Platten und Pflastern muss mindestens 3 mm betragen. Eine knirsche Verlegung ist unbedingt zu vermeiden, da so nicht einmal geringe Fertigungstoleranzen ausgeglichen werden können, zusätzlich können dauerhafte Feuchteränder entstehen. Abstandsnocken stellen hier keinen Fugenersatz dar!

Verlegen Sie Platten ohne integrierte Abstandhalter, kann die Verwendung von Fugenkreuzen die Verlegung erheblich erleichtern. So wird ebenso ein gleichmäßiges Fugenbild sowie eine winkelrechte Verlegung erzielt. Werden Fugenkreuze oder Abstandhalter verwendet, müssen Fugen nicht unbedingt verfüllt werden.

## Fugenkreuze und Plattenlager

Fugenkreuze finden Anwendung bei der Verlegung von Garten- und Terrassenplatten ohne angeformte Abstandhalter. Sie werden in die Fugen eingelegt und garantieren eine 3 mm große Fuge. Sie erleichtern außerdem eine gradlinige und rechtwinklige Verlegung. Der Schenkel der Fugenkreuze besitzt eine Sollbruchstelle, damit aus einem Kreuz auch ein T-Stück für Läuferverbände oder für den Randbereich erstellt werden kann. Plattenlager finden auf festen Untergründen ihre Anwendung. Sie besitzen angeformte Stege für eine Fugenbreite von 3 mm. Der Noppenboden ist ideal für den Wasserablauf unterhalb des Lagers. Schneidschlitze erleichtern das Erstellen von Rand- oder Eckstücken.

## Der Profi macht's

Die korrekte Verlegung von Pflastern und Platten erfordert neben handwerklichen Fähigkeiten auch Erfahrung und Kenntnis zahlreicher und teils komplexer, technischer Regelwerke (z.B. ZVT Wegebau). Sparen Sie sich daher viel Zeit und Mühe, Ihr Fachbetrieb übernimmt das gerne für Sie.

## Farb- und Strukturabweichungen

Farb- und Strukturabweichungen lassen sich aufgrund der Verwendung von natürlichen Rohstoffen (Gesteinskörnungen, Zement, Wasser), die natürlichen Schwankungen unterliegen, nicht vermeiden. Zusammensetzung im Beton, Witterung, Betonalter uvm. haben Einfluss auf die Farbe und Struktur der Produkte. Daher stellen fertigungs- und rohstoffbedingte Farb- und Strukturabweichungen in der Regel keinen Mangel dar. Wird die Wahl der Produkte z.B. anhand der Ausstellungsflächen in unseren Niederlassungen getroffen, so sind diese bereits längerer Zeit der Witterung und Sonneneinstrahlung ausgesetzt. Bitte berücksichtigen Sie, dass gleichartige Produkte diesen Einflüssen noch nicht ausgesetzt waren und daher Farb- und Strukturunterschiede zu den ausgestellten Flächen aufweisen können. Dies gilt ebenso für Nachlieferungen.

## Rutsicherheit

Beschichtete sowie keramische Oberflächen können kaum Wasser aufnehmen. Für die Pflegeleichtigkeit sind diese Eigenschaften von großer Wichtigkeit, verringern jedoch die Rutschhemmung der Platten in feuchtem Zustand. Bitte informieren Sie sich vorab über die ihrem Verwendungszweck entsprechende Eignung.

## Ausblühungen

Bei Betonprodukten lassen sich Ausblühungen z.B. in Form von weißen Verfärbungen nicht generell verhindern. Diese verschwinden jedoch in der Regel mit der Zeit durch Bewitterung und mechanische Beanspruchung.

## Kantenabplatzungen

Bei Platten und Pflastern mit ungefasten Kanten können leichte Abplatzungen an den Kanten im Gebrauch nicht ausgeschlossen werden. Dies stellt jedoch keinen Reklamationsgrund dar. Kantenabplatzungen können durch ausreichend große Fugen minimiert werden.

## Gefälle

Der Oberbau muss ein Gefälle von mindestens 2% (bei sickerfähigen Pflasterdecken um 1%) weg vom Gebäude vorweisen. Abläufe sind an der tiefsten Stelle einzusetzen. Bei undurchlässigen Schichten muss auf geeignete Weise eine Entwässerung z.B. Drainage o.Ä. gewährleistet sein. So wird Staunässe vermieden.

## Reinigung

Besondere Aufmerksamkeit bedarf es beim Reinigen von Platten- und Pflasterbelägen mit bereits vorhandenem Oberflächenschutz. Wir beraten Sie zu diesem Thema gerne ausführlich!

## Gartenmöbel

Bei der „Möbliierung“ von Belägen sollten einige Kleinigkeiten beachtet werden: scharfkantige und spitze Tisch- und Stuhlbeine können die Belagsoberfläche zerkratzen. Sie sollten daher mit Schutzkappen aus Kunststoff versehen werden. Metallgegenstände wie Grillständer, Schirmständer, Gartengeräte, Beine von Gartenmöbeln etc. können Rostflecken verursachen. Diese dürfen nicht ungeschützt auf den Belagsoberflächen gelagert werden. Flächig aufliegende Teile wie Sonnenschirmständer, Pflanzgefäße, aufblasbare Planschbecken die direkt – also ohne Abstand – auf der Fläche stehen, verursachen in Folge mangelnder Luftzirkulation Flecken und Verfärbungen. Um dies zu vermeiden, sollten hier kleine Füßchen bzw. Abstandhalter untergesetzt werden, damit die Luft unter den Gegenständen zirkulieren kann und einen schnellen Wasserablauf ermöglichen. Fußmatten aus Gummi oder Kokos können Farbstoffe abgeben, die Flecken verursachen können. Hier empfiehlt sich der flächenbündige Einbau einer Fußmatte oder eines Rostes.

## Aufbau einer Pflasterfläche

Pflasterbefestigungen sind mehrschichtig aufgebaut. Die Abbildung zeigt einen schematischen Schichtenaufbau. Dieser sollte grundsätzlich eingehalten werden, um spätere Schäden an der Pflasterfläche zu vermeiden. Der Untergrund muss auf gut gewachsenem bzw. gut verdichtetem Boden liegen.

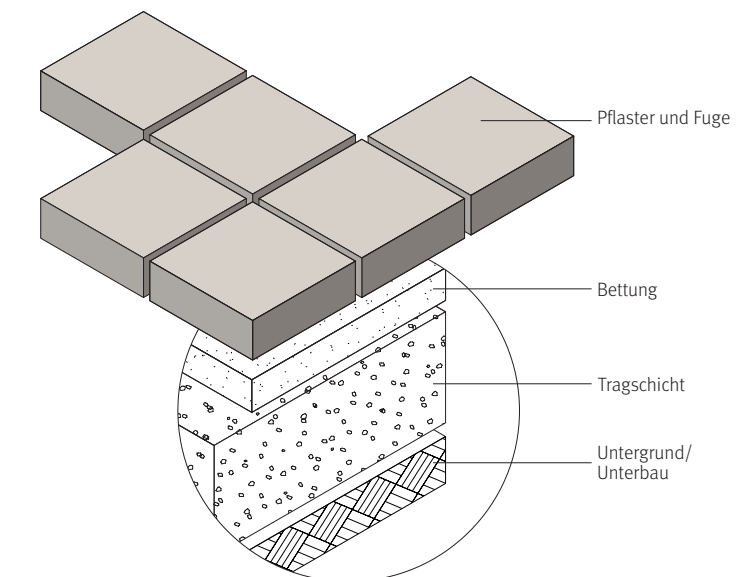

Grafik: ©GODELMANN



# Verlegearten

Schematischer Aufbau eines Terrassenbelags auf Plattenlager

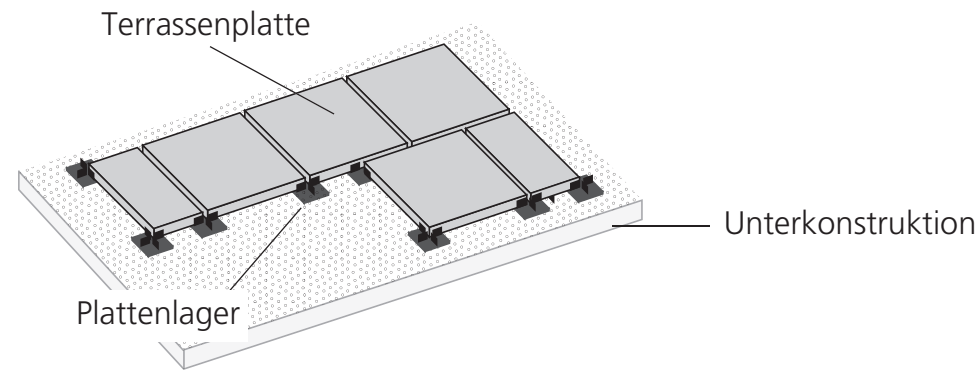

Schematischer Aufbau eines Terrassenbelags auf gebundener Tragschicht (feste Verlegung)

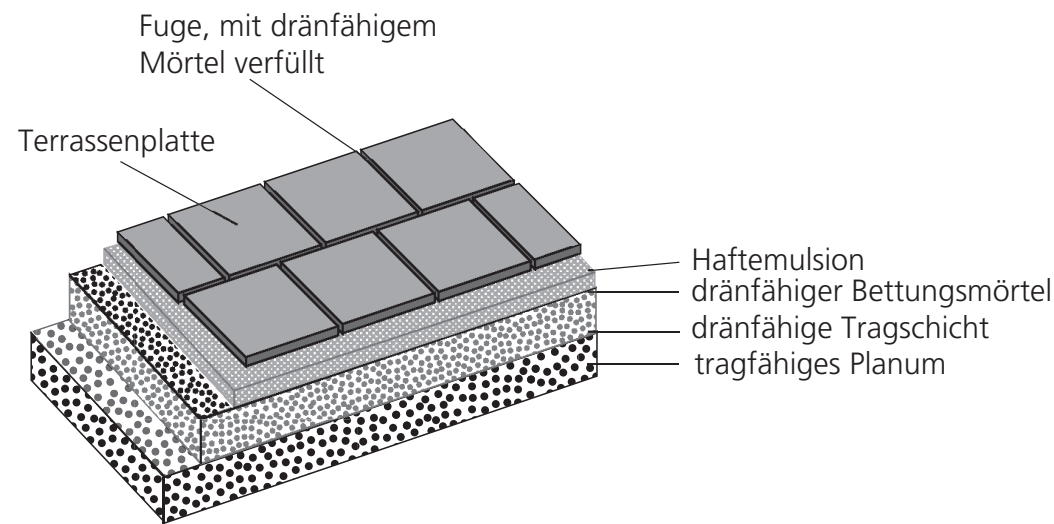

Schematischer Aufbau eines Terrassenplattenbelags (lose Verlegung)

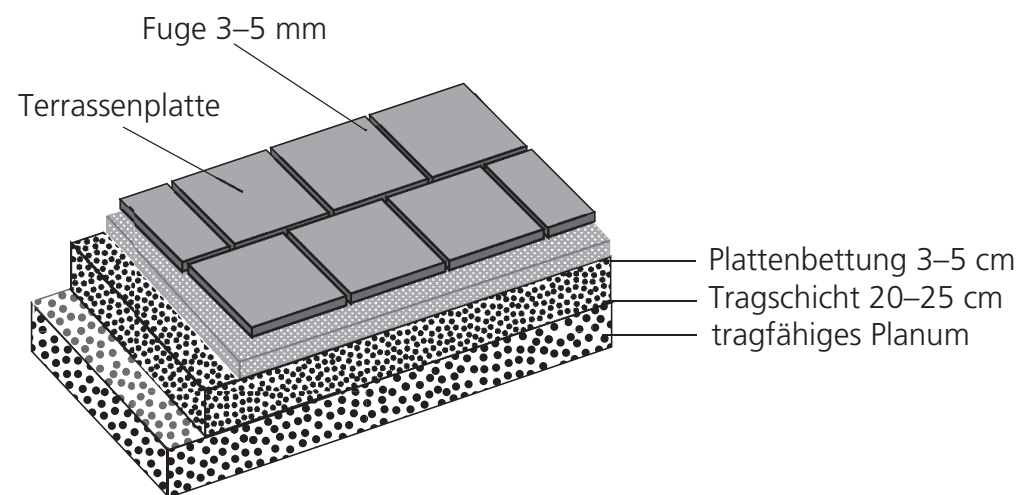

# Verlegearten



Lose Verlegung – auf Splitt



Verlegung auf Stelzlager bzw. Plattenlagern

## Richtigen Belag gefunden?

Dann wartet die Verlegung – am besten durch den Profi.

### Aber wie macht er das eigentlich?

Für die lose Verlegung von Platten ist es wichtig, dass ein geeigneter Untergrund aus Splitt oder Stelzlager vorhanden ist. Der Untergrund sollte zudem mit einem leichten Gefälle von der Hauswand weg angelegt werden, um Regenwasser gut abfließen zu lassen.

### Verlegung auf Splitt

Soll die Verlegung der Platten auf Splitt erfolgen, werden sie direkt auf eingeebnete Splittbett gelegt. Dabei nutzt der Profi Fugenkreuze, um einen gleichmäßigen Abstand zwischen den Platten zu erzeugen. Damit anfallendes Regenwasser unter dem Splitt sicher abfließen kann, empfehlen die Experten den Einbau von speziellen Drainagebahnen. So entsteht keine Staunässe und im Winter werden Frostschäden vermieden.

### Verlegung auf Stelzlager bzw. Plattenlagern

Bei einer Verlegung auf einem Stelzlager werden die Platten durch den Experten lose auf dieses Lager gelegt und haben keinen direkten Bodenkontakt. Dies hat den Vorteil, dass Regenwasser direkt unter den Terrassenplatten abfließen kann. Zudem können die Platten jederzeit angehoben werden, um darunter liegende Installationen oder den Untergrund zu warten. Dank seiner Eigenschaften kann ein Stelzlager Unebenheiten im Untergrund gut ausgleichen. Kleinere Unebenheiten lassen sich aber auch gut durch Unterlegscheiben beheben. In der Regel werden die Stelzlager am Kreuzungspunkt der Terrassenplatten angebracht. Bei großen Platten und/oder hoher Belastung können sie auch zusätzlich unter der Platte platziert werden.

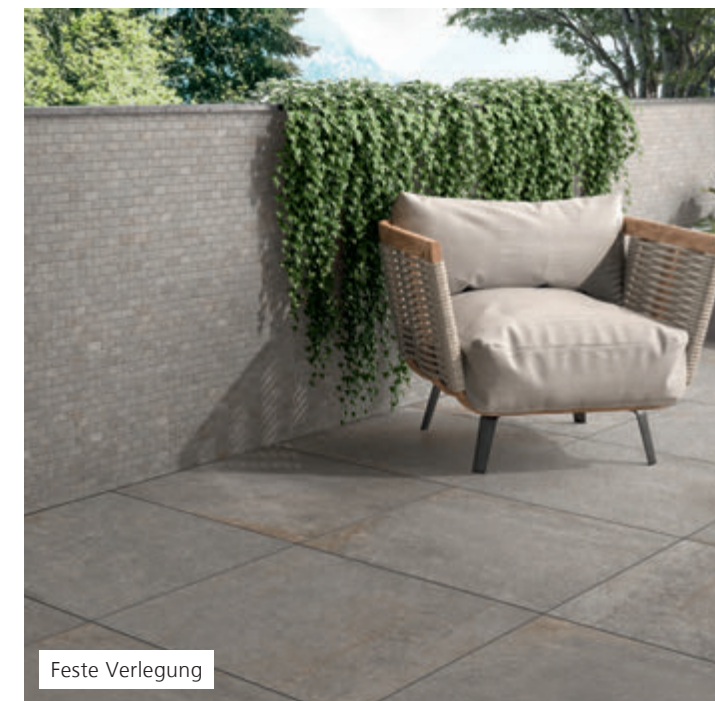

Feste Verlegung

### Feste bzw. gebundene Verlegung

Die gebundene Verlegung mit Einkornmörtel eignet sich, um Ihre Beläge auf einer Schotter- oder einer Betonplatte zu verlegen. Einkornmörtel, auch als Drainagemörtel oder Monokornmörtel bekannt, ist die Basis von innovativen Mörtelsystemen zur Verlegung von Naturstein. Die gebundene Verlegung mit Einkornmörtel wird gerne gewählt, da sie Moos sowie das Eindringen von Wurzeln und Kleintieren fast vollständig unterbindet.



Finden Sie sich zurecht.

## Produkte nach Platznummern

Sie finden hier unsere Produkte sortiert nach Platznummern in unserer Ausstellung. Die erste Zahl gibt die Platznummer an, die zweite Zahl die Seite auf der Sie das Produkt in dieser Broschüre finden. Artikel ohne Platznummern (-) sind auf Sonderständern oder in der Fliesenaustellung (F) ausgestellt.

1	23	Tea	39	8	K4 Pflaster	-	30	GeoCeramica
2	22	Einfache Betonplatte	40	17	Rechteck-/	-	35	Fossile Garden
3	22	Arcadia Lugano			Quadratpflaster	-	36	Maxima
4	23	Barcelona	41	8	K4 Pflaster	-	36	Memphis Garden
5	28	Pasand Lava	42	8	K4 Pflaster	-	35	Mont Blanc Garden
6	22	Bondeno	43	8	K4 Pflaster	-	34	Oak Line Garden
7	23	Gartenplatte ferro	44	9	K4 Pflaster	-	34	Tucson Garden
8	24	Lumea Ardesa	45	19	Pasero Pflaster	F	52	Arese
9	24	Lumea Ardesa	46	9	K4 Pflaster	F	49	Avegno
10	24	Creativline	47	10	Lido Ökopflaster	F	43	Cengio
11	24	Creativline	48	28	Gabano	F	54	Cittanova
12	28	Pasand Perla	49	11	Safelock Öko	F	47	Concesio
13	23	Sorrento Platte	50	9	K4 Pflaster	F	40	Craco
14	29	Pamplona	51	10	Lido Ökopflaster	F	56	Envie
15	25	Sevilla	52	10	Tegula	F	55	Grosotto
16	26	Fiamata	53	10	Tegula	F	53	Luras
17	27	Trend-Line	54	12	Heilbronner Antik	F	52	Metaponto
18	27	Trend-Line	55	12	Heilbronner Antik	F	41	Notaresco
19	17	Tetrago	56	12	Heilbronner Antik	F	48	Revo
19	29	Tetrago light	57	13	Don Benito	F	44	Sarego
20	25	Sevilla	58	13	Don Benito	F	45	Scalea
21	27	Trend-Line	59	13	Pharo Selection	F	45	Segni
22	26	Fiamata	60	11	Safelock Öko	F	46	Signa
23	26	Fiamata	61	18	Barretto	F	51	Siligo
24	26	Fiamata	62	18	Barretto	F	43	Solanas
25	22	Arcadia Etna	70	32	Concret Natural	F	44	Staletti
26	29	Decaston light	71	32	Caliza Azul	F	41	Tito
27	29	Decaston light	72	32	Caliza Saffier	F	42	Traona
28	25	Granitplatte	73	32	Romantic Siena	F	50	Trappeto
29	25	Granitplatte	93	15	Arena	F	43	Travesio
30	16	Sorrento Pflaster	93	17	Salsa planline	F	45	Ulassai
31	17	Via Royal	94	14	Spirell / Spirell	F	57	Usellus
32	10	Tegula			Längsrasenfuge	F	41	Zapponeta
33	33	My Earth Garden	95	33	Exklusiv-Platten			
34	25	Plantano / Plantano XL	96	13	Decaston Kleinpflaster			
35	19	Pasero Pflaster	97	16	Sorrento Pflaster			
36	19	Pasero Pflaster	98	33	Exklusiv-Platten			
37	18	Arriscado antik	99	37	Artistica / Artistica XL			
38	18	Arriscado antik	100	15	Soria			



Finden Sie sich zurecht.

## Produkte nach Produktnamen

Sie finden hier unsere Produkte sortiert von A–Z. Die erste Zahl gibt die Seite in dieser Broschüre an, auf der Sie das Produkt finden. Die Zahl daneben die Platznummer in der Ausstellung. Artikel ohne Platznummern (-) sind auf Sonderständern oder in der Fliesenaustellung (F) ausgestellt.

22	25	Arcadia Etna	30	-	GeoCeramica	32	73	Romantic Siena
22	3	Arcadia Lugano	25	28	Granitplatte	11	49	Safelock Öko
15	93	Arena	25	29	Granitplatte	11	60	Safelock Öko
52	F	Arese	55	F	Grosotto	17	93	Salsa planline
18	37	Arriscado antik	12	54	Heilbronner Antik	44	F	Sarego
18	38	Arriscado antik	12	55	Heilbronner Antik	45	F	Scalea
37	99	Artistica	12	56	Heilbronner Antik	45	F	Segni
37	99	Artistica XL	8	39	K4 Pflaster	25	15	Sevilla
49	F	Avegno	8	41	K4 Pflaster	25	20	Sevilla
23	4	Barcelona	8	42	K4 Pflaster	46	F	Signa
18	61	Barretto	8	43	K4 Pflaster	51	F	Siligo
18	62	Barretto	9	44	K4 Pflaster	43	F	Solanas
22	6	Bondeno	9	46	K4 Pflaster	15	100	Soria
32	71	Caliza Azul	9	50	K4 Pflaster	16	30	Sorrento Pflaster
32	72	Caliza Saffier	10	47	Lido Ökopflaster	16	97	Sorrento Pflaster
43	F	Cengio	10	51	Lido Ökopflaster	23	13	Sorrento Platte
54	F	Cittanova	24	8	Lumea Ardesa	14	94	Spirell / Spirell Längsrasenfuge
47	F	Concesio	24	9	Lumea Ardesa			
32	70	Concret Natural	53	F	Luras	44	F	Staletti
40	F	Craco	36	-	Maxima	23	1	Tea
24	10	Creativline	36	-	Memphis Garden	10	32	Tegula
24	11	Creativline	52	F	Metaponto	10	52	Tegula
13	96	Decaston Kleinpflaster	35	-	Mont Blanc Garden	10	53	Tegula
29	26	Decaston light	33	33	My Earth Garden	17	19	Tetrago
29	27	Decaston light	41	F	Notaresco	29	19	Tetrago light
13	57	Don Benito	34	-	Oak Line Garden	41	F	Tito
13	58	Don Benito	29	14	Pamplona	42	F	Traona
22	2	Einfache Betonplatte	28	5	Pasand Lava	50	F	Trappeto
56	F	Envie	28	12	Pasand Perla	43	F	Travesio
33	95	Exklusiv-Platten	19	35	Pasero Pflaster	27	17	Trend-Line
33	98	Exklusiv-Platten	19	36	Pasero Pflaster	27	18	Trend-Line
26	16	Fiamata	19	45	Pasero Pflaster	27	21	Trend-Line
26	22	Fiamata	13	59	Pharo Selection	34	-	Tucson Garden
26	23	Fiamata	25	34	Plantano	45	F	Ulassai
26	24	Fiamata	25	34	Plantano XL	57	F	Usellus
35	-	Fossile Garden	17	40	Rechteck-/ Quadratpflaster	17	31	Via Royal
28	48	Gabano				41	F	Zapponeta
23	7	Gartenplatte ferro	48	F	Revo			











**Kemmler in Ihrer Nähe.**



**Öffnungszeiten unserer Niederlassungen auf: [www.kemmler.de](http://www.kemmler.de)**

**Schausonntag:** Ob Ihre gewünschte Niederlassung einen Schausonntag anbietet, finden Sie ebenfalls unter [www.kemmler.de](http://www.kemmler.de)

Sieben Spezialabteilungen unter einem Dach:

**Dachbau, Ausbau, Trockenbau, Hochbau, Tiefbau, Gartenbau, Fliesen.**

**[info@kemmler.de](mailto:info@kemmler.de) [www.kemmler.de](http://www.kemmler.de) [www.fliesen-kemmler.de](http://www.fliesen-kemmler.de)**

**Aalen** 73431  
Ulmer Straße 118  
Telefon 07361/593-0

**Altensteig** 72213  
Bahnhofstraße 54  
Telefon 07453/9394-0

**Balingen** 72336  
Lange Straße 18  
Telefon 07433/981-0

**Böblingen** 71034  
Hanns-Klemm-Straße 12  
Telefon 07031/713-6

**Bruchsal** 76646  
Steinbach Bauzentrum  
Im Wendelrot 9  
Telefon 07251/7215-0

**Diedorf** 86420  
Weber Baustoffe & Fliesen  
Industriestraße 10  
Telefon 08238/3002-0

**Donaueschingen** 78166  
Rudolf-Diesel-Straße 2  
Telefon 0771/8002-0

**Ettlingen** 76275  
Borsigstraße 7  
Telefon 07243/72537-0

**Fellbach** 70736  
Benzstraße 19  
Telefon 0711/51799-0

**Hechingen** 72379  
Brunnenstraße 17-19  
Telefon 07471/9861-0

**Herrenberg** 71083  
Max-Eyth-Straße 2  
Telefon 07032/9494-0

**Horb** 72160  
Industriestraße 90  
Telefon 07451/5382-0

**Malterdingen** 79364  
Unterwald 8  
Telefon 07644/9118-0

**Metzingen** 72555  
Gutenbergstraße 57  
Telefon 07123/162-0

**Münsingen** 72525  
Lautertalstraße 38  
Telefon 07381/401-0

**Neu-Ulm** 89231  
Otto-Renner-Straße 18  
Telefon 0731/72904-0

**Nürtingen** 72622  
Lauterstraße 11  
Telefon 07022/606-0

**Oberndorf** 78727  
Neckarstraße 37  
Telefon 07423/8692-0

**Pforzheim Nord** 75177  
Müllerröcker 1-5  
Telefon 07231/5859-0

**Pforzheim Süd** 75179  
Dennigstraße 4  
Telefon 07231/1600-0

**Schorndorf** 73614  
Lange Straße 32  
Telefon 07181/9857-0

**S-Stammheim** 70435  
Schwieberdinger Str. 200  
Telefon 0711/81471-0

**S-Wangen** 70327  
Kesselstraße 33  
Telefon 0711/95563-0

**Tübingen** 72072  
Hauptniederlassung  
Reutlinger Straße 63  
Telefon 07071/151-0

**Unterhaching** 82008  
Am Sportpark 4  
Telefon 089/693828-0

**Weinsberg** 74189  
Am Autobahnkreuz 9-13  
Telefon 07134/913-0